



Inhaltsverzeichnis

Highlights	4
Daikin Kundenportal	5
F-Gase Verordnung	6
NEU CO ₂ VRV	8
Innengeräte für CO₂ VRV	
NEU • FXFN-B Roundflow Kassettengerät	12
NEU • FXSN-B Deckeneinbaugerät mit mittlerem ESP	13
VRV 5 Geräteüberblick	
14	
Außengeräte VRV 5 (R-32)	
NEU • RXYA-A VRV 5 Wärmepumpe	16
• REYA-A VRV 5 Wärmerückgewinnung	18
NEU • RXYSA-A VRV 5 S Wärmepumpe	21
Innengeräte für VRV 5 S (R-32)	
• FXFA-A Roundflow Kassettengerät	24
• FXZA-A Euroraster Kassettengerät	26
• Deckengerät FHA-A9 + RMX-R9/R	28
• FXSA-A Kanalgerät (Standard)	30
• FXMA-A Kanalgerät (hohe stat. Pressung)	32
• FXAA-A Wandgerät	34
• FXHA-A Deckengerät	35
NEU • FXKA-A Kassettengerät für Eckmontage	36
NEU • Truhengerät ohne Verkleidung	37
• FXUA-A 4-Wege Deckengerät	38
• Umschaltboxen VRV 5	40
NEU • Absperrventilboxen VRV 5	41
Außengeräte (R-410A)	
Luftgekühlte Wärmepumpensysteme	
42	
• RYYQ-U & RXYQ-UD VRV IV+	42
• RXYSCQ-TV1 VRV IV S-Serie Mini VRV Kompakt	46
• RXYSQ-T VRV IV S-Serie Mini VRV	47
• SB.RKXYQ-T VRV IV i-Serie für Inneninstallation	48
• REYQ-U VRV IV+ Wärmerückgewinnung	50
• RXYLQ-T auf Heizbetrieb optimierte VRV	53
• Austausch VRV Systeme	57
• RXYQQ-U VRV IV+ Q-Serie Wärmepumpe	58
• RQCEQ-P3 VRV III-Q Wärmerückgewinnung	60
Wassergekühlte VRV Systeme	
62	
• RWEYQ-T9 VRV IV W+ W Serie Universalgerät	62
ERQ Inverter Verflüssigungssätze Wärmepumpe	
65	
• ERQ-A	65
• ERA-AV/AY/AYF	67
NEU • AHU Anschlusskit	68
Integration von Lüftungsgeräten	
69	
Innengeräte (R-410A)	
Standard VRV Innengeräte	
74	
• FXFQ-B Roundflow Kassettengerät	74
• FXZQ-A Euroraster Kassettengerät	76
• FXCQ-A 2-Wege Kassettengerät	78
• FXKQ-MA 1-Weg Kassettengerät	80
• FXUQ-A 4-Wege Deckengerät	81
• FXAQ-A Wandgerät	82
• FXHQ-A Deckengerät	83
• Multi-Zonen-Kit für Kanalgeräte	84
• FXDQ-A3 Kanalgerät (extra flach)	86
• FXMQ-P7/FXMQ-A Kanalgerät (hohe stat. Pressung)	88
• FXSQ-A Kanalgerät (Standard)	90
• FXLQ-P Truhengerät	92
• FXNQ-A Truhengerät ohne Verkleidung	93
VRV Hydroboxen	
94	
NEU • Torluftschleier R-32 / R-410A	98
• VAM Belüftungssystem	101
• EKVDX-A DX-Wärmetauscher	102
• GSIEKA Elektroheizer für VAM Geräte	104
• VKM Belüftungssystem	104
Zubehör	
VRV Kältemittelverteilung	
106	
• Kältemittelverteiler	106
• Umschaltboxen	107
• Tightfit	108
Daikin Cloud Plus	
110	
Überblick Regelungslösungen	
112	
Zentrale Steuerungssysteme	
114	
• intelligent Touch Manager	115
• intelligent Touch Controller	115
• Gateways für BACnet, LonWorks & ModBus	116
• Interfaces für KNX & Modbus Protokoll	116
• VRV Service Tools	117
Optionales VRV Zubehör	
118	
• Steuerungs- und Adapterzubehör für Innengeräte	118-119
• Optionales Zubehör für Außengeräte	119
• Kombinationstabelle Zubehör	120-121
Sonstige	
Information zur Auslegung	
122	
• Kombinationsmöglichkeiten und Beschränkungen	122-124
• Beschränkungen Kältemittelverrohrung	125
• Messbedingungen	126
• Richtlinien elektrische Verkabelung	127
Service	
128	
• Inbetriebnahme	129
• Wartungspakete	130



Aufgrund ihrer guten Leistungen sind Daikin VRV Produkte mit der Eurovent Zertifizierung ausgezeichnet worden. Für weitere Informationen zertifizierten Produkten beachten Sie bitte die Datenbücher oder wenden Sie sich an Ihren Daikin Ansprechpartner.

Alle Daikin VRV Geräte arbeiten mit Invertertechnologie. Das Prinzip ist simpel: Der Inverter passt die Leistungsaufnahme an die aktuelle Anforderung an - nicht mehr und nicht weniger! Diese Technologie bietet Ihnen perfekten Komfort und Effizienz.

Bleiben Sie auf dem HLK-Markt ganz vorne dabei – mit Daikin VRV

Flexibel und einfach zu installierende Wärmepumpen zur Unterstützung der Dekarbonisierung

R-744

CO₂-VRV

Unsere CO₂-VRV (Seite 8)

- Betrieben mit dem HFC-freien Kältemittel CO₂ (R-744)
- Mit einem niedrigen GWP von 1 eines der nachhaltigsten Kältemittel
- Ermöglicht das Bewältigen von Projekten mit der Vorgabe sogenannter „natürlicher Kältemittel“

R-32

VRV 5

Unser führendes VRV 5-Portfolio (Seite 14)

- Unvergleichliche Palette bietet ein System mit R-32 für jede VRV-Anwendung
- Ausgezeichnete Nachhaltigkeit über den gesamten Lebenszyklus hinweg
- Ermöglicht das Dekarbonisieren jedes Gebäudes auf einfache Weise, und das schon heute

R-410A

VRV IV⁺

Highlights

CO₂ VRV

R-744



S. 8

NEU CO₂ VRV, Die Lösung mit niedrigem GWP

- Ermöglicht das Bewältigen von Projekten mit der Vorgabe „Natürliche Kältemittel“
- Natürliches Kältemittel CO₂ (R-744)
- Mit einem niedrigen GWP von 1, eines der nachhaltigsten Kältemittel

VRV 5

R-32



S. 37

NEU Truhengerät ohne Verkleidung FXNA-A

- Optimiert für das Kältemittel R-32
- Unauffällige Verblendung in die Wand: nur Ansaug- und Auslassgitter sind sichtbar
- Benötigt mit seiner Tiefe von nur 200 mm sehr wenig Installationsraum
- Dank der geringen Höhe (620 mm) ist die Installation auch unter einem Fenster problemlos möglich
- Hoher externer statischer Druck bietet flexible Installationsmöglichkeiten

R-32



ERA-AYF

ERA-AY/AV

S. 67

NEU ERA- Baureihe

Verflüssigungssätze für den Anschluss an Torluftschleier und Lüftungsgeräte. Sowohl für Frischluft- als auch Umluftanwendungen.

Eigenschaften:

- Basierend auf energiesparender Invertertechnologie und der Verwendung von Kältemittel R-32 mit niedrigem GWP-Wert
- Besseres Lastmanagement für mittelgroße Räume durch VRV-Technologie
- Große Auswahl an Expansionsventil-Kits für Leistungen von 6,3 bis 30 kW

Von einer zu ∞ vielen Anlagen

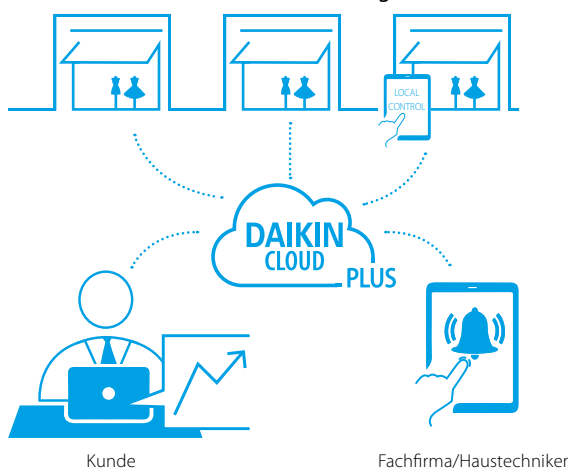

S. 110

NEU Daikin Cloud Plus

Fernüberwachung, Steuerung und Service für kommerzielle DX-Systeme

- Überwachen und steuern Sie Ihr Gebäude über die Daikin Cloud Plus, egal wo Sie sich befinden
- Verwalten Sie mehrere Standorte. Das modulare Konzept erlaubt es Ihrer Cloud mit Ihrem Unternehmen zu wachsen
- Visualisierung des Energieverbrauchs und Benchmarking zwischen verschiedenen Standorten zur Senkung der Energiekosten
- Ferndiagnose-Support zur Verlängerung der Lebensdauer Ihres Systems
- Vorausschauende Wartung zur Vermeidung von Ausfällen
- Fachfirma oder Haustechniker kann sich aus der Ferne im Falle von Störungen zur ersten Fehlersuche einloggen
- Minimieren Sie das Risiko eines unerwarteten Ausfalls durch 24/7 Alarmüberwachung und E-Mail-Versand

Wir sind 24/7 für Sie da!

Das Daikin Kundenportal

Entdecken Sie unser Daikin Kundenportal
my.daikin.at **Alles auf einen Blick - ganz einfach!**

Daikin bietet Ihnen jetzt noch mehr Flexibilität sowie
Sicherheit im Umgang mit Ihren Daten.

my.daikin.at



Dadurch haben Sie mit einem Klick 24/7 Zugang zu
allen Produktseiten mit wichtigen Informationen
und Unterlagen wie Datenbücher, Installations- und
Bedienungsanleitungen.









Der Daikin Webshop MyProshop

- Login mit Ihrer Daikin ID
- Lagerbestand live prüfen
- erweiterte Produktseiten
- leichte Konfiguration durch Ansicht der passenden
Zubehöre
- Bestellübermittlung in Echtzeit durch die Integration
in unser SAP Bestellsystem
- lagernde Artikel sind schneller in der Auslieferung,
wenn sie diese am nächsten Tag benötigen
- Daikin Altherma HSN Auslegungen in den Daikin
Webshop MyProshop zur Kalkulation oder
Bestellung überleiten



Ihre Vorteile am Daikin Kundenportal:

-  Zugang jederzeit und von überall aus
-  Angebote, Bestellungen, Rechnungen und Kontostand
übersichtlich einsehbar
-  Benutzerverwaltung durch den Administrator des
Unternehmens
-  Zugriff auf den Daikin Webshop MyProshop (Berechtigung
notwendig)
-  Lagerstand unserer Produkte einsehen, für Zugänge mit
Berechtigungen ab der Rolle "Angebotseinsicht"
-  Login auf die Daikin Academy Lernplattform zur einfachen
Nutzung unseres Trainingsangebotes
-  Direkter Zugriff auf unser „Stand By Me“ Portal, ohne
zusätzlichen Login (Freigabe am „Stand By Me“ Portal
vorausgesetzt)
-  Technische Unterlagen, Literatur, Bilder Videos sowie
Spezifikation zu Produkten sind jederzeit verfügbar in
unserer Bibliothek
-  Mit einer Anmeldung Zugriff auf digitale Daikin Tools und
Anwendungen (Single Sign-on)
-  Auftragsänderungen bekannt geben, direkt bei der
Auftragsbestätigung
-  Retouren über das Daikin Kundenportal eingeben und
übermitteln
-  Partner Community, unser effizientes Lead Management
Tool (Berechtigung notwendig)

Die neue F-Gase Verordnung und ihre Auswirkungen

Daikin unterstützt die F-Gas-Verordnung als wesentliches Instrument zur Verringerung der Emissionen von F-Gasen. Um die globale Klimakrise zu bewältigen, müssen F-Gase wie HFKWs eingedämmt, ihr Verbrauch schrittweise reduziert und ihre Emissionen soweit und so schnell wie möglich verringert werden.

Mit dem Abschluss der Trilog-Verhandlungen am 5. Oktober 2023 sowie der Zustimmung durch das Europäische Parlament am 16. Jänner 2024 und des Europäischen Rates am 29. Jänner 2024 wurde der neue Verordnungstext formell angenommen und bereits im EU Amtsblatt veröffentlicht.

Entsprechend der neuen F-Gase-Verordnung wird Daikin Verantwortung übernehmen und sicherstellen, dass unsere Kunden und Partner sich darauf verlassen können, dass wir jederzeit zukunftssichere Lösungen anbieten können.

Vorab - die alten Verbote der Verordnung (EU) Nr. 517/2014 bleiben weiter bestehen. Es gibt neue punktuelle Verbote und Beschränkungen, die speziell für diese definierten Anwendungen einzuhalten sind.



Verbote für das Inverkehrbringen von neuen Geräten:

Es soll nochmals betont werden, dass es hier um das Inverkehrbringen der Geräte geht, Geräte die vor dem nachstehend angeführten Datum bereits in Betrieb genommen wurden, dürfen selbstverständlich (mit nachstehend erwähnten Einschränkungen bei Wartung und Service) weiter betrieben werden.

Nachstehende Tabelle gilt für Split/Multisplit, Sky Air sowie VRV

Verbot für das Inverkehrbringen von Produkten		2025	2026	2027	2028	2029	2030	2031	2032	2033	2034	2035	2036
Produktverbot für Split/Multisplit und Sky Air Klimageräte	Single Split mit < 3kg Füllmenge	GWP > 750											
	GWP 150 für Split/Multisplit					GWP > 150							
	Totales Verbot von F Gasen											F Gas Verbot	
Produktverbot für Split/Multisplit, Sky Air und VRV Klimageräte	Single Split mit < 3kg Füllmenge	GWP > 750											
						GWP > 750 für alle Geräte > 12 kW							
										GWP > 150			

Für unsere VRV Geräteserien bedeutet dies, dass VRV Geräte mit dem Kältemittel R-410A noch bis Ende 2028 ohne Einschränkungen eingebaut werden dürfen. Unsere R-32 VRV Serien dürfen bis einschließlich 2032 verbaut werden. Für Wartung und Service sind für beide Kältemittel keine Einschränkungen gegeben.

Für die neuen Produktverbote sind Sicherheitsausnahmen vorgesehen. Das bedeutet, dass im Falle von Sicherheitseinschränkungen weiterhin ein alternatives Kältemittel verwendet werden kann.

Wir weisen darauf hin, dass sich die Verordnung bei den GWP Grenzen bei den HFKW's / HFC's immer und auf die Dauer der neuen Verordnung auf den 4. Sachstandsbericht der IPCC bezieht (AR4).

Wartung und Service

Die Wartung und das Servizieren bestehender Anlagen mit aktuellen Kältemitteln ist während der gesamten Lebensdauer der Produkte möglich, entweder mit neuem oder mit recyceltem oder wiederaufbereitetem Kältemittel.

Serviceverbote für Kältemittel mit einem GWP größer als		2025	2026	2027	2028	2029	2030	2031	2032	2033	2034	2035	2036
Gewerbekälte Produkte*	Kältemittel Neuware	GWP2500 Seit 2020 gilt bereits diese Grenze für Anlagen ab 40 Tonnen CO ₂ eq (ab 2025 für alle Anlagen)							GWP750 für ortsfeste Kälteanlagen mit der Ausnahme von Kaltwassersätzen				
	aufbereitetes bzw. recyceltes Kältemittel	Kein Serviceverbot					GWP2500						
Klimaalagen und Wärmepumpen	Kältemittel Neuware	Kein Serviceverbot	GWP2500										
	aufbereitetes bzw. recyceltes Kältemittel	Kein Serviceverbot							GWP2500				

*Für Kälteanlagen mit der Ausnahme von Geräten die zur Kühlung von Produkten auf Temperaturen unter -50°C bestimmt sind

Phase-Down

Die Phase-Down Ziele für HFKW's werden angepasst und ab 2025 werden deutlich niedrigere CO₂eq Quoten zur Verfügung stehen, die stufenweise weiter reduziert werden und in einem Phase out für HFKW's / HFC's in 2050 enden.

Die neue F-Gase-Verordnung plant folgende Reduktionsschritte für HFKW:

- Es betrifft nur die Neuware an HFKW / HFC's Kältemittel (und deren Gemische).
- Wiederaufbereitete und recycelte Kältemittel sind davon nicht betroffen
- HFO Kältemittel fallen nicht unter diese Phase down Regelung

Für 2024 gelten weiterhin die Quoten aus der aktuellen Verordnung EU 517/2014.

Zuvor ausgenommenen Sektoren wie die MDI Gase (medizinische Dosiersprays) sind zukünftig in den Quoten beinhaltet.

Jahre	Maximale HFKW Quote in Tonnen CO ₂ eq
2025 - 2026	42.874.410
2027 - 2029	21.665.691
2030 - 2032	9.132.097
2033 - 2035	8.445.713
2036 - 2038	6.782.265
2039 - 2041	6.136.732
2042 - 2044	5.491.199
2045 - 2047	4.845.666
2048 - 2049	4.200.133
ab 2050	0



CO₂-VRV

Die Lösung mit niedrigem GWP

Vorteile von CO₂

- Natürliches Kältemittel
- Mit einem niedrigen GWP von 1 eines der nachhaltigsten Kältemittel
- Als nicht brennbar (A1) eingestuft, wodurch sich die Systemauslegung vereinfacht

Vorteile von CO₂-VRV

- Ermöglicht das Bewältigen von Projekten mit der Vorgabe „Natürliche Kältemittel“
- Dank niedrigem GWP von 1 maximale Punktzahl „Kältemittel“ bei BREEAM- / LEED-Bewertung
- Weist alle typischen Vorteile von VRV auf
 - Auslegung und Installation schnell und einfach
 - Präzise Bereichsregelung mit schnellem Reagieren auf Laständerungen
 - Kompatibel mit den neuesten Daikin Regelungssystemen wie Daikin Cloud Plus

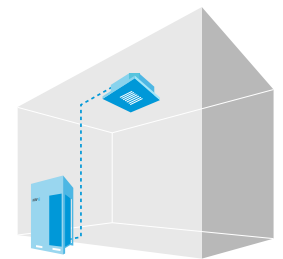

Beispiel einer Installation von CO₂-VRV in einem Supermarkt

CO₂-VRV-Außengeräte im Überblick

Leistungsklasse [PS]:

Modell	10
Kühlleistung	28,0
Heizleistung	31,5
Luftgekühlte Wärmepumpe NEU CO ₂ -VRV	<ul style="list-style-type: none"> Die Lösung für niedriges GWP Natürliches Kältemittel Niedriges GWP von 1 Nicht brennbares (A1) Kältemittel
RXYN-B	•



CO₂-VRV-Innengeräte im Überblick

Leistungsklasse

Typ	Modell	Produktname	40	50	63	80
Zwischendeckengerät	NEU Roundflow Zwischen-deckengerät	 FXFN-B	•	•	•	•
Deckeneinbaugerät	NEU Decken-einbaugerät mit mittlerem ESP	FXSN-B	•	•	•	•
Kühlleistung (kW)¹			4,5	5,6	7,1	9,0
Heizleistung (kW)²			5,0	6,3	8,0	10,0

UV-Streamer-Bausatz

(1) Angegebene Kühlleistungen gelten für folgende Bedingungen: Innentemperatur: 27 °C TK, 19 °C FK, Außentemperatur: 35 °C TK, äquivalente Kältemittelleitung: 5 m, Höhendifferenz: 0 m
 (2) Angegebene Heizleistungen gelten für folgende Bedingungen: Innentemperatur: 20 °C TK, Außentemperatur: 7 °C TK, 6 °C FK, äquivalente Kältemittelleitung: 5 m, Höhendifferenz: 0 m



CO₂-VRV

Die Lösung für niedriges GWP

- Betrieben mit dem natürlichen Kältemittel CO₂ (R-744)
- Mit einem niedrigen GWP von 1 ist CO₂ eines der nachhaltigsten Kältemittel
- Nicht brennbares (A1) Kältemittel, wodurch sich die Systemauslegung vereinfacht
- Weist alle typischen Vorteile von VRV auf: Auslegung und Installation schnell und einfach, präzise Bereichsregelung mit schnellem Reagieren auf Laständerungen



RXYN10B

Außengerät		RXYN-B	10B
Leistungsbereich		PS	10
Kühlleistung	Prated,c	kW	28,0
Heizleistung	Prated,h	kW	28,0
	Max.	kW	32,0
Empfohlene Kombination			4x FXFN63B
η _{s,c}		%	189 %
η _{s,h}		%	137 %
SEER			4,8
SCOP			3,5
Maximale Anzahl der anschließbaren Innengeräte			8
Anschluss nach Innengeräteindex	Min.		50 %
	Max.		130 %
Abmessungen	H x B x T	mm	1.680x1.930x765
Gewicht		kg	564
Schallleistungspegel	Kühlen	dB(A)	83,5
	Heizen	dB(A)	83,5
Schalldruckpegel	Kühlen	dB(A)	61
Betriebsbereich	Kühlen	Min. °C °C TK	-5~43
	Heizen	Max. °C °C FK	-20~15,5
Kältemittel	Typ / GWP		R-744/1
	Füllmenge	tCO ₂ -Äq./kg	0
Rohrleitungsanschlüsse	Flüssigkeit AD	mm	15,9
	Gas AD	mm	22,2
	Gesamtleitungslänge System tatsächlich	m	300
Spannungsversorgung	Phase/Freq./ Spannung	Hz / V	3N~/50/380~415
Strom – 50 Hz	Max. Sicherungsaufnahme (MSiA)	A	40

* Hinweis: Daten in blau hinterlegten Feldern sind vorläufig

Roundflow Zwischendeckengerät

360° Luftauslass für optimale Effizienz und besten Komfort

- Optimal ausgelegt auf Kältemittel CO₂ (R-744)
- Optionale Blende mit selbstreinigendem Filter steigert Effizienz und Komfort und senkt die Wartungskosten
- Enorm breite Auswahl an Geräteblenden: Designer-Blenden in Weiß (RAL9010) und Schwarz (RAL9005) und Standardblenden in Weiß (RAL9010) mit grauen Lamellen oder ganz in Weiß
- Größere Lamellen und spezielles Schwenkschema für gleichmäßige Luftverteilung im Raum
- Einzelregelung der Lamellen: Flexibilität zur Anpassung an jede Raumgestaltung ohne Veränderung des Gerätestandortes
- Niedrigste Installationshöhe auf dem Markt: 214 mm für Klassen 20 bis 63
- Optionaler UV-Streamer-Bausatz reinigt die Luft von Schadstoffen wie Viren, Bakterien, Feinstaub (PM1,0), Geruchsstoffen, Allergenen usw. und sorgt so für ein gesundes und hygienisches Raumklima
- Serienmäßige Kondensatpumpe mit 675 mm Förderhöhe erhöht die Flexibilität und beschleunigt die Installation

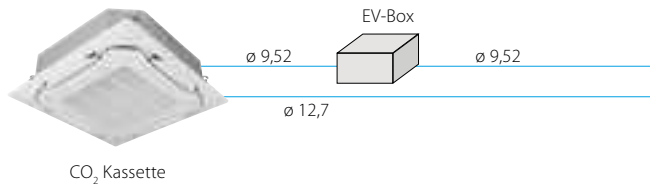
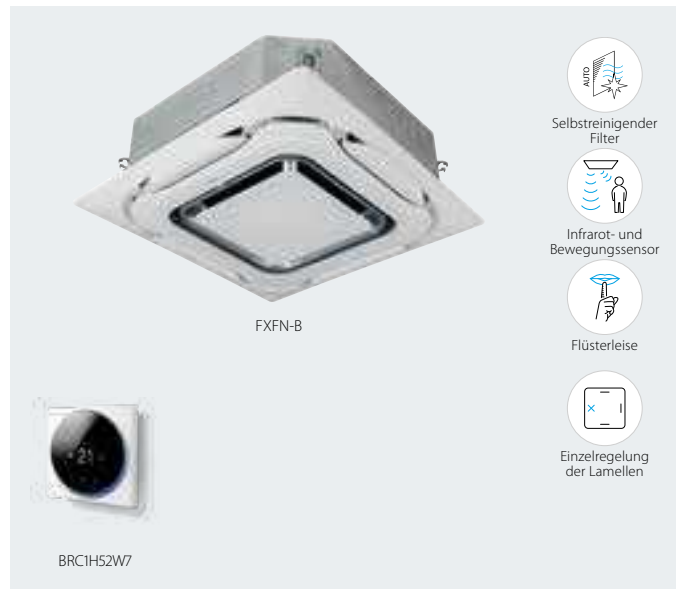

Innengerät		FXFN	40B	50B	63B	80B	
Kühlleistung	Gesamtleistung bei Ventilatorumdrehzahl „Hoch“	kW	4,50	5,60	7,10	9,00	
Heizleistung	Gesamtleistung bei Ventilatorumdrehzahl „Hoch“	kW	5,00	6,30	8,00	10,00	
Leistungsaufnahme	Kühlen bei Ventilatorumdrehzahl „Hoch“	kW			-		
	Heizen bei Ventilatorumdrehzahl „Hoch“	kW			-		
Abmessungen	Gerät Höhe x Breite x Tiefe	mm	246x840x840			288x840x840	
Gewicht	Gerät	kg	26			29	
Gehäuse	Material		Verzinktes Stahlblech				
Geräteblende	Modell		Standard-Blenden: BYCQ140E2W1 – Weiß mit grauen Lamellen / BYCQ140E2W1W – Reinweiß / BYCQ140E2W1B – Schwarz Selbstreinigende Geräteblenden: BYCQ140E2GFW1 – Weiß / BYCQ140E2GFW1B – Schwarz Designer-Blende: BYCQ140E2P – Weiß / BYCQ140E2PB – Schwarz				
	Abmessungen Höhe x Breite x Tiefe	mm	Standard-Blenden: 65 x 950 x 950 / Selbstreinigende Geräteblenden: 148 x 950 x 950 / Designer-Geräteblenden: 106 x 950 x 950				
Ventilator	Gewicht	kg	Standard-Blenden: 5,5 / Selbstreinigende Geräteblenden: 10,3 / Designer-Geräteblenden: 6,5				
	Luftvolumenstrom - Kühlen bei Ventilatorumdrehzahl 50 Hz	Bei Ventilatorumdrehzahl Hoch / Mittelhoch / Mittel / Mittelniedrig / Niedrig	m ³ /min	-			
	Heizen bei Ventilatorumdrehzahl 50 Hz	Bei Ventilatorumdrehzahl Hoch / Mittelhoch / Mittel / Mittelniedrig / Niedrig	m ³ /min	-			
	Luftfilter	Typ		Kunststoffnetz			
Schalleistungspegel	Kühlen bei Ventilatorumdrehzahl „Hoch“	dB(A)	51,0		53,0	55,0	
Schalldruckpegel	Kühlen bei Ventilatorumdrehzahl Hoch / Mittelhoch / Mittel / Mittelniedrig / Niedrig	dB(A)	-				
	Heizen bei Ventilatorumdrehzahl Hoch / Mittelhoch / Mittel / Mittelniedrig / Niedrig	dB(A)	-				
Kältemittel	Typ / GWP		R-744 / 1				
Rohrleitungsanschlüsse	Flüssigkeit AD	mm	9,52				
	Gas AD	mm	12,7				
	Kondensatableitung		VP25 (AD 32 / ID 25)				
Spannungsversorgung	Phase / Frequenz / Spannung	Hz / V	1~/50/60/220-240/220				
Strom – 50 Hz	Max. Amperezahl für Sicherung	A	6				
Regelungssysteme	Infrarot-Fernbedienung		BRC7FA532F / BRC7FB532F / BRC7FA532FB / BRC7FB532FB				
	Kabel-Fernbedienung		BRC1H52W7/S7/K7				

* Hinweis: Daten in blau hinterlegten Feldern sind vorläufig

Technische Daten		BEV2N-A	BEV2N112A7V1B
Spannungsversorgung			1~, 50/60 Hz, 220~240/220 V
Abmessungen	Höhe	mm	207
	Breite	mm	388
	Tiefe	mm	326
Gewicht	Gerät	kg	12 (vorläufig)
Kältemitteltyp			R-744 (CO ₂)
Rohrleitungsanschlüsse	Flüssigkeit Typ		Löten
	AD	mm	Ø 9,52

Deckeneinbaugerät mit mittlerem ESP

Schlankestes und leistungsstärkstes Gerät für mittleren statischen Druck auf dem Markt!

- Optimal ausgelegt auf Kältemittel CO₂ (R-744)
- Schlankestes Gerät in seiner Klasse, nur 245 mm (integrierte Höhe von 300 mm); daher sind enge Zwischendecken keine Herausforderung mehr
- Leise im Betrieb: Schalldruckpegel lediglich 25 dB(A)
- Aufgrund eines mittleren externen Drucks bis zu 150 Pa kann das Gerät mit flexiblen Kanälen unterschiedlicher Länge eingesetzt werden
- Externer statischer Druck (ESP) kann über Kabel-Fernbedienung verändert werden, wodurch das Zuluftvolumen optimal eingestellt werden kann
- Unauffällige Verblendung in die Wand: nur Ansaug- und Auslassgitter sind sichtbar
- Geräte der Klasse 15 wurden speziell für kleine und gut isolierte Räume entwickelt, wie z. B. Hotelschlafzimmer, kleine Büros usw.
- Auf Wunsch mit Frischluftzufuhr
- Serienmäßig integrierte Kondensatpumpe mit 625 mm Förderhöhe steigert die Flexibilität und beschleunigt die Installation

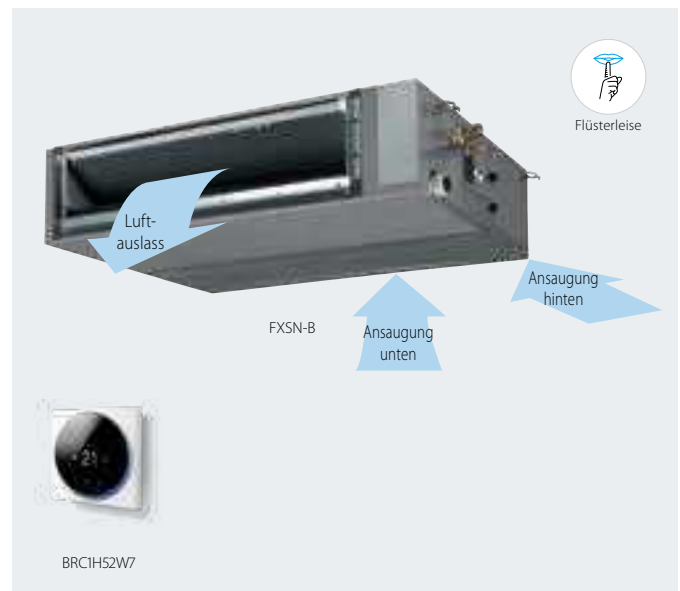

Innengerät		FXSN	40B	50B	63B	80B
Kühlleistung	Gesamtleistung bei Ventilatorumdrehzahl „Hoch“	kW	4,50	5,60	7,10	9,00
Heizleistung	Gesamtleistung bei Ventilatorumdrehzahl „Hoch“	kW	5,00	6,30	8,00	10,00
Leistungsaufnahme - 50 Hz	Kühlen bei Ventilatorumdrehzahl „Hoch“	kW			-	
	Heizen bei Ventilatorumdrehzahl „Hoch“	kW			-	
Abmessungen	Gerät Höhe × Breite × Tiefe	mm	245x1.000x800		245x1.400x800	
Gewicht	Gerät	kg	40		50	
Gehäuse	Material		Verzinktes Stahlblech			
Ventilator	Luftvolumenstrom - 50 Hz	Kühlen Bei Ventilatorumdrehzahl Hoch / Mittel / Niedrig	m ³ /min -			
		Heizen Bei Ventilatorumdrehzahl Hoch / Mittel / Niedrig	m ³ /min -			
	Externer statischer Druck (ESP) - 50 Hz	Werkeinstellung / Hoch	Pa 30/120		40/120	
Luftfilter	Typ		Harznetz			
Schalleistungspegel	Kühlen bei Ventilatorumdrehzahl „Hoch“	dB(A)	-			
Schalldruckpegel	Kühlen Bei Ventilatorumdrehzahl Hoch / Mittel / Niedrig	dB(A)	-			
	Heizen Bei Ventilatorumdrehzahl Hoch / Mittel / Niedrig	dB(A)	-			
Kältemittel	Typ / GWP		R-32/675,0			
Rohrleitungsanschlüsse	Flüssigkeit AD	mm	9,52			
	Gas AD	mm	12,7			
	Kondensatableitung		VP20 (ID 20 / AD 26), Förderhöhe 625 mm			
Spannungsversorgung	Phase / Frequenz / Spannung	Hz / V	1~/50/60/220-240/220			
Strom - 50 Hz	Max. Amperezahl für Sicherung	A	16			
Regelungssysteme	Infrarot-Fernbedienung		BRC4C65 / BRC4C66			
	Kabel-Fernbedienung		BRC1H52W7/S7/K7			

* Hinweis: Daten in blau hinterlegten Feldern sind vorläufig

VRV 5-Außengeräte im Überblick

Leistungsklasse (kW)

Modell	Produktname	4	5	6	8	10	12	13	14	16	18	20	22	24	26	28	VRV-Innengeräte IG für Wohnbereich	Hydrobox	HRV-Geräte VKM	HRV-Geräte EKVDX	AHU-Anschluss	Torluftschleier	Anmerkungen
Kühlleistung					22,4	28,0	33,5	36,4	40,0	45,0	50,4	56,0	61,5	67,4	73,5	78,5							
Heizleistung					25,0	31,5	37,5	41,0	45,0	50,0	56,5	63,0	69,0	75,0	82,5	87,5							
Luftgekühlt, mit Wärmerückgewinnung	VRV 5 Wärme-rückgewinnung					●	●	●	●	●	●	●	●	●	●	●	○		○	○	○	○	
	REYA-A					●	●	●	●	●	●	●	●	●	●	●	○		○	○	○	○	
Luftgekühlte Wärmepumpe	NEU VRV 5-Wärme-pumpen					●	●	●	●	●	●	●	●	●	●	●	○		○	○	○	○	
	RXYA-A					●	●	●	●	●	●	●	●	●	●	●	○		○	○	○	○	
Luftgekühlte Wärmepumpe	Baureihe VRV 5 S	1~	●	●													○		○	○	○	● Übliche Grenzen Anschlussverhältnis für Gesamtsystem: 50 bis 130 %	
	RXYSA-AV1/AY1	3~	●	●	●	●	●	●	●	●	●	●	●	●	●	●	○		○	○	○		○

● Einzelgerät, ● Multi-Kombination

VRV 5-Innengeräte im Überblick

Leistungsklasse (kW)

Typ	Modell	Produktname	10	15	20	25	32	40	50	63	71	80	100	125	140	200	250		
Zwischendeckengerät	360° Luftauslass für optimale Effizienz und besten Komfort ● Selbstreinigungsfunktion gewährleistet hohe Effizienz ● Intelligente Sensoren sparen Energie und maximieren den Komfort ● Flexibilität für die Anpassung an jede Raumaufteilung ● Niedrigste Installationshöhe auf dem Markt! ● Breitesten Auswahlmöglichkeiten an Geräteblenden überhaupt, sowohl hinsichtlich Design als auch Farben	ROUND FLOW FXFA-A			●	●	●	●	●	●	●	●	●	●	●	●			
	Einzigartiges Design, das sich völlig nahtlos in die Zwischendecke einfügt ● Perfekte Integration in Standard-Zwischendeckenmodule ● Mischung aus edlem Design und technischer Spitzenleistung ● Intelligente Sensoren sparen Energie und maximieren den Komfort ● Gerät mit kleiner Leistung für kleine bzw. gut isolierte Räume ● Flexibilität für die Anpassung an jede Raumaufteilung	FXZA-A			●	●	●	●	●	●	●								
Kanalgeräte	Extra flaches Kanalgerät ● Schlankes Design für flexible Installation ● Kompakte Abmessungen ermöglichen Installation in enge Zwischendecken ● Mittlerer externer statischer Druck, bis zu 44 Pa ● Nur Gitter sind zu sehen ● Gerät mit kleiner Leistung entwickelt für kleine oder gut isolierte Räume ● Geringerer Energieverbrauch dank DC-Ventilatormotor	FXDA-A	●	●	●	●	●	●	●	●	●								
	Kanalgerät mit mittlerem statischem Druck ● Schlankstes und leistungsstärkstes Gerät für mittleren statischen Druck auf dem Markt! ● Schlankstes Gerät seiner Klasse, nur 245 mm ● Niedriger Betriebsgeräuschpegel ● Aufgrund eines mittleren externen Drucks bis zu 150 Pa kann das Gerät mit flexiblen Kanälen unterschiedlicher Länge eingesetzt werden ● Funktion zur automatischen Anpassung des Luftstroms misst das Luftvolumen und den statischen Druck und passt diesen auf den Nenndurchfluss an, sodass der Komfort garantiert wird	FXSA-A			●	●	●	●	●	●	●	●	●	●	●	●			
	Kanalgerät mit hohem statischem Druck ● ESP bis zu 270 Pa, ideal für extra große Räume ● Optimaler Komfort wird unabhängig von der Länge der Kanäle und dem Typ der Luftgitter garantiert, dank automatischer Luftstromanpassung ● Gerät mit großer Leistung: bis zu 31,5 kW Heizleistung	FXMA-A								●	●	●	●	●	●	●	●	●	
Wandgeräte	Für Räume ohne Zwischendecke oder ohne freien Platz am Boden ● Flache, moderne Vorderseite ist einfacher zu reinigen ● Gerät mit kleiner Leistung entwickelt für kleine oder gut isolierte Räume ● Geringerer Energieverbrauch dank DC-Ventilatormotor ● Die Luft wird komfortabel nach oben und unten verteilt, dank der 5 verschiedenen Luftaustrittswinkel	FXAA-A		●	●	●	●	●	●	●	●								
	Deckengeräte	Für breite Räume ohne Zwischendecke oder ohne freien Platz am Boden ● Ideal für komfortablen Luftstrom in großen Räumen, dank des Coanda-Effekts ● Räume mit Decken bis zu 3,8 m können ganz einfach beheizt oder gekühlt werden! ● Einfacher Einbau sowohl in Neubauten als auch in Modernisierungsprojekte ● Kann auch ohne jedes Problem in Ecken oder engen Räumen eingebaut werden	FXHA-A						●	●	●			●					
Einzigartiges Daikin-Gerät für hohe Räume ohne Zwischendecke oder ohne freien Platz am Boden ● Räume mit Decken bis zu 3,5 m können ganz einfach beheizt oder gekühlt werden! ● Einfacher Einbau sowohl in Neubauten als auch in Modernisierungsprojekte ● Flexibilität für die Anpassung an jede Raumaufteilung		FXUA-A								●	●	●	●						
Kühlleistung (kW) ¹				1,1	1,7	2,2	2,8	3,6	4,5	5,6	7,1	8,0	9,0	11,2	14,0	16,0	22,4	28,0	
Heizleistung (kW) ²				1,3	1,9	2,5	3,2	4,0	5,0	6,3	8,0	9,0	10,0	12,5	16,0	18,0	25,0	31,5	

(1) Nenn-Kälteleistungen basieren auf folgenden Bedingungen: Innentemperatur: 27 °C TK, 19 °C FK, Außentemperatur: 35 °C TK, äquivalente Kältemittelleitung: 5 m, Höhendifferenz: 0 m

(2) Nenn-Heizleistungen basieren auf folgenden Bedingungen: Innentemperatur: 20 °C TK, Außentemperatur: 7 °C TK, 6 °C FK, äquivalente Kältemittelleitung: 5 m, Höhendifferenz: 0 m

VRV 5-Innengeräte – Vorteile im Überblick

		Zwischendeckengeräte	Kanalgeräte			Wandgerät	Deckengeräte		
		FXFA-A	FXZA-A	FXDA-A	FXSA-A	FXMA	FXAA-A	FXHA-A	FXUA-A
„Wir nehmen Rücksicht“	Abwesenheitsmodus	Hält die Innentemperatur während der Abwesenheit auf einem angegebenen Komfortniveau und spart somit Energie	●	●	●	●	●	●	●
	Nur Lüften	Das Gerät kann auch ausschließlich als Ventilator genutzt werden, ohne die Luft zu heizen oder zu kühlen	●	●	●	●	●	●	●
	Selbstreinigender Filter	Der Filter reinigt sich automatisch selbst. Problemlose Pflege bedeutet optimale Energieeffizienz und höchsten Komfort ohne die Notwendigkeit teurer oder zeitraubender Wartungsarbeiten	○		○				
	Infrarot- und Bewegungssensor	Bei eingeschalteter Luftstromregelung leitet der Bewegungssensor die Luft von Personen im Raum weg. Der Infrarotsensor ermittelt die durchschnittliche Fußbodentemperatur und sorgt für eine gleichmäßige Temperaturverteilung zwischen Decke des Raumes und Fußboden	○	○					○
Komfort	Zugluftverhinderung	Zu Beginn der Aufwärmphase oder bei ausgeschaltetem Thermostat werden die Luftausblasrichtung auf „horizontal“ und der Ventilator auf die Drehzahl „Niedrig“ eingestellt. Dadurch wird kühle Zugluft vermieden. Nach dem Aufwärmen werden die Luftausblasung und die Drehzahl des Ventilators auf die vom Nutzer vorgenommenen Einstellungen geändert	●	●					●
	Flüsterleise	Daikin Innengeräte sind flüsterleise. Auch bei den Außengeräten wird sichergestellt, dass eine Ruhestörung der Nachbarn vermieden wird	●	●	●	●	●		
	Automatische Umschaltung Kühlen/Heizen	Automatischer Wechsel zwischen Kühl- und Heizbetrieb, um die Solltemperatur zu erreichen	●	●	●	●	●	●	●
Luftbehandlung	UV-Streamer-Bausatz	Reinigt die Luft von Schadstoffen wie Viren, Bakterien, Feinstaub (PM1,0), Geruchsstoffen, Allergenen usw. und sorgt so für ein gesundes und hygienisches Raumklima	●						
	Luftfilter	Entfernt Staubpartikel aus der Luft und gewährleistet so die beständige Versorgung mit sauberer Luft	●(2)	●(2)	●(2)	●(2)	●(2)	●(2)	●(2)
Feuchtigkeitsregelung	Entfeuchtungsprogramm	Ermöglicht die Senkung der Luftfeuchtigkeit in einem Raum, ohne die Raumtemperatur zu verändern	●	●	●	●	●	●	●
Luftstrom	Vorbeugung gegen Deckenverschmutzung	Verhindert, dass Luft zu lange in horizontaler Richtung ausgeblasen wird, um so eine Verschmutzung der Decke zu vermeiden	●	●					
	Vertikale Schwenkautomatik	Option für die automatische Vertikalbewegung der Luftausblaslamellen für einen effizienten Luftstrom und eine gleichmäßige Temperaturverteilung	●	●			●	●	●
	Stufenweise Ventilatorumdrehzahl	Die Ventilatorumdrehzahl kann auf eine der angegebenen Stufen eingestellt werden	5 Stufen und Automatik	3 Stufen und Automatik	3 Stufen und Automatik	3 Stufen und Automatik	3 Stufen und Automatik	3 Stufen und Automatik	3 Stufen und Automatik
	Einzelregelung der Lamellen	Durch die Einzelregelung der Lamellen können Sie die Stellung jeder einzelnen Lamelle problemlos an der Kabel-Fernbedienung einstellen und das Gerät so an einen neugestalteten Raum anpassen. Optionale Verschlussbausätze sind ebenfalls erhältlich	●	●					●
Fernbedienung und Zeitschaltuhr	WLAN-Adapter (BRP069C51)	Regeln Sie Ihr Raumklima von jedem Standort aus über Smartphone oder Tablet	○	○	○	○	○	○	○
	Wochen-Zeitschaltuhr	Hier kann ein beliebiger Zeitpunkt des Tages oder der Woche für das Starten des Heiz- bzw. Kühlbetriebs eingestellt werden	○	○	○	○	○	○	○
	Infrarot-Fernbedienung	Startet, stoppt und reguliert die Klimaanlage aus der Ferne	○(1)	○(1)	○(1)	○(1)	○(1)	○(1)	○(1)
	Kabel-Fernbedienung	Startet, stoppt und reguliert die Klimaanlage	●(3)	●(3)	●(3)	●(3)	●(3)	●(3)	●(3)
	Zentralregelung	Startet, stoppt und reguliert mehrere Klimaanlage von einem zentralen Punkt aus	○	○	○	○	○	○	○
Weitere Funktionen	Automatischer Wiederanlauf	Nach einem Stromausfall nimmt das Gerät automatisch wieder den Betrieb im ursprünglich eingestellten Modus auf	●	●	●	●	●	●	●
	Selbstdiagnose	Vereinfacht die Wartung, indem jede Störung und jede Betriebsunregelmäßigkeit, die im System aufgetreten ist, angezeigt wird	●	●	●	●	●	●	●
	Kondensatpumpen-Bausatz	Erleichtert die Kondensatableitung aus dem Innengerät	●	●	●	●	●		●
	Mehrere Nutzer	Beim Verlassen des Hotels bzw. des Bürogebäudes kann die Hauptstromversorgung des Innengeräts ausgeschaltet werden	●	●	●	●	●		

● serienmäßig, ○ optional

(1) Muss mit Kabel-Fernbedienung „Madoka“ kombiniert werden; (2) Vorfilter; (3) BRC1H52W/S/K ist eine erforderliche Option

VRV 5-Wärmepumpe

Entwickelt mit Hauptaugenmerk auf Dekarbonisierung von Gewerbegebäuden

- Niedrigeres CO₂-Äquivalent dank des Umstiegs auf das Kältemittel R-32 mit niedrigerem GWP, bei gleichzeitig niedrigeren Kältemittelfüllmengen
- Einkomponenten-Kältemittel, problemlos zu recyceln und wiederzuverwenden
- Erstklassige Nachhaltigkeit über den gesamten Lebenszyklus, dank erstklassiger saisonaler Effizienz unter realen Bedingungen
- Dank Shirudo-Technologie auch Systeme für kleinere Räume realisierbar, ohne Zusatzmaßnahmen
- Speziell auf R-32 ausgelegte Innengeräte, besonders leise und höchsteffizient
- Planungsfreiheit dank Rohrleitungslängen von bis zu 165 m und Gesamtleitungslängen von 1.000 m, wie bei Systemen mit R-410A
- Schalldruckpegel bis zu 40 dB(A) dank 5 Leise-Stufen
- ESP bis zu 78 Pa ermöglicht Kanalanschluss
- Breiter Betriebsbereich bis zu +46 °C im Kühlbetrieb und bis zu -20 °C im Heizbetrieb
- Vereint Standards und Technologien von VRV: Variable Kältemitteltemperatur (VRT), kontinuierlicher Heizbetrieb, VRV-Konfigurator, 7-Segmentanzeige und ausschließlich Inverterverdichter, 4-seitiger Wärmetauscher, kältemittelgekühlte Elektronikplatine



Breitesten VRV-Portfolio mit R-32 auf dem Markt



Alle technischen Angaben zum RXYA-A finden Sie auf my.daikin.at – oder klicken Sie hier.

	Module	Einzelgerät								Multikombinationen (durchgehendes Heizen)					
		RXYA5A	RXYA8A	RXYA10A	RXYA12A	RXYA14A	RXYA16A	RXYA18A	RXYA20A	RXYA10A	RXYA13A	RXYA16A	RXYA18A	RXYA20A	
System	Außengerät 1 Außengerät 2									RXYA5A	RXYA5A	RXYA8A	RXYA8A	RXYA8A	
Leistungsbereich		5	8	10	12	14	16	18	20	10	13	16	18	20	
Kühlleistung	Prated,c	14,0	22,4	28,0	33,5	40,0	45,0	50,4	56,0	28	36,4	44,8	50,4	55,9	
Heizleistung	Prated,h		22,4	28,0	33,5	40,0	45,0	50,4	56,0	28	36,4	44,8	50,4	55,9	
	Max.		25,0	31,5	37,5	45,0	50,0	56,5	63,0	32	41	50	46,5	62,5	
SEER			7,26	7,06	7,04	7,67	6,99	6,87	6,52	7,55	7,42	7,12	7,18	7,16	
SCOP			4,11	4,33	4,49	4,28	4,26	4,39	4,14	4,09	4,11	4,35	4,34	4,38	
η _{s,c}			287,3 %	279,3 %	278,7 %	302,2 %	276,6 %	271,6 %	257,6 %	299,1 %	293,8 %	281,9 %	284,1 %	283,2 %	
η _{s,h}			161,5 %	170,2 %	176,4 %	168,3 %	167,5 %	172,5 %	162,7 %	160,6 %	161,5 %	170,9 %	170,5 %	172,2 %	
Abmessungen	H x B x T		1.685x930x765				1.685x1.240x765								
Gewicht			214			297		320							
Schallleistungspegel	Kühlen	78,3	78,3	78,8	82,5	79,5	83,7	83,4	87,9	81,3	81,3	81,3	81,6	83,9	
	Heizen	79,4	79,4	80,7	83,3	82,9	86,3	85,1	89,6						
Schalldruckpegel	Kühlen	56,3	56,3	58,0	60,8	59,0	61,6	63,0	67,0	59,3	59,3	59,3	60,2	62,1	
Betriebsbereich	Kühlen / Heizen									-5 ~ 46 / -20 ~ 16					
Kältemittel	Typ / GWP										R-32 / 675,0				
	Füllmenge tCO ₂ -Äq./kg		6,08/9,0				7,16/10,6								
Rohrleitungsanschlüsse	Flüssigkeit AD	9,5	9,5	9,5	12,7	12,7	12,7	12,7	12,7	9,5	12,7	12,7	12,7	12,7	
	Gas AD	19,1	19,1	19,1	22,2	22,2	28,6	28,6	28,6	19,1	22,2	28,6	28,6	28,6	
	Ausgleichsleitung									19,1	19,1	19,1	19,1	19,1	
	Gesamtleitungslänge Ist-System					1.000						500			
Stromversorgung	Phase / Frequenz / Spannung									3N~/50/380-415					
Strom - 50 Hz	Max. Amperezahl für Sicherung (MFA)	20	20	25	32	32	40	40	50	40	40	40	50	50	

VRV 5-Wärmepumpe



Modelle für Einzelmodul-Systeme

Modell für 3N~ 400V Spannungsversorgung		RXYA8A	RXYA10A	RXYA12A	RXYA14A	RXYA16A	RXYA18A	RXYA20A
Nominale Kühlleistung	kW	22,4	28,0	33,5	40,0	45,0	50,0	56,0
Nominale Heizleistung	kW	25,0	31,5	37,5	45,0	50,0	56,0	63,0

Einzelmodulsysteme bieten keinen durchgängigen Heizbetrieb während der Abtauung.

Multi-Modul Kombinationen für kleine Leistungen

Modell für 3N~ 400V Spannungsversorgung		RXYA10A.OU	RXYA13A.OU	RXYA16A.OU	RXYA18A.OU	RXYA20A.OU
Module und Abzweiger		RYMA5A RYMA5A BHFQ23P907A	RYMA5A RXYA8A BHFQ23P907A	RXYA8A RXYA8A BHFQ23P907A	RXYA8A RXYA10A BHFQ23P907A	RXYA8A RXYA12A BHFQ23P907A
Nominale Kühlleistung	kW	28,0	36,4	44,8	50,4	55,9
Nominale Heizleistung	kW	32,0	41,0	50,0	56,5	62,5

Optionales Zubehör

BHFQ23P907A	Multi-Modul Anschlusskit für 2-modulare Systeme (notwendig für 2-modulare Systeme)
EKPCCAB3	VRV Konfigurator
DTA104A53/61/62 *1	Zusatzplatine für Außeneinheit (Schallreduktion, Lastabwurf, usw.)
EKBPH012T	Optionale Bodenplattenheizung - für 8~12 PS Geräte
EKBPH020T	Optionale Bodenplattenheizung - für 14~20 PS Geräte
1) KKS26B1	Montageplatte für DTA104A61 zur Installation in 14~20 PS Außengeräten. Für Details zur DTA104 und Installationsmöglichkeiten in Innengeräten beachten Sie Seite 119.

VRV 5-Wärmerückgewinnung

Der Champion in Sachen Nachhaltigkeit

- Niedrigeres CO₂-Äquivalent dank des Umstiegs auf das Kältemittel R-32 mit niedrigerem GWP, bei gleichzeitig niedrigeren Kältemittelfüllmengen
- Erstklassige Nachhaltigkeit über den gesamten Lebenszyklus, dank erstklassiger saisonaler Effizienz unter realen Bedingungen
- „Freies“ Heizen durch effiziente Wärmerückgewinnung mit 3 Leitungen aus zu kühlenden Bereichen an zu heizende Bereiche
- Dank Shīrudo-Technologie auch Systeme für kleinere Räume realisierbar, ohne Zusatzmaßnahmen
- Speziell auf R-32 ausgelegte Innengeräte, besonders leise und höchsteffizient
- Der perfekte persönliche Komfort für Gäste bzw. Mieter durch gleichzeitiges Kühlen und Heizen



Völlig neue Umschaltboxen „BSSV“: schnellere Installation und einfachere Instandhaltung

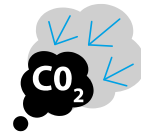

Reduziertes CO₂-Äquivalent



Dank Flexibilität für nahezu alle Räume geeignet



Bereits vollständig konform mit LOT 21, Tier 2

Veröffentlichte Daten wurden mit Innengeräten in realen Anwendungen ermittelt

Alle technischen Angaben zum REYA-A finden Sie auf my.daikin.at – oder klicken Sie hier.

		Module	Einzelgerät								Multikombination (durchgehendes Heizen)								
		REMA5A	REYA8A	REYA10A	REYA12A	REYA14A	REYA16A	REYA18A	REYA20A	REYA10A	REYA13A	REYA16A	REYA18A	REYA20A	REYA22A	REYA24A	REYA26A	REYA28A	
System	Außengerät 1 Außengerät 2																		
Leistungsbereich	HP	5	8	10	12	14	16	18	20	10	13	16	18	20	22	24	26	28	
Kühlleistung	Prated,c	Nur zur Verwendung in Multi-kombinationen	22,4	28,0	33,5	40,0	45,0	50,4	56,0	28,0	36,4	44,8	50,4	55,9	61,5	67,4	73,5	78,5	
	Max.		25,0	31,5	37,5	45,0	50,0	56,5	63,0	32,0	41,0	50	56,5	62,5	69,0	75,0	82,5	87,5	
SEER			7,35	7,14	7,21	7,73	7,10	7,09	6,63	7,62	7,49	7,40	7,26	7,27	7,17	7,16	7,48	7,15	
SCOP			4,11	4,33	4,49	4,28	4,26	4,39	4,14	4,09	4,11	4,35	4,34	4,38	4,41	4,20	4,38	4,36	
ηs,c	%		290,8%	282,6%	285,3%	306,1%	281,0%	280,6%	262,2%	301,9%	296,5%	293,0%	287,5%	287,6%	283,6%	283,4%	296,2%	282,8%	
ηs,h	%		161,5%	170,2%	176,4%	168,3%	167,5%	172,5%	162,7%	160,6%	161,5%	170,9%	170,5%	172,2%	173,3%	165,2%	172,0%	171,5%	
Abmessungen	H x B x T		1.685x930x765				1.685x1.240x765												
Gewicht	kg		213				296				319								
Schalleitungspegel	Kühlen		78,3		78,8	82,5	78,7	83,7	83,4	87,9	81,3		81,6	83,9	84,0	84,8	84,0	86,2	
	Heizen									82,4		83,1	84,8	85,2	87,1	86,1	88,1		
Schalldruckpegel	Kühlen		56,3		58,0	60,8	58,1	61,4	63,0	67,0	59,3		60,2	62,1	62,6	62,6	62,7	64,1	
Betriebsbereich	Kühlen / Heizen		-5 ~ 46/ -20 ~ 16																
Kältemittel	Typ/GWP		R-32 / 675,0																
	Füllmenge tCO ₂ -kg/kg		9,00/6,08				10,6/7,16								15,9				
Rohrleitungsanschlüsse	Flüssigkeit AD	mm	9,52				12,7				9,52				12,7				
	Gas AD	mm	19,1				22,2				28,6				22,2				
	Ausgleichsleitung	mm	15,9				19,1				22,2				15,9				
	Gesamtleitungslänge	m					1.000								500				
Stromversorgung	Phase / Frequenz / Spannung	Hz/V	3N~/50/380-415																
Strom - 50 Hz	Max. Amperzahl für Sicherung (MFA)	A	20	25	32	40	50	50	40	50	63								

VRV 5-Wärmerückgewinnung



Modelle für Einzelmodul-Systeme

Modell für 3N~ 400V Spannungsversorgung		REYA8A	REYA10A	REYA12A	REYA14A	REYA16A	REYA18A	REYA20A
Nominale Kühlleistung	kW	22,4	28,0	33,5	40,0	45,0	50,0	56,0
Nominale Heizleistung	kW	25,0	31,5	37,5	45,0	50,0	56,0	63,0

Einzelmodulsysteme bieten keinen durchgängigen Heizbetrieb während der Abtauwung.

Multi-Modul Kombinationen für kleine Leistungen

Modell für 3N~ 400V Spannungsversorgung		REYA10A.OU	REYA13A.OU	REYA16A.OU	REYA18A.OU	REYA20A.OU
Module und Abzweiger		REMA5A REMA5A BHFQ23P907A	REMA5A REYA8A BHFQ23P907A	REYA8A REYA8A BHFQ23P907A	REYA8A REYA10A BHFQ23P907A	REYA8A REYA12A BHFQ23P907A
Nominale Kühlleistung	kW	28,0	36,4	44,8	50,4	55,9
Nominale Heizleistung	kW	32,0	41,0	50,0	56,5	62,5

Multi-Modul Kombinationen für große Leistungen

Modell für 3N~ 400V Spannungsversorgung		REYA22A.OU	REYA24A.OU	REYA26A.OU	REYA28A.OU
Module und Abzweiger		REYA10A REYA12A BHFQ23P907A	REYA8A REYA16A BHFQ23P907A	REYA12A REYA14A BHFQ23P907A	REYA12A REYA16A BHFQ23P907A
Nominale Kühlleistung	kW	61,5	67,4	73,5	78,5
Nominale Heizleistung	kW	69,0	75,0	82,5	87,5

Optionales Zubehör

BHFQ23P907A	Multi-Modul Anschlusskit für 2-modulare Systeme (notwendig für 2-modulare Systeme)
EKPCAB3	VRV Konfigurator
DTA104A53/61/62 *1	Zusatzplatine für Außeneinheit (Schallreduktion, Lastabwurf, usw.)
EKBPH012T	Optionale Bodenplattenheizung - für 8~12 PS Geräte
EKBPH020T	Optionale Bodenplattenheizung - für 14~20 PS Geräte
1) KKS26B1	Montageplatte für DTA104A61 zur Installation in 14~20 PS Außengeräten. Für Details zur DTA104 und Installationsmöglichkeiten in Innengeräten beachten Sie Seite 119.



GEMEINSAM FÜR EIN NACHHALTIGES VERMÄCHTNIS:

Fest entschlossen, unsere Umweltbilanz beständig zu verbessern, werden wir bis zum Jahr 2050 klimaneutral sein.

Die Säulen auf unserem Weg dahin: „Kreislaufwirtschaft“, „Innovation“ und „Intelligente Nutzung“.

Die Zeit zu handeln ist jetzt: Schließen Sie sich uns an!

Konzipiert für die Zukunft

Niedrigere CO₂-Äquivalente und auf dem Markt führende Flexibilität

Das neue VRV 5 – eine Bereicherung unseres Lebens

Unser neues Allround-Talent eignet sich für alle Mini-VRV-Anwendungen in der nachhaltigsten Daikin Lösung.

- Dank Shirudo-Technologie **höchste Flexibilität**, sogar für kleine Räume von gerade mal 10 m² geeignet
- **Höchste Nachhaltigkeit** über den gesamten Lebenszyklus hinweg: dank des Kältemittels R-32 mit niedrigem GWP und einer auf dem Markt führenden realen saisonalen Effizienz
- **Einfache Instandhaltung** und Handhabung: dank großem Zugangsbereich alle Bauteile im kompakten Gehäuse der 1-Ventilator-Geräte gut erreichbar
- **Enorm vielfältige Auslegungsmöglichkeiten**: dank fünf Schallschutz-Varianten mit Schalldruckpegeln bis zu 39 dB(A) und automatischer Anpassung des externen statischen Drucks bis zu 45 Pa an das Kanalsystem
- **Ausgelegt auf höchsten Komfort**: dank intuitiver Online- und Sprachsteuerung und eines neuen Geräts der Klasse 10 für kleine Räume



Reduziertes CO₂-Äquivalent

VRV 5

BLUEVOLUTION

Baureihe VRV 5 S

Niedrigere CO₂-Äquivalente und enorme Flexibilität

- Niedrigeres CO₂-Äquivalent dank des Umstiegs auf das Kältemittel R-32 mit niedrigerem GWP, bei gleichzeitig niedrigeren Kältemittel-Füllmengen
- Hohe Nachhaltigkeit über den gesamten Lebenszyklus, dank erstklassiger saisonaler Effizienz unter realen Bedingungen
- Baureihe mit nur einem Ventilator und besonders niedriger Bauhöhe
- Leichtgewichtige und kompakte Geräte, problemloser Transport
- Großer Zugangsbereich, alle wichtigen Bauteile einfach zu erreichen
- Flexibilität wie bei Systemen mit R-410A
- Speziell auf R-32 ausgelegte Innengeräte, besonders leise und höchsteffizient



Größe 4-6 nur
869 mm
hoch!

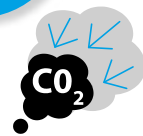

Reduziertes CO₂-Äquivalent



Flexibilität wie bei Systemen mit R-410A



Bereits vollständig konform mit LOT 21, Tier 2

Veröffentlichte Daten wurden mit Innengeräten in realen Anwendungen ermittelt

Alle technischen Angaben zum RXYSA-AV1/AY1 finden Sie auf my.daikin.at – oder klicken Sie hier.

NEU **NEU** **NEU**

Name		VRV Mini									VRV COMPACT		
Außengerät		RXYSA	4AV1	5AV1	6AV1	4AY1	5AY1	6AY1	8AY1	10AY1	12AY1		
Leistungsbereich		PS	4	5	6	4	5	6	8	10	12		
Kühlleistung		kW	12,1	14,0	15,5	12,1	14,0	15,5	22,4	28,0	33,5		
Heizleistung		kW	12,1	14,0	15,5	12,1	14,0	15,5	22,4	28,0	33,5		
Max. 6 °C FK		kW	14,2	16,0	18,0	14,2	16,0	18,0	25,0	31,5	37,5		
Empfohlene Kombination			3x FXSA25A + 1x FXSA32A	4x FXSA32A	2x FXSA32A + 2x FXSA40A	3x FXSA25A + 1x FXSA32A	4x FXSA32A	2x FXSA32A + 2x FXSA40A	4x FXSA50A	4x FXSA63A	6x FXSA50A		
η _{s,c}		%	324,5	306,1	301,0	312,5	294,8	289,9	251,4	274,2	255,8		
η _{s,h}		%	200,5	185,7	183,6	193,1	178,8	176,8	173,8	173,8	182,6		
SEER			8,2	7,7	7,6	7,9	7,4	7,3	6,4	6,9	6,5		
SCOP			5,1	4,7	4,9	4,5	4,4	4,4	4,6				
Maximale Anzahl der anschließbaren Innengeräte			13 (1)	16 (1)	18 (1)	13 (1)	16 (1)	18 (1)	26 (1)	32 (1)	39 (1)		
Anschluss nach Innengeräteindex		Min. / Max.	50,0 / 130,0	62,5 / 162,5	70,0 / 182,0	50,0 / 130,0	62,5 / 162,5	70,0 / 182,0	100,0 / 260,0	125,0 / 325,0	150,0 / 390,0		
Abmessungen		Gerät / Höhe x Breite x Tiefe	mm 869x1.100x460						mm 1430x940x320		mm 1.615x940x460		
Gewicht		Gerät	kg 102						kg 144		kg 180		
Schallleistungspegel		Kühlen / Heizen / Prated,h	Nom. / dB(A)	67,0 / 69,0	68,1 / 70,0	69,0 / 71,0	67,0 / 69,0	68,1 / 70,0	69,0 / 71,0	73,2 / 73,5	74,0 / 74,0	76,1 / 76,0	
Schalldruckpegel		Kühlen	Nom. / dB(A)	49,0	51,0	49,0	51,0	58,1	57,0	60,0			
Betriebsbereich		Kühlen / Heizen	Min. bis Max. / °C TK / °C FK	-5 ~ -46 / -20 ~ -16						-5 ~ -52 / -20 ~ -15,5			
Kältemittel		Typ / GWP	R-32/675,0										
		Füllmenge	kg/tCO ₂ -Äq. 3,40/2,30						kg/tCO ₂ -Äq. 5,2/3,51 / 7,4/7,3 / 7,1/4,79				
Rohrleitungsanschlüsse		Flüssigkeit / Gas	AD / AD	mm 9,52 / 15,9						mm 9,5 / 19,1		mm 12,7 / 22,2	
		Gesamt-System	Ist	m 300						m 300			
Spannungsversorgung		Phase / Frequenz / Spannung	Hz / V 1~/50/220-240			Hz / V 3N~/50/380-415			Hz / V 3N~/50-60/380-415				
Strom – 50 Hz		Max. Amperezahl für Sicherung	A 32			A 16			A 25		A 32		

(1) Die tatsächliche Anzahl der Geräte hängt vom Anschlussverhältnis (CR) und den Einschränkungen für das System ab. | Enthält fluoridierte Treibhausgase

RXYSA-AV1/AY1 Außengeräte

Modell	RXYSA4AV1	RXYSA5AV1	RXYSA6AV1	RXYSA4AY1	RXYSA5AY1	RXYSA6AY1	RXYSA8AY1	RXYSA10AY1	RXYSA12AY1
Kühlleistung	kW 12,1	kW 14,0	kW 15,5	kW 12,1	kW 14,0	kW 15,5	kW 22,4	kW 28,0	kW 33,5
Heizleistung	kW 14,2	kW 16,0	kW 18,0	kW 14,2	kW 16,0	kW 18,0	kW 25,0	kW 31,5	kW 37,5

Optionales Zubehör

KRC19-26	Mechanischer Schalter zum Umschalten für Kühlen/Heizen
KJB111A	Installationsbox für KRC19-26 zum Umschalten für Kühlen/Heizen
EKBPH250D	Bodenwannenheizung

Beginnen Sie noch heute mit der Dekarbonisierung von Gewerbegebäuden!

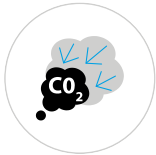

Durch die marktführende saisonale Effizienz wird VRV 5 über seinen gesamten Lebenszyklus hinweg nachhaltiger und werden die indirekten CO₂-Äquivalente reduziert



Speziell für das Kältemittel R-32 mit niedrigerem GWP-Wert entwickelt, sodass die potenziellen direkten CO₂-Auswirkungen im Vergleich zu R-410A-Systemen um 71 % reduziert werden



Der perfekte Partner für BREEAM, LEED und andere umweltfreundliche Gebäudeprogramme

Ultra-flexible Klimatisierung



Große Flexibilität bei Rohrleitungen für jede VRV-Anwendung

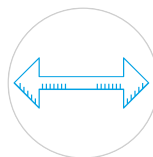

Größte Auswahl an speziellen Innengeräten mit R-32 auf dem Markt

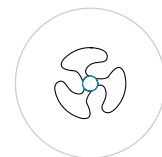

Einfache Integration von HRV- und Lüftungsgeräten



Anschließbar an alle bekannten intelligenten Regelungen von Daikin, einschließlich der Onecta App



5 Leise-Stufen

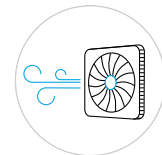

Ventilatoren für hohen externen statischen Druck ermöglichen eine verdeckte Installation



Shîrudo-Technologie – das echt Besondere an VRV 5

- Völlige Sorgenfreiheit, da Daikin alle erforderlichen Tools bereitstellt, um die Einhaltung der DIN-Produktnorm zu gewährleisten
- Durch die werkseitig unterstützten Maßnahmen zur Kältemittelregelung kann VRV 5 schnell und flexibel ausgelegt werden, ohne dass komplexe und zeitaufwändige Berechnungen dazu erforderlich sind
- Damit sich die Auslegung von Systemen für Gewerbegebäude stressfrei gestaltet, sollten Sie Ihre Projekte unbedingt mit unserer Software Xpress mit Integration von Grundrissen überprüfen

Mit Shîrudo-Technologie volle Gelassenheit



Klassenbeste

Auslegungsvielfalt: Die Shîrudo-Technologie ermöglicht eine einfache Installation eines VRV-Systems mit R-32 in jedem Raum



Maximale Flexibilität bei der Installation

dank der werkseitigen Maßnahmen zur Kältemittelregelung



Zertifizierung durch Dritte
gemäß Produktstandard
DIN EN 60335-2-40

Sehen Sie sich das Video zur Shîrudo-Technologie an!



Wussten Sie schon, dass ... Unterschiedliche Sicherheitsstandards gelten?

Kältemittel werden in 2 Sicherheitsgruppen eingeteilt:

- Giftigkeit (A oder B): entsprechend spezieller Norm EN 378:2016 zu Kältemitteln
- Brandverhalten (1, 2L, 2, 3) – abgedeckt durch die für Wärmepumpen geltende Norm **DIN EN 60335-2-40**, da diese Norm Vorrang vor EN 378:2016 hat. Mit Shîrudo-Technologie und der Norm DIN EN 60335-2-40 für volle Gelassenheit.

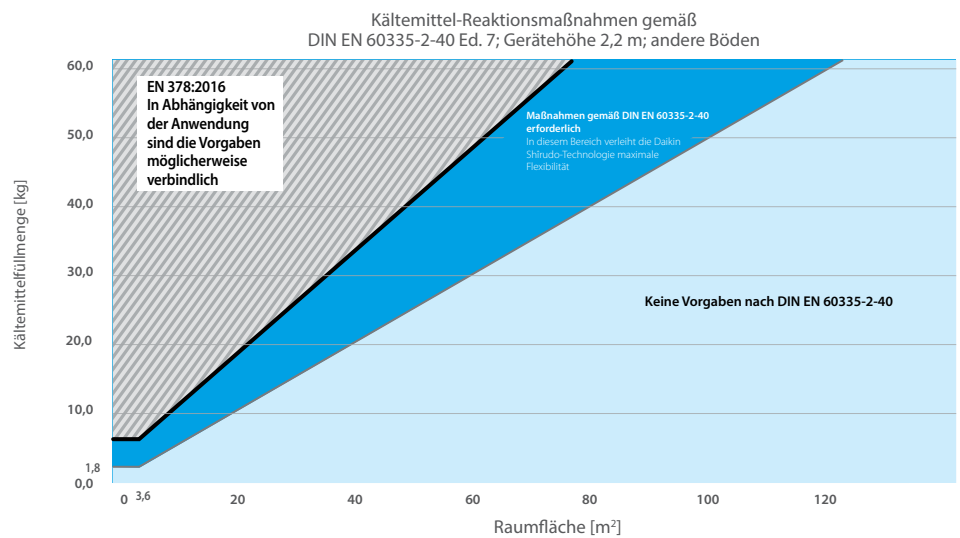

Mit der Shîrudo-Technologie vermeiden Sie:

- Zusätzliche Installations- und Inbetriebnahmearbeiten
 - Welche Art von Sicherheitsmaßnahmen müssen Sie wählen?
 - Wo soll die Aufstellung erfolgen?
 - Wie sieht die Optik aus?
- Zusätzliche Arbeiten und Überlegungen bei Anordnungsänderungen
- Regelmäßige Instandhaltungskontrollen

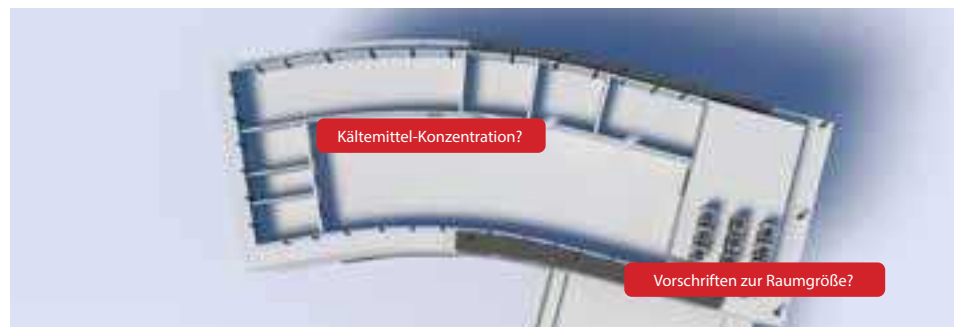

Was ist in der Shîrudo-Technologie enthalten?



Sensor zur Leckerkennung in jedem Innengerät



Akustischer und optischer Alarm in der Madoka-Regelung

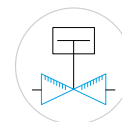

Absperrventile im Außengerät oder in SV-Box



Speziell entwickelte Algorithmen

Roundflow Kassettengerät

360°-Luftaustritt für optimale Effizienz und besten Komfort

- Auf Kältemittel R-32 optimiert
- Selbstreinigung des Filters ergibt höhere Effizienz, höheren Komfort und niedrigere Wartungskosten
- Zwei optionale intelligente Sensoren steigern Energieeffizienz und Komfort
- Breiteste Auswahl an Geräteblenden überhaupt: Design-Zierblenden, Standard-Zierblenden und selbstreinigende Zierblenden in Weiß (RAL 9010) und Schwarz (RAL 9005)
- Größere Lamellen und spezielles Schwenkschema für gleichmäßige Luftverteilung im Raum
- Einzelregelung der Lamellen: Flexibilität zur Anpassung an jede Raumgestaltung ohne Veränderung des Gerätestandortes
- Niedrigste Einbauhöhe auf dem Markt: 214 mm für Klassen 20 bis 63
- Auf Wunsch mit Frischluftzufuhr
- Standard-Kondensatpumpe mit 850 mm Förderhöhe

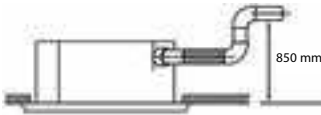
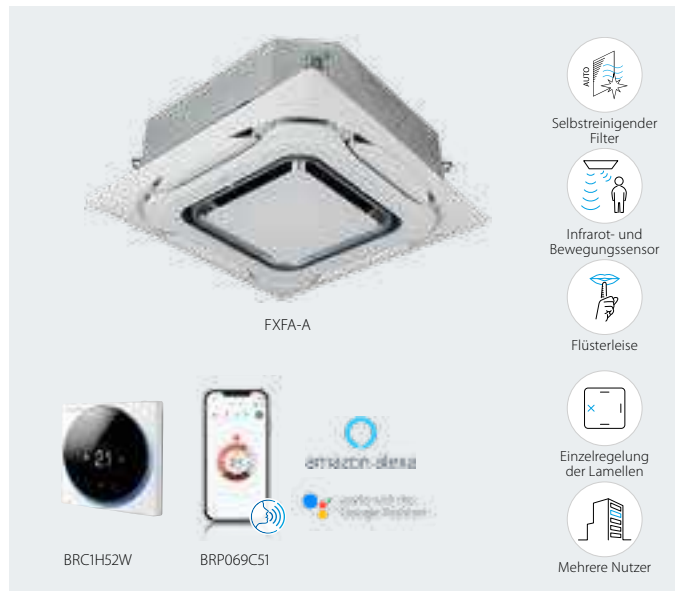

Alle technischen Angaben zum FXFA-A finden Sie auf my.daikin.at

Innengerät		FXFA	20A	25A	32A	40A	50A	63A	80A	100A	125A
Kühlleistung	Gesamtleistung Bei Ventilator Drehzahl „Hoch“	kW	2,20	2,80	3,60	4,50	5,60	7,10	9,00	11,20	14,00
Heizleistung	Gesamtleistung Bei Ventilator Drehzahl „Hoch“	kW	2,50	3,20	4,00	5,00	6,30	8,00	10,00	12,50	16,00
Leistungsaufnahme – 50 Hz	Kühlen Bei Ventilator Drehzahl „Hoch“	kW	0,04				0,05	0,06	0,09	0,12	0,19
	Heizen Bei Ventilator Drehzahl „Hoch“	kW	0,04				0,05	0,06	0,09	0,12	0,19
Abmessungen	Gerät Höhe x Breite x Tiefe	mm	204x840x840						246x840x840		288x840x840
Gewicht	Gerät	kg	18		19		21		24		26
Gehäuse	Material		Verzinktes Stahlblech								
Geräteblende	Modell		Standard Blenden: BYCQ140E – Weiß mit grauen Lamellen / BYCQ140EW – Reinweiß / BYCQ140EB – Schwarz Selbstreinigende Blenden BYCQ140EGF in Weiß oder BYCQ140EGFB in Schwarz Designer-Blende: BYCQ140EP – Weiß / BYCQ140EPB – Schwarz								
	Abmessungen	Höhe x Breite x Tiefe	65 x 950 x 950 / Selbstreinigende Blenden: 148 x 950 x 950 / Designer-Blenden: 106x950x950								
	Gewicht	kg	Standard Blenden: 5,5 / Selbstreinigende Blenden: 10,3 / Designer-Blenden: 6,5								
Ventilator	Luftvolumenstrom – 50 Hz	Kühlen Bei Ventilator Drehzahl „Hoch“	768		888	906	996	1.398	1.728	1.980	
		Heizen Bei Ventilator Drehzahl „Hoch“	768		888	906	996	1.398	1.728	1.980	
Luftfilter	Typ		Kunststoffnetz								
Schallleistungspegel	Kühlen Bei Ventilator Drehzahl „Hoch“	dB(A)	49 (4)		51 (4)		53 (4)	55 (4)	60 (4)	61 (4)	
Schalldruckpegel	Kühlen	N / MN / M / MH / H	31/30/29/29,5/28 (4)			33/32/31/30/29 (4)		35/34/33/32/30 (4)	38/36/34/32/30 (4)	43/41/37/34/30 (4)	45/43/41/39/36 (4)
	Heizen	N / MN / M / MH / H	31/30/29/29,5/28 (4)			33/32/31/30/29 (4)		35/34/33/32/30 (4)	38/36/34/32/30 (4)	43/41/37/34/30 (4)	45/43/41/39/36 (4)
Kältemittel	Typ / GWP		R-32 / 675								
Rohrleitungsanschlüsse	Flüssigkeit	AD	6,35						9,52		
	Gas	AD	9,52		12,7				15,9		
	Kondensatableitung		VP25 (AD 32 / ID 25)								
Spannungsversorgung	Phase / Frequenz / Spannung	Hz / V	1~/50/60/220-240/220								
Stromstärke – 50 Hz	Max. Amperezahl für Sicherung (MSiA) (1)	A	6								
Regelungssysteme	Infrarot-Fernbedienung		BRC7FA532F (2)								
	Kabel-Fernbedienung		BRC1H52W/S/K								

(1) MSiA wird für Auswahl des Schutzschalters und des FI-Schutzschalters (Fehlerstrom-Schutzschalter) verwendet. Ausführliche Informationen zu den einzelnen Kombinationen sind dem Elektroschaltplan zu entnehmen.
 (2) Muss mit der Kabel-Fernbedienung „Madoka“ kombiniert werden.
 (3) „N / MN / M / MH / H“ bezeichnet die verschiedenen Ventilator Drehzahlen. N = niedrig, MN = mittelniedrig, M = mittel, MH = mittelhoch, H = hoch
 (4) Bei Designer-Blenden: Schallangaben + 3 dB

ZUBEHÖR FÜR FXFA-A INNENGERÄTE



Standard Zierblende



Selbstreinigende Zierblende in Weiß



Schwarze Zierblende



Schwarze Design Zierblende

Modell		FXFA20A.WP	FXFA25A.WP	FXFA32A.WP
Innengerät		FXFA20A	FXFA25A	FXFA32A
Zierblende		BYCQ140E	BYCQ140E	BYCQ140E
Kühlleistung	kW	2,2	2,8	3,6
Heizleistung	kW	2,5	3,2	4,0

Modell		FXFA40A.WP	FXFA50A.WP	FXFA63A.WP
Innengerät		FXFA40A	FXFA50A	FXFA63A
Zierblende		BYCQ140E	BYCQ140E	BYCQ140E
Kühlleistung	kW	4,5	5,6	7,1
Heizleistung	kW	5,0	6,3	8,0

Modell		FXFA80A.WP	FXFA100A.WP	FXFA125A.WP
Innengerät		FXFA80A	FXFA100A	FXFA125A
Zierblende		BYCQ140E	BYCQ140E	BYCQ140E
Kühlleistung	kW	9,0	11,2	14,0
Heizleistung	kW	10,0	12,5	16,0

Erforderliches Zubehör

Regelung	
BRC1H52W/S/K	Madoka Premium Kabelfernbedienung in Weiß/Silber/Schwarz

Optionales Zubehör

Regelung	
BRC7FA532F *	Infrarotfernbedienung für Standard Zierblende BYCQ140E, BYCQ140EW – Hinweis: Nicht kompatibel mit Anwesenheits- & Bodensensor, keine individuelle Steuerung der Schwingklappen möglich
BRC7FA532FB *	Infrarotfernbedienung für schwarze Zierblende BYCQ140EB – Hinweis: Nicht kompatibel mit Anwesenheits- & Bodensensor, keine individuelle Steuerung der Schwingklappen möglich
BRC7FB532F *	Infrarotfernbedienung für weiße Design Blende BYCQ140EP – Hinweis: Nicht kompatibel mit Anwesenheits- & Bodensensor, keine individuelle Steuerung der Schwingklappen möglich
BRC7FB532FB *	Infrarotfernbedienung für schwarze Design Blende BYCQ140EPB – Hinweis: Nicht kompatibel mit Anwesenheits- & Bodensensor, keine individuelle Steuerung der Schwingklappen möglich
BRYQ140B	Anwesenheits & Bodensensor für BYCQ140E, BYCQ140EGF, BYCQ140EW
BRYQ140BB	Anwesenheits & Bodensensor für BYCQ140EB, BYCQ140EGFB
BRYQ140C	Anwesenheits & Bodensensor für BYCQ140EP
BRYQ140CB	Anwesenheits & Bodensensor für BYCQ140EPB
KRP4A53	Zusatzplatine für Betriebs- und Störmeldung
BRP069C51	WLAN Adapter
ERP01A51	Platine für Störmeldung Leckage
KRP1BC101	Installationsbox für EKRPO1A51 (notwendig)

Zierblende für FXFA-A Geräte

BYCQ140E	Standard Zierblende Weiß (RAL9010 mit grauen Lamellen)
BYCQ140EW	Standard Zierblende Reinweiß (RAL9010)
BYCQ140EB	Standard Zierblende Schwarz (RAL 9005)
BYCQ140EGF	Selbstreinigende Zierblende Weiß mit feinmaschigen Filter; nur mit BRC1H*
BYCQ140EGFB	Selbstreinigende Zierblende Schwarz (RAL9005) mit feinmaschigen Filter; nur mit BRC1H*
BYCQ140EP	Design Zierblende Weiß (RAL9010)
BYCQ140EPB	Design Zierblende Schwarz (RAL9005)
BAEF125AWB	UV Streamer Kit
1x KDDP55C160-1 1x KDDP55D160-2	Frischluftkit für max 20% Frischluftanteil (bestehend aus 2 Teilen)
KDBHQ55B140	Abdichtsatz für Ausblaslamellen

* Betrieb mit Infrarotfernbedienung ist nur in Zusammenhang mit einer Madoka Kabelfernbedienung möglich.

Euroraster-Kassettengerät

Einzigartiges Design auf dem Markt, passt sich nahtlos in die Zwischendecke ein

- Auf Kältemittel R-32 optimiert
- Bündiger Einbau in Standard-Zwischendeckenmodule, nur 8 mm stehen über
- Bemerkenswerte Mischung aus edlem Design und technischer Spitzenleistung, mit einem eleganten Äußeren in Weiß oder einer Kombination aus Silber und Weiß
- Zwei optionale intelligente Sensoren steigern Energieeffizienz und Komfort
- Geräte der Klasse 15, speziell auf kleinere, gut isolierte Räume wie Gästezimmer in Hotels, kleine Büros usw. ausgelegt
- Einzelregelung der Lamellen: Flexibilität zur Anpassung an jede Raumgestaltung ohne Veränderung des Gerätestandortes
- Optionaler Frischluftanschluss
- Standard-Kondensatpumpe mit 850 mm Förderhöhe

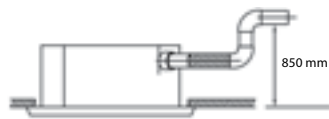

Alle technischen Angaben zum FXZA-A finden Sie auf my.daikin.at

Innengerät		FXZA	15A	20A	25A	32A	40A	50A	
Kühlleistung	Gesamtleistung Bei Ventilatorzahl „Hoch“	kW	1,70	2,20	2,80	3,60	4,50	5,60	
Heizleistung	Gesamtleistung Bei Ventilatorzahl „Hoch“	kW	1,90	2,50	3,20	4,00	5,00	6,30	
Leistungsaufnahme – 50 Hz	Kühlen Bei Ventilatorzahl „Hoch“	kW	0,043			0,045	0,059	0,092	
	Heizen Bei Ventilatorzahl „Hoch“	kW	0,043			0,045	0,059	0,092	
Abmessungen	Gerät Höhe x Breite x Tiefe	mm	260x575x575						
Gewicht	Gerät	kg	15,5			16,5		18,5	
Gehäuse	Material		Verzinktes Stahlblech						
Geräteblende	Modell		BYFQ60C4W1W						
	Farbe		Weiß (N9.5)						
	Abmessungen	Höhe x Breite x Tiefe	mm 46x620x620						
	Gewicht		kg 2,8						
Geräteblende 2	Modell		BYFQ60C4W1S						
	Farbe		SILBER						
	Abmessungen	Höhe x Breite x Tiefe	mm 46x620x620						
	Gewicht		kg 2,8						
Geräteblende 3	Modell		BYFQ60B2W1						
	Farbe		Weiß (RAL 9010)						
	Abmessungen	Höhe x Breite x Tiefe	mm 55x700x700						
	Gewicht		kg 2,7						
Geräteblende 4	Modell		BYFQ60B3W1						
	Farbe		Weiß (RAL 9010)						
	Abmessungen	Höhe x Breite x Tiefe	mm 55x700x700						
	Gewicht		kg 2,7						
Ventilator	Luftvolumenstrom – 50 Hz	Kühlen Bei Ventilatorzahl „Hoch“	m³/h	510	522	540	600	690	840
		Heizen Bei Ventilatorzahl „Hoch“	m³/h	510	522	540	600	690	840
Luftfilter	Typ		Kunststoffnetz						
	Schallleistungspegel	Kühlen Bei Ventilatorzahl „Hoch“	dB(A)	49			50	51	54
Schalldruckpegel	Kühlen	Ventilatorzahl Niedrig / Mittel / Hoch	dB(A)	25,5/28,0/31,5	25,5/29,5/32,0	25,5/30,0/33,0	26,0/30,0/33,5	28,0/32,0/37,0	33,0/40,0/43,0
		Heizen	Ventilatorzahl Niedrig / Mittel / Hoch	dB(A)	25,5/28,0/31,5	25,5/29,5/32,0	25,5/30,0/33,0	26,0/30,0/33,5	28,0/32,0/37,0
Kältemittel	Typ / GWP		R-32 / 675						
Rohrleitungsanschlüsse	Flüssigkeit	AD	mm 6,35						
	Gas	AD	9,52			12,7			
	Kondensatableitung		VP20 (ID 20 / AD 26)						
Spannungsversorgung	Phase / Frequenz / Spannung	Hz / V	1~/50/60/220-240/220						
Stromstärke – 50 Hz	Max. Amperezahl für Sicherung (MSIA)	A	6						
Regelungssysteme	Infrarot-Fernbedienung		BRC7EB530W (altes Design) / BRC7F530W (weiße Blende) / BRC7F530S (graue Blende) (1)						
	Kabel-Fernbedienung		BRC1H52W/S/K						

Abmessungen ohne Reglerbox
 (1) Muss mit der Kabel-Fernbedienung „Madoka“ kombiniert werden.

ZUBEHÖR FÜR FXZA-A INNENGERÄTE



BYFQ60B3
Zierblende 4-seitige
Luftausblasung



BYFQ60C4S
silberne Designblende



BYFQ60C4W
weiße Designblende

Modell		FXZA15A.WP	FXZA20A.WP	FXZA25A.WP
Innengerät		FXZA15A	FXZA20A	FXZA25A
Zierblende (reinweiß)		BYFQ60C4W	BYFQ60C4W	BYFQ60C4W
Kühlleistung	kW	1,7	2,2	2,8
Heizleistung	kW	1,9	2,5	3,2

Modell		FXZA32A.WP	FXZA40A.WP	FXZA50A.WP
Innengerät		FXZA32A	FXZA40A	FXZA50A
Zierblende (reinweiß)		BYFQ60C4W	BYFQ60C4W	BYFQ60C4W
Kühlleistung	kW	3,6	4,5	5,6
Heizleistung	kW	4,0	5,0	6,3

Erforderliches Zubehör

Regelung	
BRC1H52W/S/K	Madoka Premium Kabelfernbedienung in Weiß/Silber/Schwarz

Optionales Zubehör

Regelung	
BRC7F530W *	Infrarotfernbedienung für BYFQ60C4W – Hinweis: Keine individuelle Steuerung der Schwingklappen möglich
BRC7F530S *	Infrarotfernbedienung für BYFQ60C4S – Hinweis: Keine individuelle Steuerung der Schwingklappen möglich
BRC7EB530W *	Infrarotfernbedienung für BYFQ60B3
BRYQ60A3W	Anwesenheits- & Bodensensor für BYFQ60C4W – Hinweis: Nur in Kombination mit Standard Kabelfernbedienung
BRYQ60A3S	Anwesenheits- & Bodensensor für BYFQ60C4S – Hinweis: Nur in Kombination mit Standard Kabelfernbedienung
KRP4A53	Zusatzplatine für Betriebs- und Störmeldung
BRP069C51	WLAN Adapter
ERP02A50	Platine für Störmeldung Leckage
KRP1BC101	Installationsbox für ERP02A50 (notwendig)

* Betrieb mit Infrarotfernbedienung ist nur in Zusammenhang mit einer Madoka Kabelfernbedienung möglich.

Zierblenden für FXZA-A Geräte

BYFQ60C4W	Fully Flat Zierblende – reinweißes Design.
BYFQ60C4S	Fully Flat Zierblende – silber/weißes Design.
BYFQ60B3	Zierblende 700x700mm (Design des Vorgängermodells) – Hinweis: Keine individuelle Steuerung der Schwingklappen möglich.
EKRS23	Kabelsatz, benötigt für den Anschluss der Zierblende BYFQ60B3
BDBHQ44C60	Abdichtungsring für Ausblaslamellen für BYFQ* Zierblende
KDBQ44B60	Abstandshalter für geringere Installationshöhe – nur für Kombination mit Zierblende BYFQ60B3
KDDQ44XA60	Frischlufthanschlusskit (Rohranschluss für Frischluftbeimengung)

Extra flaches Kanalgerät

Schlankes Design für flexible Installation

- Auf Kältemittel R-32 optimiert
- Geräte der Klasse 10, speziell auf kleinere, gut isolierte Räume wie Gästezimmer in Hotels, kleine Büros usw. ausgelegt
- Kompakte Abmessungen; kann problemlos in Zwischendecken von lediglich 240 mm eingebaut werden
- Mittlerer externer statischer Druck von bis zu 44 Pa erleichtert die Installation des Geräts an flexible Kanäle unterschiedlicher Längen
- Unauffällige Verblendung in die Wand: nur Ansaug- und Ausblasgitter sind sichtbar
- Auf Wunsch erhältlicher Filter mit Selbstreinigung sorgt für maximale Effizienz, höchsten Komfort und höchste Zuverlässigkeit
- Flexible Installation, da die Luftansaugung von der Rückseite auf die Unterseite umgestellt werden kann
- Serienmäßige Kondensatpumpe mit 750 mm Förderhöhe erhöht die Flexibilität und beschleunigt die Installation

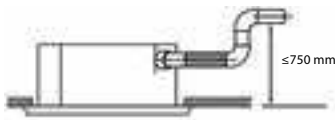

Alle technischen Angaben zum FXDA-A finden Sie auf my.daikin.at

Alle technischen Angaben zum BAE20A finden Sie auf my.daikin.at

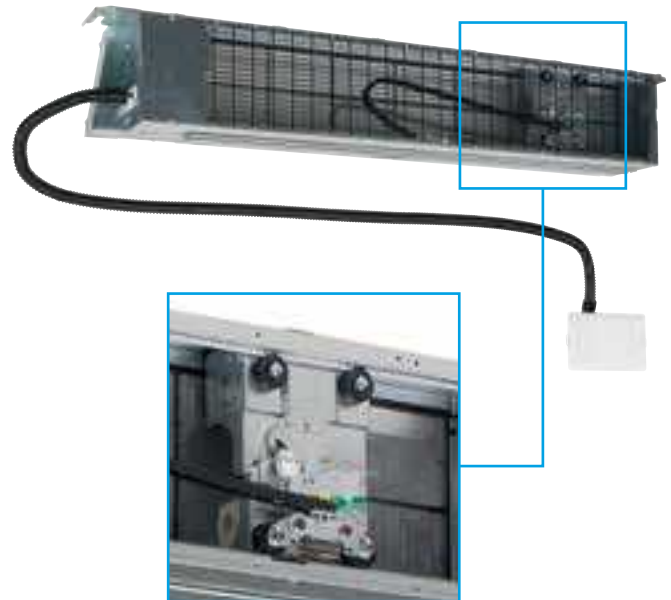

Auf Wunsch mit selbstreinigendem Filter

Innengerät		FXDA	10A	15A	20A	25A	32A	40A	50A	63A
Kühlleistung	Gesamtleistung Bei Ventilatorumdrehzahl „Hoch“	kW	1,10	1,70	2,20	2,80	3,60	4,50	5,60	7,10
Heizleistung	Gesamtleistung Bei Ventilatorumdrehzahl „Hoch“	kW	1,30	1,90	2,50	3,20	4,00	5,00	6,30	8,00
Leistungsaufnahme –	Kühlen Bei Ventilatorumdrehzahl „Hoch“	kW	0,042	0,057		0,068		0,075	0,096	0,107
	50 Hz Heizen Bei Ventilatorumdrehzahl „Hoch“	kW	0,042	0,057		0,068		0,075	0,096	0,107
Erforderliche Einbauhöhe in Zwischendecke >		mm	240							
Abmessungen	Gerät	Höhe x Breite x Tiefe	200x750x620			200x950x620			200x1.150x620	
	Gewicht	Gerät	22			26			29	
Gehäuse	Material		Verzinkter Stahl							
Ventilator	Luftvolumenstrom – 50 Hz Kühlen Bei Ventilatorumdrehzahl „Hoch“	m ³ /h	312	390		480		630	750	990
	Externer statischer Druck (ESP) – 50 Hz	Werkeinstellung / Hoch	10/30			15/44				
Luftfilter	Typ		Abnehmbar / Waschbar							
Schalleistungspegel	Kühlen Bei Ventilatorumdrehzahl „Hoch“	dB(A)	48	50		51		52	53	54
Schalldruckpegel	Kühlen Ventilatorumdrehzahl Niedrig / Mittel / Hoch	dB(A)	26/28/29	27/31/32		27/31/33		28/32/34	29/33/35	30/34/36
Kältemittel	Typ / GWP		R-32 / 675							
Rohrleitungsanschlüsse	Flüssigkeit	AD	6,35							
	Gas	AD	9,52			12,7				
Kondensatableitung		VP20 (ID 20 / AD 26)								
Spannungsversorgung	Phase / Frequenz / Spannung	Hz / V	1~/50/60/220-240/220							
Stromstärke – 50 Hz	Max. Amperezahl für Sicherung (MSiA)	A	6							
Regelungssysteme	Infrarot-Fernbedienung		BRC4C65 / BRC4C66 (1)							
	Kabel-Fernbedienung		BRC1H52W/S/K							

(1) Muss mit der Kabel-Fernbedienung „Madoka“ kombiniert werden.

ZUBEHÖR FÜR FXDA-A

Modell		FXDA10A	FXDA15A	FXDA20A	FXDA25A	FXDA32A
Innengerät		FXDA10A	FXDA15A	FXDA20A	FXDA25A	FXDA32A
Kühlleistung	kW	1,1	1,7	2,2	2,8	3,6
Heizleistung	kW	1,3	1,9	2,5	3,2	4,0
Externe statische Pressung (Nom./Hoch)	Pa	10/30				

Modell		FXDA40A	FXDA50A	FXDA63A
Innengerät		FXDA40A	FXDA50A	FXDA63A
Kühlleistung	kW	4,5	5,6	7,1
Heizleistung	kW	5,0	6,3	8,0
Externe statische Pressung (Nom./Hoch)	Pa	15/44		

Erforderliches Zubehör

Regelung	
BRC1H52W/S/K	Madoka Premium Kabelfernbedienung in Weiß/Silber/Schwarz

Optionales Zubehör

Regelung	
BRC4C65 *	Infrarotfernbedienung mit externem Empfänger
BAE20A62	selbstreinigender Filter für FXDA15-32A
BAE20A82	selbstreinigender Filter für FXDA40-50A
BAE20A102	selbstreinigender Filter für FXDA63A
BAEVACEP	Staubsaugeradapter kompatibel mit allen 3 Filter
KRP4A54-9	Zusatzplatine für Betriebs- und Störmeldung
BRP069C51	WLAN Adapter
ERP01A51	Platine für Störmeldung Leckage
KRP1BC101	Installationsbox für ERP01A51 (notwendig)

* Betrieb mit Infrarotfernbedienung ist nur in Zusammenhang mit einer Madoka Kabelfernbedienung möglich.

Kanalgerät mit mittlerem statischem Druck

Schlankestes und leistungsstärkstes Gerät für mittleren statischen Druck auf dem Markt!

- Auf Kältemittel R-32 optimiert
- Schlankestes Gerät in seiner Klasse, nur 245 mm (integrierte Höhe von 300 mm); daher sind enge Zwischendecken keine Herausforderung mehr
- Leise im Betrieb: Schalldruckpegel lediglich 25 dB(A)
- Aufgrund eines mittleren externen Drucks bis zu 150 Pa kann das Gerät mit flexiblen Kanälen unterschiedlicher Länge eingesetzt werden
- Externer statischer Druck (ESP) kann über Kabel-Fernbedienung verändert werden, wodurch das Zuluftvolumen optimal eingestellt werden kann
- Unauffällige Verblendung in die Wand: nur Ansaug- und Ausblasgitter sind sichtbar
- Geräte der Klasse 15, speziell auf kleinere, gut isolierte Räume wie Gästezimmer in Hotels, kleine Büros usw. ausgelegt
- Auf Wunsch mit Frischluftzufuhr
- Flexible Installation: die Luftansaugung kann von der Rückseite auf die Unterseite umgestellt werden und Auswahlmöglichkeit zwischen freier Nutzung oder Anschluss an optionale Ansauggitter



- Serienmäßige Kondensatpumpe mit 850 mm Förderhöhe für höhere Flexibilität und schnellere Installation

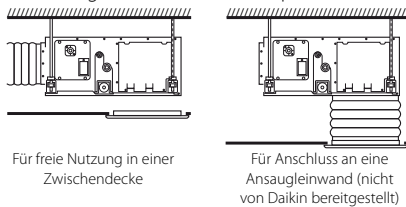
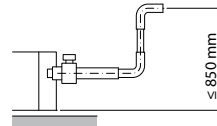

Alle technischen Angaben zum FXSA-A finden Sie auf my.daikin.at

Funktion zur automatischen Anpassung des Luftstroms

Wählt automatisch die geeignetste Ventilator Kennlinie, bei der Nenn-Luftstrom des Geräts ±10% erreicht wird.

Warum?

In der Praxis weichen die tatsächlich installierten Kanäle häufig vom ursprünglich berechneten Luftstromwiderstand ab * der tatsächliche Luftvolumenstrom ist möglicherweise viel niedriger oder höher als der nominale Luftstrom, was zu einem Leistungsmangel oder einer unangenehmen Lufttemperatur führt. Die Funktion „Anpassung Luftvolumenstrom“ passt die Ventilator drehzahl automatisch an das konkrete Kanalsystem an (in allen Modellen sind mindestens 10 Ventilator kennlinien programmiert), und die Installation geht viel schneller vorstatten.

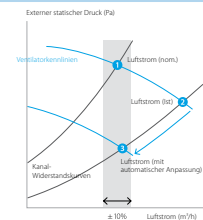

Innengerät		FXSA	15A	20A	25A	32A	40A	50A	63A	80A	100A	125A	140A	
Kühlleistung	Gesamtleistung Bei Ventilator drehzahl „Hoch“	kW	1,70	2,20	2,80	3,60	4,50	5,60	7,10	9,00	11,20	14,00	16,00	
Heizleistung	Gesamtleistung Bei Ventilator drehzahl „Hoch“	kW	1,90	2,50	3,20	4,00	5,00	6,30	8,00	10,0	12,5	16,0	18,0	
Leistungsaufnahme – 50 Hz	Kühlen Bei Ventilator drehzahl „Hoch“	kW	0,086				0,147	0,150	0,183	0,209	0,285	0,326	0,382	
	Heizen Bei Ventilator drehzahl „Hoch“	kW	0,086				0,147	0,150	0,183	0,209	0,285	0,326	0,382	
Abmessungen	Gerät Höhe x Breite x Tiefe	mm	245x550x800			245x700x800			245x1.000x800		245x1.400x800		245x1.550x800	
Gewicht	Gerät	kg	23,5			24,0	28,5	29,0	35,5	36,5	46,0	47,0	51,0	
Gehäuse	Material		Verzinktes Stahlblech											
Ventilator	Luftvolumenstrom – Kühlen Bei Ventilator drehzahl 50 Hz „Hoch“	m³/h	522	540	570	900	912	1.260	1.380	1.920	2.160	2.340		
		Heizen Bei Ventilator drehzahl 50 Hz „Hoch“	m³/h	522	540	570	900	912	1.260	1.380	1.920	2.160	2.340	
	Externer statischer Druck (ESP) – 50 Hz	Pa	30/150						40/150		50/150			
Luftfilter	Typ		Kunststoffnetz											
Schalleistungspegel	Kühlen Bei Ventilator drehzahl „Hoch“	dB(A)	54			55	60	59	61	64				
Schalldruckpegel	Kühlen Niedrig / Mittel / Hoch	dB(A)	25/28/29,5	25/28/30	26/29/31	29/32/35	27/30/33	29/32/35	31/34/36	33/36/39	34/38/41,5			
	Heizen Niedrig / Mittel / Hoch	dB(A)	26/29/31,5	26/29/32	27/30/33	29/34/37	28/32/35	30/34/37	31/34/37	33/37/40	34/38,5/42			
Kältemittel	Typ / GWP		R-32 / 675											
Rohrleitungsanschlüsse	Flüssigkeit AD	mm	6,35						9,52					
	Gas AD	mm	9,52			12,7			15,9					
	Kondensatableitung		VP20 (ID 20 / AD 26), Förderhöhe 625 mm											
Spannungsversorgung	Phase / Frequenz / Spannung	Hz / V	1~/50/60/220-240/220											
Stromstärke – 50 Hz	Max. Amperezahl für Sicherung (MSiA)	A	6											
Regelungssysteme	Infrarot-Fernbedienung		BRC4C65 (1)											
	Kabel-Fernbedienung		BRC1H52W/S/K											

(1) Muss mit der Kabel-Fernbedienung „Madoka“ kombiniert werden.

ZUBEHÖR FÜR FXSA-A INNENGERÄTE

Modell		FXSA15A	FXSA20A	FXSA25A	FXSA32A	FXSA40A	FXSA50A
Innengerät		FXSA15A	FXSA20A	FXSA25A	FXSA32A	FXSA40A	FXSA50A
Kühlleistung	kW	1,7	2,2	2,8	3,6	4,5	5,6
Heizleistung	kW	1,9	2,5	3,2	4,0	5,0	6,3
Externe statische Pressung (Nom./Hoch)	Pa	30/150					

Modell		FXSA63A	FXSA80A	FXSA100A	FXSA125A	FXSA140A
Innengerät		FXSA63A	FXSA80A	FXSA100A	FXSA125A	FXSA140A
Kühlleistung	kW	7,1	9,0	11,2	14,0	15,7
Heizleistung	kW	8,0	10,0	12,5	16,0	17,9
Externe statische Pressung (Nom./Hoch)	Pa	30/150	40/150		50/150	50/150

Erforderliches Zubehör

Regelung

BRC1H52W/S/K Madoka Premium Kabelfernbedienung in Weiß/Silber/Schwarz

Optionales Zubehör

Regelung

BRC4C65 * Infrarotfernbedienung mit externem Empfänger

KRP4A51 Zusatzplatine für Betriebs- und Störmeldung

BRP069C51 WLAN Adapter

ERP01A50 Platine für Störmeldung Leckage

KRP1BC101 Installationsbox für ERP01A50 (notwendig)

Sonstiges für FXSA-A

KDAP25A36 Anschlussflansch für runden Zuluftkanal - für FXSA15-32A

KDAP25A56 Anschlussflansch für runden Zuluftkanal - für FXSA40-50A

KDAP25A71 Anschlussflansch für runden Zuluftkanal - für FXSA63-80A

KDAP25A140 Anschlussflansch für runden Zuluftkanal - für FXSA100-125A

* Betrieb mit Infrarotfernbedienung ist nur in Zusammenhang mit einer Madoka Kabelfernbedienung möglich.

Kanalgerät mit hohem statischem Druck

Ideal für große Räume – ESP bis zu 270 Pa

- Optimierte für Kältemittel R-32
- Externer statischer Druck (ESP) kann über Kabel-Fernbedienung verändert werden, wodurch das Zuluftvolumen optimal eingestellt werden kann
- Hoher externer statischer Druck bis 270 Pa begünstigt lange Kanal- und Gitterverlegung
- Unauffällige Verblendung in die Wand: nur Ansaug- und Ausblasgitter sind sichtbar
- Frischluftereinlass in das gleiche System integriert, sodass sich die Installationskosten verringern, da kein zusätzliches Lüftungsgerät notwendig ist (Klasse 50–125)
- Flexible Installation, da Luftansaugung von Rückseite auf Unterseite umgestellt werden kann (Klasse 50–125)
- Serienmäßig integrierte Kondensatpumpe mit 850 mm
- Hoher externer statischer Druck bis 270 Pa begünstigt lange Kanal- und Gitterverlegung
- Gerät mit großer Leistung: bis zu 31,5 kW Heizleistung



Innengerät		FXMA	50A	63A	80A	100A	125A	200A	250A	
Kühlleistung	Gesamtleistung bei Ventilatorumdrehzahl „Hoch“	kW	5,6	7,1	9,0	11,2	14,0	22,4	28,0	
	Nom.	kW			-			22,4	28,0	
Heizleistung	Gesamtleistung bei Ventilatorumdrehzahl „Hoch“	kW	6,3	8,0	10,0	12,5	16,0	25,0	31,5	
	Nom.	kW			-			25,0	31,5	
Leistungsaufnahme – 50 Hz	Kühlen bei Ventilatorumdrehzahl „Hoch“	kW	0,125	0,140	0,198	0,191	0,254	0,54	0,65	
	Heizen bei Ventilatorumdrehzahl „Hoch“	kW	0,125	0,140	0,198	0,191	0,254	0,54	0,65	
Erforderliche Zwischendeckenhöhe >		mm	350						-	
Abmessungen	Gerät	Höhe x Breite x Tiefe	300x1.000x700			300x1.400x700		470x1.490x1.100		
	Gerät		35			46		105	115	
Gehäuse	Material		Verzinktes Stahlblech							
Ventilator	Luftvolumenstrom - 50 Hz	Kühlen Bei Ventilatorumdrehzahl Hoch / Mittel / Niedrig	m ³ /min	18/16,5/15	19,5/17,5/16	25/22,5/20	32/27/23	36/30/26	62/48/41	74/64/52
		Heizen Bei Ventilatorumdrehzahl Hoch / Mittel / Niedrig	m ³ /min	18/16,5/15	19,5/17,5/16	25/22,5/20	32/27/23	36/30/26	62/48/41	74/64/52
	Externer statischer Druck (ESP) - 50 Hz	Werkeinstellung / Hoch / Niedrig	Pa	100/200/-				150/250/50		
Luftfilter	Typ		Harznetz						-	
Schallleistungspegel	Kühlen	Bei Ventilatorumdrehzahl Hoch / Mittel / Niedrig	dB(A)	61/60/58	64/61/59	67/64/62	65/61/56	70/66/62	75/74/72	76/75/73
	Heizen	Bei Ventilatorumdrehzahl Hoch / Mittel / Niedrig	dB(A)	41/39/37	42/40/38	43/41/39	44/42/40	48/46,5/45		
Schalldruckpegel	Kühlen	Bei Ventilatorumdrehzahl Hoch / Mittel / Niedrig	dB(A)	41/39/37	42/40/38	43/41/39	44/42/40	48/46,5/45		
	Heizen	Bei Ventilatorumdrehzahl Hoch / Mittel / Niedrig	dB(A)	41/39/37	42/40/38	43/41/39	44/42/40	48/46,5/45		
Kältemittel	Typ / GWP		R-32/675							
Rohrleitungsanschlüsse	Flüssigkeit AD	mm	6,35			9,52		9,5		
	Gas AD	mm	12,70			15,90		19,1		
	Kondensatableitung		VP25 (ID 25 / AD 32)					BSP1		
Spannungsversorgung	Phase / Frequenz / Spannung	Hz / V	1~/50/60/220-240/220				1~/50/60/220-240/220-230			
Strom – 50 Hz	Max. Amperezahl für Sicherung	A	6							
Regelungssysteme	Infrarot-Fernbedienung		BRC4C65 / BRC4C66				BRC4C65			
	Kabel-Fernbedienung		BRC1H52W/S/K							

Enthält fluoridierte Treibhausgase

ZUBEHÖR FÜR FXMA-A

Modell		FXMA50A	FXMA63A	FXMA80A	FXMA100A	FXMA125A
Innengerät		FXMA50A	FXMA63A	FXMA80A	FXMA100A	FXMA125A
Kühlleistung	kW	5,6	7,1	9,0	11,2	14,0
Heizleistung	kW	6,3	8,0	10,0	12,5	16,0
Externe statische Pressung (Nom./Hoch)	Pa	100/200				

Modell		FXMA200A	FXMA250A
Innengerät		FXMA200A	FXMA250A
Kühlleistung	kW	22,4	28,0
Heizleistung	kW	25,0	31,5
Externe statische Pressung (Nom./Hoch)	Pa	160/270	170/270

Erforderliches Zubehör

Regelung

BRC1H52W/S/K Madoka Premium Kabelfernbedienung in Weiß/Silber/Schwarz

Optionales Zubehör

Regelung

BRP4C65 * Infrarotfernbedienung mit externem Empfänger

KDAJ25K71 Anschlussflansch für runden Zuluftkanal 2x Ø200mm - für **FXMA50~80A**

KDAJ25K140 Anschlussflansch für runden Zuluftkanal 2x Ø200mm - für **FXMA100~125A**

KRP4A51 Zusatzplatine für Betriebs- und Störmeldung

BRP069C51 WLAN Adapter

ERP01A50 Platine für Störmeldung Leckage

KRP1BC101 Installationsbox für ERP01A50 (notwendig)

* Betrieb mit Infrarotfernbedienung ist nur in Zusammenhang mit einer Madoka Kabelfernbedienung möglich.

Wandgerät

Für Räume ohne Zwischendecke oder ohne freien Platz am Boden

- Auf Kältemittel R-32 optimiert
- Flache, elegante Vorderblende lässt sich einfach ins Interieur integrieren und kann auf einfachere Weise gereinigt werden
- Einfacher Einbau sowohl in Neubauten als auch in Modernisierungsprojekte
- Die Luft wird dank der 5 verschiedenen Austrittswinkel komfortabel nach oben und unten verteilt; die Winkel können über die Fernbedienung programmiert werden
- Wartungsarbeiten können problemlos von der Vorderseite der Anlage aus vorgenommen werden



Alle technischen Angaben zum FXAA-A finden Sie auf my.daikin.at

Innengerät		FXAA	15A	20A	25A	32A	40A	50A	63A
Kühlleistung	Gesamtleistung Bei Ventilatorumdrehzahl „Hoch“	kW	1,7	2,2	2,8	3,6	4,5	5,6	7,1
Heizleistung	Gesamtleistung Bei Ventilatorumdrehzahl „Hoch“	kW	1,9	2,5	3,2	4,0	5,0	6,3	8,0
Leistungsaufnahme – Kühlen	Bei Ventilatorumdrehzahl „Hoch“	kW	0,017	0,019	0,028	0,030	0,025	0,033	0,050
50 Hz	Heizen Bei Ventilatorumdrehzahl „Hoch“	kW	0,025	0,029	0,034	0,035	0,030	0,039	0,060
Abmessungen	Gerät Höhe x Breite x Tiefe	mm	290x795x266				290x1.050x269		
Gewicht	Gerät	kg	15				18,5		
Ventilator	Luftvolumenstrom – Kühlen Ventilatorumdrehzahl 50 Hz	m ³ /h	390/426	390/474	390/498	390/564	588/732	654/852	774/1.092
Luftfilter	Typ		Waschbares Harznetz						
Schallleistungspegel	Kühlen Bei Ventilatorumdrehzahl „Hoch“	dB(A)	51,0	52,0	53,0	55,0		58,0	63,0
Schalldruckpegel	Kühlen Ventilatorumdrehzahl Niedrig / Hoch	dB(A)	28,5/32,0	28,5/33,0	28,5/35,0	28,5/37,5	33,5/37,0	35,5/41,0	38,5/46,5
	Heizen Ventilatorumdrehzahl Niedrig / Hoch	dB(A)	28,5/33,0	28,5/34,0	28,5/36,0	28,5/38,5	33,5/38,0	35,5/42,0	38,5/47,0
Kältemittel	Typ / GWP		R-32 / 675						
Rohrleitungsanschlüsse	Flüssigkeit AD	mm	6,35						
	Gas AD	mm	9,52				12,7		
	Kondensatableitung		VP13 (ID 15 / AD 18)						
Spannungsversorgung	Phase / Frequenz / Spannung	Hz / V	1~/50/220-240						
Stromstärke – 50 Hz	Max. Amperezahl für Sicherung (MSiA)	A	6						
Regelungssysteme	Infrarot-Fernbedienung		BRC7EA630 (1)						
	Kabel-Fernbedienung		BRC1H52W/S/K						

(1) Muss mit der Kabel-Fernbedienung „Madoka“ kombiniert werden.

Zubehör für FXAA-A Innengeräte

Modell	FXAA	15A	20A	25A	32A	40A	50A	63A
Innengerät		FXAA15A	FXAA20A	FXAA25A	FXAA32A	FXAA40A	FXAA50A	FXAA63A
Kühlleistung	kW	1,7	2,2	2,8	3,6	4,5	5,6	7,1
Heizleistung	kW	1,9	2,5	3,2	4,0	5,0	6,3	8,0

Erforderliches Zubehör

Regelung

BRC1H52W/S/K Madoka Premium Kabelfernbedienung in Weiß/Silber/Schwarz

Optionales Zubehör

Regelung

BRC7EA630 * Infrarotfernbedienung

KRP4A51 Zusatzplatine für Betriebs- und Störmeldung

BRP069C51 WLAN Adapter

ERP01A51 Platine für Störmeldung Leckage

KRP1BC101 Installationsbox für ERP01A51 (notwendig)

* Betrieb mit Infrarotfernbedienung ist nur in Zusammenhang mit einer Madoka Kabelfernbedienung möglich.

Deckengerät

Für breite Räume ohne Zwischendecke oder ohne freien Platz am Boden

- Optimiert für Kältemittel R-32
- Ideal für komfortablen Luftstrom in großen Räumen, dank des Coanda-Effekts: bis zu 100° Austrittswinkel
- Sogar Räume mit Decken bis zu 3,8 m können ganz einfach ohne Leistungsverluste beheizt oder gekühlt werden!
- Einfacher Einbau sowohl in Neubauten als auch in Modernisierungsprojekte
- Dank des sehr kleinen seitlichen Wartungsfreiraums von lediglich 30 mm Installation auch in Ecken oder an Stellen mit wenig Platzangebot problemlos möglich
- Frischlufteinlass in das gleiche System integriert, sodass sich die Installationskosten verringern, da kein zusätzliches Lüftungsgerät notwendig ist
- Modernes Gerät, das einfach mit jedem Interieur verschmilzt. Die Lamellen schließen ganz, wenn das Gerät nicht in Betrieb ist, sodass nur die Einlassgitter sichtbar sind



Innengerät		FXHA	32A	50A	63A	100A
Kühlleistung	Gesamtleistung bei Ventilatorumdrehzahl „Hoch“	kW	3,6	5,6	7,1	11,2
Heizleistung	Gesamtleistung bei Ventilatorumdrehzahl „Hoch“	kW	4,0	6,3	8,0	12,5
Leistungsaufnahme – 50 Hz	Kühlen bei Ventilatorumdrehzahl „Hoch“	kW	0,033	0,037	0,051	0,086
	Heizen bei Ventilatorumdrehzahl „Hoch“	kW	0,033	0,037	0,051	0,086
Abmessungen	Gerät Höhe x Breite x Tiefe	mm	235x960x690	235x1.270x690		235x1.590x690
Gewicht	Gerät	kg	28	36		43
Gehäuse	Material		Harz			
Ventilator	Luftvolumenstrom - Kühlen bei Ventilatorumdrehzahl "Hoch" 50Hz	m³/h	750	960	1.050	1.620
	Heizen bei Ventilatorumdrehzahl "Hoch"	m³/h	750	960	1.050	1.620
Schalleistungspegel	Kühlen bei Ventilatorumdrehzahl „Hoch“	dB(A)	54	55		62
Schalldruckpegel	Kühlen bei Ventilatorumdrehzahl „Hoch / Mittel / Niedrig“	dB(A)	36,0/34,0/31,0	36,5/34,5/33	37,0/35,0/34,0	44,0/37,0/34,0
	Heizen bei Ventilatorumdrehzahl „Hoch / Mittel / Niedrig“	dB(A)	36,0/34,0/31,0	36,5/34,5/33	37,0/35,0/34,0	44,0/37,0/34,0
Kältemittel	Typ / GWP		R-32/675			
Rohrleitungsanschlüsse	Flüssigkeit AD	mm	6,35	6,35		9,52
	Gas AD	mm	9,52	12,7		15,9
	Kondensatableitung		VP20 (ID 20 / AD 26)			
Spannungsversorgung	Phase / Frequenz / Spannung	Hz / V	1~/50/60/220-240/220			
Strom – 50 Hz	Max. Amperezahl für Sicherung	A	6			
Regelungssysteme	Infrarot-Fernbedienung		BRC7GA53-9 (1)			
	Kabel-Fernbedienung		BRC1H52W/S/K			

(1) Muss mit der Kabel-Fernbedienung „Madoka“ kombiniert werden.

Zubehör für FXHA-A

Modell		FXHA32A	FXHA50A	FXHA63A	FXHA100A
Innengerät		FXHA32A	FXHA50A	FXHA63A	FXHA100A
Kühlleistung	kW	3,6	5,6	7,1	11,2
Heizleistung	kW	4,0	6,3	8,0	12,5

Erforderliches Zubehör

Regelung	
BRC1H52W/S/K	Madoka Premium Kabelfernbedienung in Weiß/Silber/Schwarz

Optionales Zubehör

Regelung	
BRC7GA53-9 *	Infrarotfernbedienung
KRP4A52	Zusatzplatine für Betriebs- und Störmeldung
BRP069C51	WLAN Adapter
ERP01A51	Platine für Störmeldung Leckage
KRP4B93	Installationsbox für ERP01A51 (notwendig)

* Betrieb mit Infrarotfernbedienung ist nur in Zusammenhang mit einer Madoka Kabelfernbedienung möglich.

Kassettengerät für Eckmontage

Gebläse in nur 1 Richtung für Eckinstallation

Neues Design!



- Auf Kältemittel R-32 optimierte Auslegung
- Kompakte Abmessungen ermöglichen Installation in enge Zwischendecken (nur 200 mm hoch)
- Neue moderne Geräteblende
- Die Luft wird dank der 5 verschiedenen Austrittswinkel komfortabel nach oben und unten verteilt; die Winkel können über die Fernbedienung programmiert werden
- Auf Wunsch mit Frischluftzufuhr
- Serienmäßige Kondensatpumpe erhöht die Flexibilität sowie die Installationsgeschwindigkeit

NEU
NEU

Innengerät		FXKA	20	25	32	40	50	63	
Kühlleistung	Gesamtleistung bei Ventilatorumdrehzahl „Hoch“	kW	2,2	2,8	3,6	4,5	5,6	7,1	
Heizleistung	Gesamtleistung bei Ventilatorumdrehzahl „Hoch“	kW	2,5	3,2	4	5	6,3	8	
Leistungsaufnahme – 50 Hz	Kühlen bei Ventilatorumdrehzahl „Hoch“	kW	0,024	0,024	0,033	0,038	0,055	0,118	
	Heizen bei Ventilatorumdrehzahl „Hoch“	kW	0,024	0,024	0,033	0,038	0,055	0,118	
Abmessungen	Gerät Höhe x Breite x Tiefe	mm	200x840x470			200x1.240x470			
Gewicht	Gerät	kg	17	17	18	23	23	23	
Gehäuse	Material	Verzinktes Stahlblech							
Geräteblende	Modell	BYK32G			BYK63G				
	Abmessungen Höhe x Breite x Tiefe	mm	80x950x550			80x1.350x550			
	Gewicht	kg							
Ventilator	Luftvolumen- Kühlen Bei Ventilatorumdrehzahl Hoch / Mittel / Niedrig	m ³ /min	7,1/6/5		8,5/7,3/6	12,9/11/9,1	15,5/13,2/11	21,5/17/14,1	
Luftfilter	Typ	Harznetz							
Schalleistungspegel	Kühlen Bei Ventilatorumdrehzahl Hoch / Mittel / Niedrig	dB(A)	46,0/43,5/41,0		50,5/48,5/46,5	52,5/50,0/48,0	57,0/52,5/50,0	61,5/57,0/52,5	
	Heizen Bei Ventilatorumdrehzahl Hoch / Mittel / Niedrig	dB(A)	50,0/46,0/41,5		52,5/49,5/47,0	53,0/50,5/48,0	58,0/53,0/50,5	63,5/58,0/53,0	
Schalldruckpegel	Kühlen Bei Ventilatorumdrehzahl Hoch / Mittel / Niedrig	dB(A)	32,0/27,5/22,5		37,0/34,0/31,5	38,5/34,5/31,5	42,0/38,0/34,5	48,5/43,5/38,5	
	Heizen Bei Ventilatorumdrehzahl Hoch / Mittel / Niedrig	dB(A)	36,0/31,0/25,5		39,0/35,5/32,5	39,5/36,0/32,5	44,0/39,5/36,0	49,0/44,0/39,5	
Kältemittel	Typ / GWP	R-32/675							
Rohrleitungsanschlüsse	Flüssigkeit AD	mm	6,35						
	Gas AD	mm	9,52			12,7			
	Kondensatableitung	VP25 (AD 32/ID 25)							
Spannungsversorgung		Hz / V	1~/50/60/220-240/220						
Strom – 50 Hz	Max. Amperezahl für Sicherung	A	6						

Enthält fluorierte Treibhausgase

Zubehör für FXKA-A Innengeräte

Modell	FXKA20A.WP	FXKA25A.WP	FXKA32A.WP	FXKA40A.WP	FXKA50A.WP	FXKA63A.WP
Innengerät	FXKA20A	FXKA25A	FXKA32A	FXKA40A	FXKA50A	FXKA63A
Zierblende	BYK32G	BYK32G	BYK32G	BYK63G	BYK63G	BYK63G
Kühlleistung	kW	2,5	2,8	3,6	4,5	7,1
Heizleistung	kW	2,5	3,2	4,0	5,0	8,0

Erforderliches Zubehör

Regelung	
BRC1H52W/S/K	Madoka Premium Kabelfernbedienung in Weiß/Silber/Schwarz

Optionales Zubehör

Regelung	
ERP01A51	Platine für Stormeldung Leckage
EKR1C14	Installationsbox für ERP01A51 (notwendig)
KRP4A53	Zusatzplatine für Betriebs- und Stormeldung

Truhengerät ohne Verkleidung

Für den verdeckten Einbau in Wände vorgesehen

- Auf Kältemittel R-32 optimierte Auslegung
- Unauffällige Verblendung in die Wand: nur Ansaug- und Auslassgitter sind sichtbar
- Benötigt mit seiner Tiefe von nur 200 mm sehr wenig Installationsraum
- Dank der geringen Höhe (620 mm) ist die Installation auch unter einem Fenster problemlos möglich
- Hoher externer statischer Druck bietet flexible Installationsmöglichkeiten



Innengerät		FXNA-A		20A	25A	32A	40A	50A	63A
Kühlleistung	Gesamtleistung bei Ventilatorumdrehzahl „Hoch“	kW		2,20	2,80	3,60	4,50	5,60	7,10
Heizleistung	Gesamtleistung bei Ventilatorumdrehzahl „Hoch“	kW		2,50	3,20	4,00	5,00	6,30	8,00
Leistungsaufnahme – 50 Hz	Kühlen bei Ventilatorumdrehzahl „Hoch“	kW		2,2	2,8	3,6	4,5	5,6	7,1
	Heizen bei Ventilatorumdrehzahl „Hoch“	kW		2,5	3,2	4	5	6,3	8
Abmessungen	Gerät Höhe × Breite × Tiefe	mm		620/720x790x200			620/720x990x200		620/720x1.190x200
Gewicht	Gerät	kg		23,5			27,5		32,0
Gehäuse	Material			Verzinktes Stahlblech					
Ventilator	Luftvolumenstrom – 50 Hz	Kühlen Bei Ventilatorumdrehzahl Hoch / Mittel / Niedrig	m ³ /min	7,4/6,4/5,4	8,4/7,4/6,4		10,2/9/7,9	12,9/11,5/10,6	16,4/14,4/12,9
		Heizen Bei Ventilatorumdrehzahl Hoch / Mittel / Niedrig	m ³ /min	7,4/6,4/5,4	8,4/7,4/6,4		10,2/9/7,9	12,9/11,5/10,6	16,4/14,4/12,9
	Externer statischer Druck (ESP) – 50 Hz	Werkeinstellung / Hoch	Pa	10/41,0		10/42,0	15/52,0	15/59,0	15/55,0
Luftfilter	Typ			Harznetz					
Schalleistungspegel	Kühlen bei Ventilatorumdrehzahl „Hoch“	dB(A)		49	51	52,5	51,5	55,5	54,5
Schalldruckpegel	Kühlen Bei Ventilatorumdrehzahl Hoch / Mittel / Niedrig	dB(A)		28/26,5/25	30/28,5/27	31,5/30/28,5	31/29/27	35/33/31	34,5/32,5/30,5
	Heizen Bei Ventilatorumdrehzahl Hoch / Mittel / Niedrig	dB(A)		29,5/28/26,5	31/29,5/28	33/31,5/30	32/30/28	36/34/32	35,5/33,5/31,5
Kältemittel	Typ / GWP			R-32/675					
Rohrleitungsanschlüsse	Flüssigkeit AD	mm		6,35			9,52		
	Gas AD	mm		12,7			15,9		
	Kondensatableitung			VP20 (ID 20 / AD 26)					
Spannungsversorgung	Phase / Frequenz / Spannung	Hz / V		1~/50/60/220-240/220					
Strom – 50 Hz	Max. Amperezahl für Sicherung	A		16					
Regelungssysteme	Infrarot-Fernbedienung			BRC4C65					
	Kabel-Fernbedienung			BRC1H52W7/S7/K7					

Enthält fluorierte Treibhausgase

Zubehör für FXNA-A Innengeräte

Modell		FXNA20A	FXNA25A	FXNA32A	FXNA40A	FXNA50A	FXNA63A
Innengerät		FXNA20A	FXNA25A	FXNA32A	FXNA40A	FXNA50A	FXNA63A
Kühlleistung	kW	2,2	2,8	3,6	4,5	5,6	7,1
Heizleistung	kW	2,5	3,2	4,0	5,0	6,3	8,0
Externe statische Pressung (Nom./Hoch)	Pa	10/41		10/42	15/52	15/59	15/55

Erforderliches Zubehör

Regelung	
BRC1H52W/S/K	Madoka Premium Kabelfernbedienung in Weiß/Silber/Schwarz

Optionales Zubehör

Regelung	
BRC4C65	Infrarotfernbedienung mit externem Empfänger
BRP069C51	WLAN Adapter
ERP01A51	Platine für Stormeldung Leckage
KRP4A54-9	Zusatzplatine für Betriebs- und Stormeldung
KRP1BC101	Installationsbox für ERP01A51 (notwendig)

* Betrieb mit Infrarotfernbedienung ist nur in Zusammenhang mit einer Madoka Kabelfernbedienung möglich.

Deckengerät 4-seitig ausblasend

Einzigtages Daikin-Gerät für hohe Räume ohne Zwischendecke oder ohne freien Platz am Boden

- Optimierte für Kältemittel R-32
- Sogar Räume mit Decken bis zu 3,5 m können ganz einfach ohne Leistungsverluste beheizt oder gekühlt werden!
- Einfacher Einbau sowohl in Neubauten als auch in Modernisierungsprojekte
- Einzelregelung der Lamellen: Flexibilität zur Anpassung an jede Raumgestaltung ohne Veränderung des Gerätestandortes
- Modernes Gerät, das einfach mit jedem Interieur verschmilzt. Die Lamellen schließen ganz, wenn das Gerät nicht in Betrieb ist, sodass nur die Einlassgitter sichtbar sind
- Optimaler Komfort garantiert, durch automatische Anpassung des Luftstroms an die abgerufene Last
- Über die Fernbedienung sind 5 verschiedene Austrittswinkel zwischen 0° und 60° programmierbar
- Serienmäßige Kondensatpumpe mit 500 mm Förderhöhe für höhere Flexibilität und schnellere Installation



Innengerät		FXUA	50A	71A	100A
Kühlleistung	Gesamtleistung bei Ventilatorumdrehzahl „Hoch“	kW	5,6	8,0	11,2
Heizleistung	Gesamtleistung bei Ventilatorumdrehzahl „Hoch“	kW	6,3	9,0	12,5
Leistungsaufnahme – 50 Hz	Kühlen bei Ventilatorumdrehzahl „Hoch“	kW	0,029	0,055	0,117
	Heizen bei Ventilatorumdrehzahl „Hoch“	kW	0,029	0,055	0,117
Abmessungen	Gerät Höhe x Breite x Tiefe	mm	198x950x950		
Gewicht	Gerät	kg	27		
Gehäuse	Material		Harz		
Ventilator	Luftvolumenstrom - Kühlen bei Ventilatorumdrehzahl "Hoch"	m³/h	1.020	1.350	1.860
	Heizen bei Ventilatorumdrehzahl "Hoch"	m³/h	1.020	1.350	1.860
Schalleistungspegel	Kühlen bei Ventilatorumdrehzahl „Hoch“	dB(A)	55	58	65
Schalldruckpegel	Kühlen bei Ventilatorumdrehzahl „Hoch / Mittel / Niedrig“	dB(A)	37/35/33	40/38/36	47/44/40
	Heizen bei Ventilatorumdrehzahl „Hoch / Mittel / Niedrig“	dB(A)	37/35/33	40/38/36	47/44/40
Kältemittel	Typ / GWP		R-32/675		
Rohrleitungsanschlüsse	Flüssigkeit AD	mm	6,35		
	Gas AD	mm	12,7		
	Kondensatableitung		ID 20 / AD 26		
Spannungsversorgung	Phase / Frequenz / Spannung	Hz / V	1~/50/60/220-240/220-230		
Strom – 50 Hz	Max. Amperezahl für Sicherung	A	6		
Regelungssysteme	Infrarot-Fernbedienung		BRC7CB58 ⁽¹⁾		
	Kabel-Fernbedienung		BRC1H52W/S/K		

(1) Muss mit der Kabel-Fernbedienung „Madoka“ kombiniert werden.

Zubehör für FXUA-A

Modell		FXUA50A	FXUA71A	FXUA100A
Innengerät		FXUA50A	FXUA71A	FXUA100A
Kühlleistung	kW	5,6	8,0	11,2
Heizleistung	kW	6,3	9,0	12,5

Erforderliches Zubehör

Regelung	
BRC1H52W/S/K	Madoka Premium Kabelfernbedienung in Weiß/Silber/Schwarz

Optionales Zubehör

Regelung	
BRC7CB58 *	Infrarotfernbedienung
KRP4A53	Zusatzplatine für Betriebs- und Störmeldung
BRP069C51	WLAN Adapter
ERP01A51	Platine für Störmeldung Leckage
KRP1BC101	Installationsbox für ERP01A51 (notwendig)

* Betrieb mit Infrarotfernbedienung ist nur in Zusammenhang mit einer Madoka Kabelfernbedienung möglich.



Multi Port Verteiler (BSSV) für VRV5 Wärmerückgewinnung

- Einzigartige Reihe von Multi BS Boxen, die eine effiziente 3-Leiter Wärmerückgewinnung ermöglichen
- Keine Einschränkungen bei Raumgrößen, dank Shirudo-Technologie (1)
- Schnellere Installation dank des Kältemitteldurchflusses durch Reduzierung der Anzahl der Löstellen und Verbindungspunkte
- Einfache Instandhaltung in Zwischendecken dank nach unten ausziehbarer Elektronikplatine
- Weniger Installationsfreiraum in Zwischendecke erforderlich, Umschaltbox braucht nur 5 mm Abstand zur Decke
- Schnelle Einstellungen vor Ort, Anzeige von Serviceparametern und einfaches Ablesen von Fehlern dank 7-Segment Anzeige
- Leistung bis zu 16 kW pro Anschluss
- Anschluss von Geräten bis Klasse 250 (28 kW) durch Kombinieren von 2 Anschlüssen
- Keine Begrenzung ungenutzter Ports, was eine schrittweise Installation ermöglicht
- Schnellere Installation durch Open-Port Verbindung
- Ermöglicht Anwendung für mehrere Mieter
- Kombinierbar mit Warmerückgewinnungsgeräten REYA-A



Einfache Instandhaltung in Zwischendecken dank nach unten ausziehbarer Elektronikplatine



Weniger Installationsfreiraum in Zwischendecke erforderlich, Umschaltbox braucht nur 5 mm Abstand zur Decke

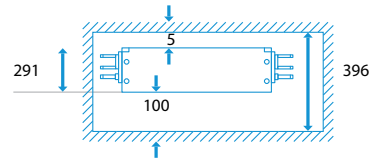

Umschaltbox				BS	4A14AV1B	6A14AV1B	8A14AV1B	10A14AV1B	12A14AV1B
Maximale Anzahl der anschließbaren Innengeräte					20	30	40	50	60
Maximale Anzahl der anschließbaren Innengeräte pro Abzweigung					5				
Anzahl der Abzweigungen					4	6	8	10	12
Maximaler Leistungsindex der anschließbaren Innengeräte					400	600	750		
Maximaler Leistungsindex der anschließbaren Innengeräte pro Abzweigung					140 (bei Kombination von 2 Anschlüssen 250)				
Abmessungen	Gerät	Höhe x Breite x Tiefe		mm	291x600x845	291x1.000x845		291x1.400x845	
Gewicht	Gerät			kg	40	56	65	83	89
Gehäuse	Material		Verzinktes Stahlblech						
Rohrleitungsanschlüsse	Außengerät oder Kältemitteldurchlauf	Flüssigkeit	Typ	Lötverbindung					
			AD	9,5 (2) / 12,7 (2) / 15,9					
		Gas	Typ	Lötverbindung					
			AD	15,9 (2) / 19,1(2) / 22,2(2) / 28,6					
	Innengerät	Heißgas	Typ	Lötverbindung					
			AD	12,7 (2) / 15,9(2) / 19,1(2) / 22,2					
		Flüssigkeit	Typ	Lötverbindung					
			AD	6,4(3) / 9,5 (4)					
Gas	Typ	Lötverbindung							
	AD	9,5 (5) / 12,7 (6) / 15,9 (4)							
Kondensatableitung				VP20 (ID 20 / AD 26)					
BS-Geräte, verbunden mit Kältemitteldurchlauf	Max. zulässige Anzahl von BS-Geräten			4					
	Max. zulässige Anzahl von BS-Geräte-Anschlüssen			16					
	Maximaler Gesamtleistungsindex des Innengeräts			750					
Schalldämmende Wärmeisolierung				Urethanschaum, Polyurethanschaum					
Sicherheitsanforderungen BS-Boxen-System	Durchmesser Kanalanschluss am Gerät			160,0					
	Positionen Kanalanschluss			Links/Rechts					
Spannungsversorgung	Phase			1~					
	Frequenz			50					
	Spannung			220-440					
	Max. Amperezahl für Sicherung			15					

Enthält fluorierte Treibhausgase. | (1) Einhaltung der zutreffenden Produktstandards mithilfe der Xpress Auslegungssoftware kontrollieren. Zum Installieren von Umschaltboxen in sehr beengte Stellen müssen ggf. bauseitig Kanal und Ventilator installiert werden. | (2) Zubehör „Rohrleitung“ erforderlich | (3) Bei Anschluss von Innengeräten Klasse 80 oder kleiner (Außenleitung muss nicht geschnitten werden) | (4) Bei Anschluss von Innengeräten Klasse 100 oder größer (die Außenleitung muss geschnitten werden) | (5) Bei Anschluss von Innengeräten Klasse 32 oder kleiner (Außenleitung muss nicht geschnitten werden) | (6) Bei Anschluss von Innengeräten von Klassen 40 bis 80 (Ausgangsrohrleitung muss abgeschnitten werden)

Optionale Absperrventilboxen (SV) für VRV 5-Wärmepumpe

Zukunftssicher auch für die anspruchsvollsten Anwendungen

- Für die große Mehrheit der Anwendungen erfüllen die werkseitig integrierten Maßnahmen die DIN-Anforderungen
- Bei sehr kleinen Räumen gewährleistet eine optionale SV-Box die Einhaltung der DIN EN 60335-2-40 für jeden Raum



- Keine Begrenzung der Raumgröße
- Schnelle Installation mit weniger Lötstellen und weniger Anschlusssätzen, dank direktem Kältemitteldurchfluss
- Einfache Instandhaltung in Zwischendecken dank nach unten ausziehbarer Elektronikplatine
- Weniger Installationsfreiraum in Zwischendecke erforderlich, Umschaltbox braucht nur 5 mm Abstand zur Decke
- Leistung bis zu 16 kW pro Anschluss
- Anschluss von Geräten bis Klasse 250 (28 kW) durch Kombinieren von 2 Anschlüssen
- Kombinierbar mit Geräten RXYA-A und RXYSA8-10-12AY1



Kombinationstabelle

	RXYS4-5-6AV1/AY1	RXYS8-10-12AY1	RXYA-A
SV1A25A	-	✓	✓
SV6A14A	-	✓	✓
SV8A14A	-	✓	✓

Umschaltbox		BS	SV1A25AJV1B	SV*A14AJV1B	
Anzahl der Anschlüsse			1	4	6
Maximale Anzahl der anschließbaren Innengeräte			5	20	30
Maximale Anzahl der anschließbaren Innengeräte pro Abzweigung			5	5	5
Anzahl der Abzweigungen			1	4	6
Maximaler Leistungsindex der anschließbaren Innengeräte			250	400	600
Maximaler Leistungsindex der anschließbaren Innengeräte pro Abzweigung			250	140 pro Anschluss 250, wenn 2 Anschlüsse kombiniert werden	
Abmessungen	Gerät	Höhe x Breite x Tiefe	mm	291x600x845	
Rohrleitungsanschlüsse	Außengerät oder Kältemitteldurchlauf	Flüssigkeit	Typ	Lötverbindung	
		AD	mm	15,9	
	Gas	Typ	Lötverbindung		
		AD	mm	22,2	
	Innengerät	Flüssigkeit	Typ	Lötverbindung	
		AD	mm	6,35/9,52(1)	
	Gas	Typ	Lötverbindung		
	AD	mm	9,52/12,7(1)/15,9(1)/19,1(2)		
Kondensatableitung		VP20 (ID 20 / AD 26)			
Geräte, verbunden mit	Max. zulässige Anzahl von BS/SV-Geräten		4		
	Max. zulässige Anzahl von Anschlüssen der BS/SV-Geräte		16		
Kältemitteldurchlauf	Maximaler Gesamtleistungsindex des Innengeräts		650		
Schalldämmende Wärmeisolierung		Urethanschäum, Polyurethanschäum			
Spannungsversorgung	Phase		1~		
	Frequenz		Hz	50	
	Spannung		V	220-440	
	Max. Amperezahl für Sicherung		A	15	

(1) Kann durch Schneiden von Rohrleitungen verwendet werden. | (2) Zubehör-Rohrleitung erforderlich

VRV IV+ Wärmepumpe

Optimale Lösung von Daikin mit Spitzenkomfort

- Deckt alle thermischen Anforderungen eines Gebäudes über einen einzigen Kontaktpunkt ab: exakte Temperaturregelung, Lüftung, Warmwasser, Lüftungsgeräte und Biddle-Torluftschleier
- Breite Palette an Innengeräten: Möglichkeit der Kombination von VRV und eleganten Innengeräten (Daikin Emura, Nexura ...)
- Integriert VRV IV-Standards und -Technologien: Variable Kältemitteltemperatur (VRT), durchgehendes Heizen, VRV-Konfigurator, 7-Segmentanzeige und ausschließlich Inverterverdichter, 4-seitiger Wärmetauscher, kältemittelgekühlte Leiterplatte, neuer DC-Ventilatormotor
- Außengeräteanzeige für schnelle Vor-Ort-Einstellungen und leichtes Ablesen von Fehlern in Verbindung mit der Anzeige von Serviceparametern zur Überprüfung der Grundfunktionen
- Freie Kombination von Außengeräten zur Erfüllung der Anforderungen des Installationsraums und der Effizienz
- Große Flexibilität beim Rohrsystem: 30 m Innen-Niveaunterschied, maximale Leitungslänge: 190 m, Gesamtleitungslänge: 1.000 m
- Verfügbar als ‚Nur Heizen‘, durch eine nicht rückgängig zu machende Vor-Ort-Einstellung
- Enthält alle Standard-VRV-Merkmale



Konform mit LOT 21 - Tier 2

Technische Daten mit echten Geräten getestet

Außengerät		RYYQ-U/RXYQ-U	8	10	12	14	16	18	20	
Leistungsbereich		PS	8	10	12	14	16	18	20	
Kühlleistung		kW	22,4	28,0	33,5	40,0	45,0	50,4	52,0	
Heizleistung		kW	13,7	16,0	18,4	20,6	23,2	27,9	31,0	
	Max. 6 °C FK	kW	25,0	31,5	37,5	45,0	50,0	56,5	63,0	
SEER			7,6	6,8	6,3		6,0		5,9	
SCOP			4,3	4,3	4,1	4,0		4,2	4,0	
Maximale Anzahl der anschließbaren Innengeräte			64							
Anschluss nach Innengeräteindex	Min.		100	125	150	175	200	225	250	
	Nom.		-							
	Max.		260	325	390	455	520	585	650	
Abmessungen	Gerät Höhe x Breite x Tiefe	mm	1.685x930x765				1.685x1.240x765			
Gewicht	RXYQ-UD	kg	201			281		314		
	RYYQ-U	kg	252			319		378		
Schalleistungspegel	Kühlen Nom.	dBa	78,0	79,1	83,4	80,9	85,6	83,8	87,9	
Schalldruckpegel	Kühlen Nom.	dBa	57,0		61,0	60,0	63,0	62,0	65,0	
Betriebsbereich	Kühlen Min. bis Max.	°C TK	-5,0~43,0							
	Heizen Min. bis Max.	°C FK	-20,0~15,5							
Kältemittel	Typ / GWP		R-410A/2.087,5							
	Füllmenge	kg/CO ₂ -Äq.	5,9/12,3	6,0/12,5	6,3/13,2	10,3/21,5	10,4/21,7	11,7/24,4	11,8/24,6	
Rohrleitungsanschlüsse	Flüssigkeit AD	mm	9,52			12,7		15,9		
	Gas AD	mm	19,1	22,2	28,6					
	Gesamt-System Ist leitungs-länge	m	1.000							
Stromversorgung	Phase / Frequenz / Spannung	Hz / V	3N~/50/380-415							
Strom – 50 Hz	Max. Amperezahl für Sicherung (MSiA)	A	20	25	32		40		50	

Außengerätesystem		RYYQ-U/RXYQ-U	22	24	26	28	30	32	34	36	38	40
Leistungsbereich		PS	22	24	26	28	30	32	34	36	38	40
Kühlleistung		kW	61,5	67,4	73,5	78,5	83,9	90,0	95,4	97,0	102,4	111,9
Heizleistung		kW	34,4	36,9	37,1	39,7	44,4	46,4	51,1	56,4	59,4	58,9
	Max. 6 °C FK	kW	69,0	75,0	82,5	87,5	94,0	100,0	106,5	113,0	119,5	125,5
SEER			6,9	6,8	6,7	6,5		6,4		6,3	6,9	6,7
SCOP			4,4	4,3	4,2		4,3	4,2	4,1	4,3		
Maximale Anzahl der anschließbaren Innengeräte			64									
Anschluss nach Innengeräteindex	Min.		275	300	325	350	375	400	425	450	475	500
	Nom.		-									
	Max.		715	780	845	910	975	1.040	1.105	1.170	1.235	1.300
Rohrleitungsanschlüsse	Flüssigkeit AD	mm	15,9				19,1					
	Gas AD	mm	28,6	34,9					41,3			
	Gesamt-System Ist leitungs-länge	m	1.000									
Stromversorgung	Phase / Frequenz / Spannung	Hz / V	3N~/50/380-415									
Strom – 50 Hz	Max. Amperezahl für Sicherung (MSiA)	A	63					80			100	

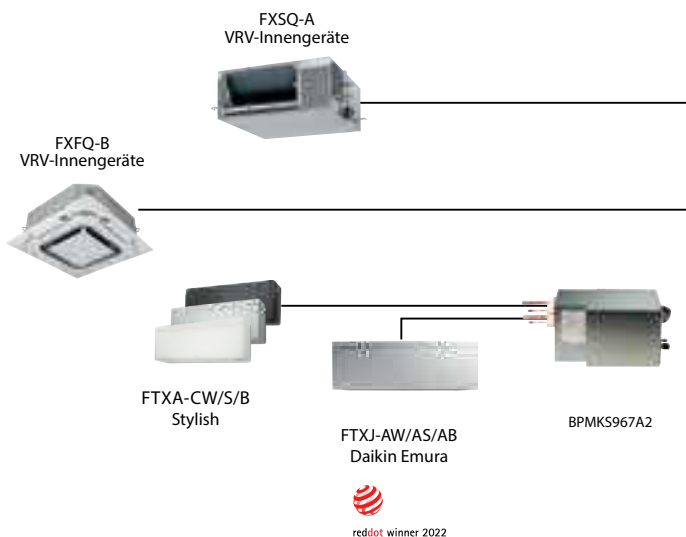

Außengerätesystem		RYYQ-U/RXYQ-U	42	44	46	48	50	52	54	
Leistungsbereich		PS	42	44	46	48	50	52	54	
Kühlleistung		kW	118,0	123,5	130,0	135,0	140,4	145,8	151,2	
Heizleistung		kW	62,3	64,8	67,0	69,6	74,3	79,0	83,7	
	Max. 6 °C FK	kW	131,5	137,5	145,0	150,0	156,5	163,0	169,5	
SEER			6,6	6,5			6,4			
SCOP			4,2		4,1		4,2	4,3		
Maximale Anzahl der anschließbaren Innengeräte			64							
Anschluss nach Innengeräteindex	Min.		525	550	575	600	625	650	675	
	Nom.		-							
	Max.		1.365	1.430	1.495	1.560	1.625	1.690	1.755	
Rohrleitungsanschlüsse	Flüssigkeit AD	mm	19,1							
	Gas AD	mm	41,3							
	Gesamt-System-Strömungslänge	m	1.000							
Stromversorgung	Phase / Frequenz / Spannung	Hz / V	3N~/50/380-415							
Strom – 50 Hz	Max. Amperezahl für Sicherung (MSiA)	A	100		125		125			

Außengeräte modul		RYMQ	8U	10U	12U	14U	16U	18U	20U	
Abmessungen	Gerät Höhe x Breite x Tiefe	mm	1.685x930x765			1.685x1.240x765				
Ventilator	Luftvolumenstrom Kühlen	Nom. m ³ /h	9.720	10.500	11.100	13.380	15.600	15.060	15.660	
	Externer statischer Druck (ESP)	Pa	78							
	Austrittsrichtung		Vertikal							
	Typ		Flügelventilator							
Schalleistungspegel	Kühlen	Nom. dBA	78	79	81	86	84	88		
Schallleistungspegel	Kühlen	Nom. dBA	57		61	63	62	65		
Betriebsbereich	Kühlen	Min. bis Max. °C TK	-5~43						-5,0~43,0	
	Heizen	Min. bis Max. °C FK	-20~-15,5						-20,0~-15,5	
Kältemittel	Typ / GWP		R-410A/2.087,5							
	Füllmenge	kg/tCO ₂ -Äq.	5,9/12,3	6/12,5	6,3/13,2	10,3/21,5	11,3/23,6	11,7/24,4	11,8/24,6	
Stromversorgung	Phase / Frequenz / Spannung	Hz / V	3N~/50/380-415							
Strom – 50 Hz	Max. Amperezahl für Sicherung (MSiA)	A	20	25	32	40	40	50		

(1) Tatsächliche Anzahl der anschließbaren Innengeräte hängt vom Innengerätetyp (VRV-Innengerät, Hydrobox, RA-Innengerät usw.) und den Verbindungsanschlussbeschränkungen für das System (50 % ≤ CR ≤ 130%) ab.

VRV IV+ Wärmepumpe ohne durchgängigen Heizbetrieb



Modelle für Einzelmodul-Systeme

Modell für 3N~ 400V Spannungsversorgung		RXYQ8U	RXYQ10U	RXYQ12U	RXYQ14U	RXYQ16U	RXYQ18U	RXYQ20U
Nominale Kühlleistung	kW	22,4	28,0	33,5	40,0	45,0	50,0	56,0
Nominale Heizleistung	kW	25,0	31,5	37,5	45,0	50,0	56,0	63,0

Standard Multi-Modul Kombinationen

Modell für 3N~ 400V Spannungsversorgung		RXYQ22U.OU	RXYQ24U.OU	RXYQ26U.OU	RXYQ28U.OU	RXYQ30U.OU
Module und Abzweiger		RXYQ10U RXYQ12U BHFQ22P1007	RXYQ8U RXYQ16U BHFQ22P1007	RXYQ12U RXYQ14U BHFQ22P1007	RXYQ12U RXYQ16U BHFQ22P1007	RXYQ12U RXYQ18U BHFQ22P1007
Nominale Kühlleistung	kW	61,5	67,4	73,5	78,5	83,5
Nominale Heizleistung	kW	69,0	75,0	82,5	87,5	93,5

Modell für 3N~ 400V Spannungsversorgung		RXYQ32U.OU	RXYQ34U.OU	RXYQ36U.OU	RXYQ38U.OU	RXYQ40U.OU	RXYQ42U.OU
Module und Abzweiger		RXYQ16U RXYQ16U BHFQ22P1007	RXYQ16U RXYQ18U BHFQ22P1007	RXYQ16U RXYQ20U BHFQ22P1007	RXYQ8U RXYQ10U RXYQ20U BHFQ22P1517	RXYQ10U RXYQ12U RXYQ18U BHFQ22P1517	RXYQ10U RXYQ16U RXYQ16U BHFQ22P1517
Nominale Kühlleistung	kW	90,0	95,0	101,0	106,4	111,5	118,0
Nominale Heizleistung	kW	100,0	106,0	113,0	119,5	125,0	131,5

Modell für 3N~ 400V Spannungsversorgung		RXYQ44U.OU	RXYQ46U.OU	RXYQ48U.OU	RXYQ50U.OU	RXYQ52U.OU	RXYQ54U.OU
Module und Abzweiger		RXYQ12U RXYQ16U RXYQ16U BHFQ22P1517	RXYQ14U RXYQ16U RXYQ16U BHFQ22P1517	RXYQ16U RXYQ16U RXYQ16U BHFQ22P1517	RXYQ16U RXYQ16U RXYQ18U BHFQ22P1517	RXYQ16U RXYQ18U RXYQ18U BHFQ22P1517	RXYQ18U RXYQ18U RXYQ18U BHFQ22P1517
Nominale Kühlleistung	kW	123,5	130,0	135,0	140,0	145,0	150,0
Nominale Heizleistung	kW	137,5	145,0	150,0	156,0	162,0	168,0

Neben den oben erwähnten Standard-Kombinationen sind auch weitere Kombinationen zulässig, einschließlich 16~20PS Systeme; Einschränkungen in Rohrleitungslängen sind strenger! (Details siehe Tabelle 8 auf Seite 125). Systeme über 54 PS oder Anwendungen mit mehr als 3 Modulen sind nicht zulässig.

Optionales Zubehör

BHFQ22P1007	Multi-Modul Anschlusskit für 2-modulare Systeme (notwendig für 2-modulare Systeme)
BHFQ22P1517	Multi-Modul Anschlusskit für 3-modulare Systeme (notwendig für 3-modulare Systeme)
EKPCAB3	VRV Konfigurator
BRP2A81 *1	A-B-C Umschaltplatine für Heizen/Kühlen vom Außengerät
DTA104A53/61/62 *2	Zusatzplatine für Außeneinheit (Schallreduktion, Lastabwurf, etc.)
EKBPH012T *3	Optionale Bodenplattenheizung – für 8~12 PS Geräte (Achtung: EKBPHPCBT (*3) Option wird benötigt)
EKBPH020T *3	Optionale Bodenplattenheizung – für 14~20 PS Geräte (Achtung: EKBPHPCBT (*3) Option wird benötigt)
KRC19-26 *4	Mechanischer Kühl/Heiz-Wahlschalter (Achtung: BRP2A81 Option ist erforderlich)
*1) KKS26A560	Montageplatte für BRP2A81 - nur notwendig bei Verwendung von EKBPHPCBT bei 14~20 HP Geräten
2) KKS26B1	Montageplatte für DTA104A61 zur Installation in 14~20 PS Außengeräten. Für Details zur DTA104 und Installationsmöglichkeiten in Innengeräten beachten Sie Seite 119.
*3) EKBPHPCBT	Zusatzplatine zur Ansteuerung der optionalen Bodenplattenheizung
*4) KJB111A	Installationsbox für mechanischen Kühl/Heiz-Wahlschalter

VRV IV+ Wärmepumpe mit durchgängigem Heizbetrieb



Modelle für Einzelmodul-Systeme

Modell für 3N~ 400V Spannungsversorgung		RYYQ8U	RYYQ10U	RYYQ12U	RYYQ14U	RYYQ16U	RYYQ18U	RYYQ20U
Nominale Kühlleistung	kW	22,4	28,0	33,5	40,0	45,0	50,0	56,0
Nominale Heizleistung	kW	25,0	31,5	37,5	45,0	50,0	56,0	63,0

Standard Multi-Modul Kombinationen

Modell für 3N~ 400V Spannungsversorgung		RYYQ22U.OU	RYYQ24U.OU	RYYQ26U.OU	RYYQ28U.OU	RYYQ30U.OU
Module und Abzweiger		RYMQ10U RYMQ12U BHFQ22P1007	RYMQ8U RYMQ16U BHFQ22P1007	RYMQ12U RYMQ14U BHFQ22P1007	RYMQ12U RYMQ16U BHFQ22P1007	RYMQ12U RYMQ18U BHFQ22P1007
Nominale Kühlleistung	kW	61,5	67,4	73,5	78,5	83,5
Nominale Heizleistung	kW	69,0	75,0	82,5	87,5	93,5

Modell für 3N~ 400V Spannungsversorgung		RYYQ32U.OU	RYYQ34U.OU	RYYQ36U.OU	RYYQ38U.OU	RYYQ40U.OU	RYYQ42U.OU
Module und Abzweiger		RYMQ16U RYMQ16U BHFQ22P1007	RYMQ16U RYMQ18U BHFQ22P1007	RYMQ16U RYMQ20U BHFQ22P1007	RYMQ8U RYMQ10U RYMQ20U BHFQ22P1517	RYMQ10U RYMQ12U RYMQ18U BHFQ22P1517	RYMQ10U RYMQ16U RYMQ16U BHFQ22P1517
Nominale Kühlleistung	kW	90,0	95,0	101,0	106,4	111,5	118,0
Nominale Heizleistung	kW	100,0	106,0	113,0	119,5	125,0	131,5

Modell für 3N~ 400V Spannungsversorgung		RYYQ44U.OU	RYYQ46U.OU	RYYQ48U.OU	RYYQ50U.OU	RYYQ52U.OU	RYYQ54U.OU
Module und Abzweiger		RYMQ12U RYMQ16U RYMQ16U BHFQ22P1517	RYMQ14U RYMQ16U RYMQ16U BHFQ22P1517	RYMQ16U RYMQ16U RYMQ16U BHFQ22P1517	RYMQ16U RYMQ16U RYMQ18U BHFQ22P1517	RYMQ16U RYMQ18U RYMQ18U BHFQ22P1517	RYMQ18U RYMQ18U RYMQ18U BHFQ22P1517
Nominale Kühlleistung	kW	123,5	130,0	135,0	140,0	145,0	150,0
Nominale Heizleistung	kW	137,5	145,0	150,0	156,0	162,0	168,0

Geräte für Multi-Modul Kombinationen

WICHTIG: Diese Geräte können nicht allein verwendet werden (z. B. als Einzelmodul-System)

Modell für 3N~ 400V Spannungsversorgung		RYMQ8U	RYMQ10U	RYMQ12U	RYMQ14U	RYMQ16U	RYMQ18U	RYMQ20U
Nominale Kühlleistung	kW	22,4	28,0	33,5	40,0	45,0	50,0	56,0
Nominale Heizleistung	kW	25,0	31,5	37,5	45,0	50,0	56,0	63,0

Neben den oben erwähnten Standard-Kombinationen sind auch weitere Kombinationen zulässig, einschließlich 16~20PS Systeme; Einschränkungen in Rohrleitungslängen sind strenger! (Details siehe Tabelle 8 auf Seite 125). Systeme über 54 PS oder Anwendungen mit mehr als 3 Modulen sind nicht zulässig.

Optionales Zubehör

BHFQ22P1007	Multi-Modul Anschlusskit für 2-modulare Systeme (notwendig für 2-modulare Systeme)
BHFQ22P1517	Multi-Modul Anschlusskit für 3-modulare Systeme (notwendig für 3-modulare Systeme)
EKPCAB3	VRV Konfigurator
BRP2A81 *1	A-B-C Umschaltplatine für Heizen/Kühlen vom Außengerät
DTA104A53/61/62 *2	Zusatzplatine für Außeneinheit (Schallreduktion, Lastabwurf, etc.)
EKBPH012T *3	Optionale Bodenplattenheizung – für 8~12 PS Geräte (Achtung: EKBPHPCBT (*3) Option wird benötigt)
EKBPH020T *3	Optionale Bodenplattenheizung – für 14~20 PS Geräte (Achtung: EKBPHPCBT (*3) Option wird benötigt)
KRC19-26 *4	Mechanischer Kühl/Heiz-Wahlschalter (Achtung: BRP2A81 Option ist erforderlich)
*1) KKS A26A560	Montageplatte für BRP2A81 – nur notwendig bei Verwendung von EKBPHPCBT bei 14~20 HP Geräten
2) KKS B26B1	Montageplatte für DTA104A61 zur Installation in 14~20 PS Außengeräten. Für Details zur DTA104 und Installationsmöglichkeiten in Innengeräten beachten Sie Seite 119.
*3) EKBPHPCBT	Zusatzplatine zur Ansteuerung der optionalen Bodenplattenheizung
*4) KJB111A	Installationsbox für mechanischen Kühl/Heiz-Wahlschalter

VRV IV S-Serie

Mini VRV Kompakt

Das kompakteste VRV-System

- Kompakter und leichter Aufbau mit einem einzelnen Ventilator
- Deckt alle thermischen Anforderungen eines Gebäudes über einen einzigen Kontaktpunkt ab: exakte Temperaturregelung, Lüftung, Lüftungsgeräte und Biddle-Torluftschleier
- Breite Palette an Innengeräten: anschließbar an VRV oder elegante Innengeräte wie Daikin Emura, Stylish ...
- Integriert VRV IV-Standards und -Technologien: Variable Kältemitteltemperatur (VRT) und Inverterverdichter
- Möglichkeit zur Begrenzung der maximal zulässigen Leistungsaufnahme auf 30 bis 80 %, beispielsweise für Zeiträume mit einer höheren Belastung des Stromnetzes
- Enthält alle Standard-VRV-Merkmale



Konform mit LOT 21 - Tier 2

Bereits vollständig konform mit LOT 21, Tier 2

Außengerät		RXYSCQ	4TV1	5TV1	6TV1
Leistungsbereich		HP	4	5	6
Kühlleistung		kW	12,1	14,0	15,5
Heizleistung		kW	8,4	9,7	10,7
	Max. 6°CWB	kW	14,2	16,0	18,0
SEER			8,1	7,7	7,1
SCOP			4,6		4,7
Anschluss nach Innengeräteindex	Min.		50,0	62,5	70,0
	Nom.			-	
	Max.		130,0	162,5	182,0
Abmessungen	Gerät Höhe x Breite x Tiefe	mm	823x940x460		
Gewicht	Gerät	kg	89		
Schallleistungspegel	Kühlen Nom.	dB(A)	68,0	69,0	70,0
Schalldruckpegel	Kühlen Nom.	dB(A)	51,0	52,0	53,0
Betriebsbereich	Kühlen	Min.-Max. °CDB	-5,0~-46,0		
	Heizen	Min.-Max. °CWB	-20,0~-15,5		
Kältemittel	Typ / GWP		R-410A/2.087,5		
	Füllmenge	kg/TCO _{Eq}	3,7/7,7		
Rohrleitungsanschlüsse	Flüssigkeit AD	mm	9,52		
	Gas AD	mm	15,9		19,1
	Gesamt-System leitungs-länge	m	300		
Stromversorgung	Phase / Frequenz / Spannung	Hz/V	1~/50/220-240		
Strom - 50 Hz	Max. Amperezahl für Sicherung (MSiA)	A	32		

Zubehör für RXYSCQ-TV1 Außengeräte

Modell für 1~ 230V Spannungsversorgung		RXYSCQ4TV1	RXYSCQ5TV1	RXYSCQ6TV1
Kühlleistung	kW	12,1	14,0	15,5
Heizleistung	kW	14,2	16,0	18,0

Optionales Zubehör

DTA104A53/61/62 *1	Zusatzplatine für Außeneinheit (Schallreduktion, Lastabwurf, usw.)
BPMKS967A2	Abzweigmodul für den Anschluss bis zu 2 Split oder SkyAir Innengeräte (VRV Innengerät nicht anschließbar)
BPMKS967A3	Abzweigmodul für den Anschluss bis zu 3 Split oder SkyAir Innengeräte (VRV Innengerät nicht anschließbar)

*1)Beachten Sie Seite 119 für Details und Auswahl der genauen Modelle, abhängig vom Innengerät.

VRV IV S-Serie

Mini VRV

Platzsparende Lösung ohne Kompromisse bei der Effizienz

- Platzsparendes, schlankes Design für flexible Installation
- Deckt alle thermischen Anforderungen eines Gebäudes über einen einzigen Kontaktpunkt ab: exakte Temperaturregelung, Lüftung, Lüftungsgeräte und Biddle-Torluftschieber
- Breite Palette an Innengeräten: anschließbar an VRV oder elegante Innengeräte wie Daikin Emura, Stylish...
- Integriert VRV IV-Standards und -Technologien: Variable Kältemitteltemperatur (VRT) und Inverterverdichter
- Breite Palette an Geräten (4 bis 12 PS): geeignet für Projekte bis zu 200 m² bei nur eingeschränktem Platzangebot
- Möglichkeit zur Begrenzung der maximal zulässigen Leistungsaufnahme auf 30 bis 80 %, beispielsweise für Zeiträume mit einer höheren Belastung des Stromnetzes
- Enthält alle Standard-VRV-Merkmale



RXYSQ4-6TV9/TY9



Konform mit
LOT 21 - Tier 2

LOOP
BY DAIKIN

**Bereits vollständig
konform mit LOT 21, Tier 2**

Außengerät				RXYSQ	4TV9	5TV9	6TV9	4TY9	5TY9	6TY9	8TY1	10TY1	12TY1		
Leistungsbereich				PS	4	5	6	4	5	6	8	10	12		
Kühlleistung				kW	12,10	14,00	15,50	12,10	14,00	15,50	22,4	28,0	33,5		
Heizleistung				kW	8,00	9,20	10,20	8,00	9,20	10,20	14,9	19,6	23,5		
Max. 6 °C FK				kW	14,2	16,0	18,0	14,2	16,0	18,0	25,0	31,5	37,5		
SEER					7,0	6,8	7,0	6,8	6,6	6,8	6,3		6,5		
SCOP					4,4	4,6	4,9	3,9	4,2	4,4	4,2	4,1	4,3		
Anschluss nach Innengeräteindex				Min.	50,0	62,5	70,0	50,0	62,5	70,0	100,0	125,0	150,0		
				Nom.											
				Max.	130,0	162,5	182,0	130,0	162,5	182,0	260,0	325,0	390,0		
Abmessungen				Gerät	1.345x900x320						1.430x940x320		1.615x940x460		
				Höhe x Breite x Tiefe											
Gewicht				Gerät	104										
Schallleistungspegel				Kühlen	Nom.	dBA	68,0	69,0	70,0	68,0	69,0	70,0	73,0	74,0	76,0
Schalldruckpegel				Kühlen	Nom.	dBA	50,0	51,0		50,0	51,0		55,0		57,0
Betriebsbereich				Kühlen	Min. bis Max.	°C TK	-5,0~46,0						-5,0~52,0		
				Heizen	Min. bis Max.	°C FK	-20,0~15,5								
Kältemittel				Typ / GWP	R-410A/2.087,5										
				Füllmenge	kg/tCO ₂ -Äq.	3,6/7,5						5,5/11,5	7,0/14,6	8,0/16,7	
Rohrleitungsanschlüsse				Flüssigkeit AD	mm	9,52									
				Gas AD	mm	15,9	19,1		15,9	19,1		22,2	25,4		
				Gesamt-System Ist leitungs-länge	m	300									
Stromversorgung				Phase / Frequenz / Spannung	Hz / V	1N~/50/220-240			3N~/50/380-415						
Strom – 50 Hz				Max. Amperezahl für Sicherung (MSiA)	A	32			16		25		32		

Zubehör für RXYSQ-T Außengeräte

RXYSQ-T

Modell für 1~230V Spannungsversorgung		RXYSQ4TV9	RXYSQ5TV9	RXYSQ6TV9
Kühlleistung	kW	12,1	14,0	15,5
Heizleistung	kW	14,2	16,0	18,0

Modell für 3N~400V Spannungsversorgung		RXYSQ4TY9	RXYSQ5TY9	RXYSQ6TY9	RXYSQ8TY1	RXYSQ10TY1	RXYSQ12TY1
Kühlleistung	kW	12,1	14,0	15,5	22,4	28,0	33,5
Heizleistung	kW	14,2	16,0	18,0	25,0	31,5	37,5

Optionales Zubehör

EBRP2B	Platine zum Umschalten für Kühlen/Heizen für RXYSQ4-5-6TV (erforderlich)
EKCHSC	Kabel zum Umschalten für Kühlen/Heizen nur für RXYSQ4-5-6TV/TY (erforderlich)
KRC19-26	Mechanischer Schalter zum Umschalten für Kühlen/Heizen für RXYSQ4-5-6TV/TY
KJB111A	Installationsbox für KRC19-26 zum Umschalten für Kühlen/Heizen nur für RXYSQ4-5-6TV/TY
DTA104A53/61/62	Zusatzplatine für Außeneinheit (Schallreduktion, Lastabwurf, usw.)

VRV IV-Wärmepumpen für Inneninstallation

Die „unsichtbare“ VRV

- Einzigartige VRV-Wärmepumpe für Inneninstallation



- Unübertroffene Flexibilität, da das Gerät in zwei Elemente aufgeteilt ist: Wärmetauscher und Verdichter

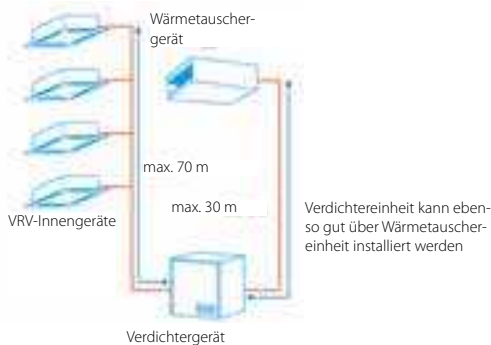

Konform mit LOT 21 - Tier 2

Bereits vollständig konform mit LOT 21, Tier 2

- Dank der niedrigen Betriebsgeräusche und der nahtlosen Integration in die umgebende Architektur sehr gut für dicht besiedelte Gebiete wie Stadtzentren geeignet, da nur das Gitter zu sehen ist
- Integriert VRV IV-Standards und -Technologien: Variable Kältemitteltemperatur (VRT), VRV-Konfigurator und Inverterverdichter
- Leichte Geräte (max. 105 kg) können von zwei Personen installiert werden

- Einzigartiger V-förmiger Wärmetauscher führt zu kompakten Abmessungen (Höhe von nur 400 mm), sodass eine Installation in Zwischendecken möglich ist, während eine Spitzeneffizienz gewährleistet wird
- Super-effiziente Zentrifugalventilatoren (über 50 % Effizienzsteigerung im Vergleich zum Sirocco-Lüfter)
- Verdichter mit kleiner Stellfläche (760 x 554 mm) zur Maximierung der nutzbaren Bodenfläche
- Enthält alle Standard-VRV-Merkmale

Außensystem		SB.RKXYQ	5T8	8T
System	Wärmetauschergerät		RDXYQ5T8	RDXYQ8T
	Verdichtergehäuse		RKXYQ5T8	RKXYQ8T
Leistungsbereich		PS	5	8
Kühlleistung		kW	14,0	22,4
Heizleistung		kW	10,4	12,9
	Max. 6 °C FK	kW	16,0	25,0
SEER			5,1	4,9
SCOP			3,8	3,6
Maximale Anzahl der anschließbaren Innengeräte			10	17
Anschluss nach Innengeräteindex	Min.		62,5	100,0
	Nom.		125,0	200,0
	Max.		162,5	260,0
Rohrleitungsanschlüsse	Zwischen Verdichtermodule (CM) und Wärmetauschermodul (HM)	Flüssigkeit AD mm		12,7
		Gas AD mm	19,1	22,2
	Zwischen Verdichtermodule (CM) und Innengeräten (IG)	Flüssigkeit AD mm		9,52
		Gas AD mm	15,9	19,1
Gesamtleitungslänge System Ist		m	140	300

Außenmodul				Wärmetauschermodul		Verdichtermodule	
				5T8	8T	5T8	8T
Abmessungen	Gerät	Höhe x Breite x Tiefe	397x1.456x1.044		701x600x554		701x760x554
Gewicht	Gerät		95	103	79	105	
Ventilator	Luftvolumenstrom	Kühlen Nom.	3.300	6.000			
Schallleistungspegel	Kühlen	Nom.	77,0	81	60,0		64
Schalldruckpegel	Kühlen	Nom.	47,0	54	47,0		48
Kältemittel	Typ / GWP		R-410A/2.087,5				
	Füllmenge	kg/tCO ₂ -Äq.	-/		2,00/4,20	4,00/8,35	
Stromversorgung	Phase / Frequenz / Spannung		1N~/50/220-240		3N~/50/380-415		
Strom – 50 Hz	Max. Amperezahl für Sicherung (MSiA)		10	10	16	20	

ZUBEHÖR FÜR RKXYQ-T AUSSENGERÄTE

System	SB.RKXYQ5T8		SB.RKXYQ8T		
	RKXYQ5T8 (Verdichtermodule)	RDXQ5T8 (Wärmetauschermodule)	RKXYQ8T (Verdichtermodule)	RDXQ8T (Wärmetauschermodule)	
Nominale Kühlleistung	kW	14,0		21,4	
Nominale Heizleistung	kW	14,0		21,4	
Spannungsversorgung	Hz/V	3N~/50/380-415	1N~/50/220-240	3N~/50/380-415	1N~/50/220-240
Schalldruckpegel	dBA	47	47	48	54
Abmessungen	H x B x T (mm)	701/600/554	397/1.456/1.044	701/760/554	397/1.456/1.044
Gewicht	kg	77	97	105	103
Externe statische Pressung	Nom/Max	Pa		60/150	
Betriebsbereich	Kühlen	Min.~Max.	°CDB		-5~46
	Heizen	Min.~Max.	°CDB		-20~-15,5

Optionales Zubehör

EKPCCAB3	VRV Konfigurator
KRC19-26 *1	Mechanischer Kühl-/Heiz-Wahlschalter
EKCHSC	Kabel für Wahlschalter Kühlen/Heizen (notwendig für RKXYQ5T8)
BRP2A81	Platine für Wahlschalter Kühlen/Heizen (notwendig für RKXYQ8T)
DTA104A53/61/62 *2	Zusatzplatine für Außeneinheit (Schallreduktion, Lastabwurf, usw.)
*1) KJB111A	Installationsbox für mechanischen Kühl-/Heiz-Wahlschalter
EKDPH1RDx	Kondensatwannenheizung

*2) Beachten Sie Seite 119 für Details und Auswahl der genauen Modelle, abhängig vom Innengerät.

VRV IV+ Wärmerückgewinnung

Lösung mit bester Effizienz und bestem Komfort

- Vollintegrierte Lösung mit Wärmerückgewinnung für maximale Effizienz mit COP-Werten bis zu 8!
- Deckt alle thermischen Anforderungen eines Gebäudes über einen einzigen Kontaktpunkt ab: exakte Temperaturregelung, Lüftung, Warmwasser, Lüftungsgeräte und Biddle-Torluftschleier
- Freies Heizen und freie Warmwassererzeugung durch Wärmeübertragung aus zu kühlenden Bereichen an zu heizende Bereiche oder an die Warmwasseraufbereitung
- Der perfekte persönliche Komfort für Gäste bzw. Mieter durch gleichzeitiges Kühlen und Heizen
- Integriert VRV IV-Standards und -Technologien: Variable Kältemitteltemperatur (VRT), durchgehendes Heizen, VRV-Konfigurator, 7-Segmentanzeige und ausschließlich Inverterverdichter, 4-seitiger Wärmetauscher, kältemittelgekühlte Leiterplatte, neuer DC-Ventilatormotor
- Außengeräteanzeige für schnelle Vor-Ort-Einstellungen und leichtes Ablesen von Fehlern in Verbindung mit der Anzeige von Serviceparametern zur Überprüfung der Grundfunktionen.
- Freie Kombination von Außengeräten zur Erfüllung der Anforderungen des Installationsraums und der Effizienz
- Große Flexibilität beim Rohrsystem: 30 m Innen-Niveaunterschied, maximale Leitungslänge: 190 m, Gesamtleitungslänge: 1.000 m
- Möglichkeit zur Erweiterung des Betriebsbereichs bis -20 °C für technisches Kühlen, wie z. B. von Serverräumen
- Enthält alle Standard-VRV-Merkmale



Konform mit
LOT 21 - Tier 2

**Technische Daten mit
echten Geräten getestet**

Außengerät	REYQ	8U	10U	12U	14U	16U	18U	20U
Leistungsbereich	PS	8	10	12	14	16	18	20
Kühlleistung	kW	22,4	28,0	33,5	40,0	45,0	50,4	52,0
Heizleistung	kW	13,7	16,0	18,4	20,6	23,2	27,9	31,0
	Max. 6 °C FK	kW	25,0	31,5	37,5	45,0	56,5	63,0
SEER		7,2	6,7	6,5	6,5	6,2	6,3	6,2
SCOP		4,2	4,3	4,7	4,3	4,3	4,4	4,1
Maximale Anzahl der anschließbaren Innengeräte		64						
Anschluss nach Innengeräteindex	Min.	100	125	150	175	200	225	250
	Nom.	-						
	Max.	260	325	390	455	520	585	650
Abmessungen	Gerät Höhe x Breite x Tiefe	mm 1.685x930x765			mm 1.685x1.240x765			
Gewicht	Gerät	kg 230			kg 314		kg 317	
Schallleistungspegel	Kühlen Nom.	78,0	79,1	83,4	80,9	85,6	83,8	87,9
Schalldruckpegel	Kühlen Nom.	57,0		61,0	60,0	63,0	62,0	65,0
Betriebsbereich	Kühlen Min. bis Max.	°C TK -5,0~43,0						
	Heizen Min. bis Max.	°C FK -20,0~15,5						
Kältemittel	Typ / GWP	R-410A/2.087,5						
	Füllmenge	kg/tCO ₂ -Äq.	9,7/20,2	9,8/20,5	9,9/20,7	11,8/24,6		
Rohrleitungsanschlüsse	Flüssigkeit AD	mm 9,52		mm 12,7		mm 15,9		
	Gas AD	mm 19,1	mm 22,2		mm 28,6			mm 28,6
	HD/ND-Gas AD	mm 15,9	mm 19,1		mm 22,2			mm 28,6
	Gesamt- System Ist leitungs-länge	m 1.000						
Stromversorgung	Phase / Frequenz / Spannung	Hz / V 3N~/50/380-415						
Strom – 50 Hz	Max. Amperezahl für Sicherung (MSiA)	A 20	A 25	A 32	A 40		A 50	

Außengerätesystem	REYQ	10U	13U	16U	18U	20U	22U	24U	26U	28U	30U	32U	
System	Außengeräte modul 1	REMQ5U		REYQ8U		REYQ10U		REYQ8U		REYQ12U		REYQ16U	
	Außengeräte modul 2	REMQ5U		REYQ8U		REYQ10U		REYQ12U		REYQ16U		REYQ18U	
Leistungsbereich	PS	10	13	16	18	20	22	24	26	28	30	32	
Kühlleistung	kW	28,0	36,4	44,8	50,4	55,9	61,5	67,4	73,5	78,5	83,9	90,0	
Heizleistung	kW	16,0	21,7	23,2	27,9	31,0	34,4	36,9	37,1	39,7	44,4	46,4	
	Max. 6 °C FK	kW	32,0	41,0	50,0	56,5	62,5	69,0	75,0	82,5	87,5	100,0	
SEER		7,0	7,6	7,3	6,9	6,7	6,6	6,5		6,4	6,7	6,2	
SCOP		4,0	4,1	4,3		4,5		4,3	4,5	4,4	4,6	4,3	
Maximale Anzahl der anschließbaren Innengeräte		64											
Anschluss nach Innengeräteindex	Min.	125	163	200	225	250	275	300	325	350	375	400	
	Nom.	-											
	Max.	325	423	520	585	650	715	780	845	910	975	1.040	
Rohrleitungsanschlüsse	Flüssigkeit AD	mm 9,52	mm 12,7		mm 15,9			mm 19,1					
	Gas AD	mm 22,2	mm 28,6				mm 34,9						
	HD/ND-Gas AD	mm 19,1	mm 22,2			mm 28,6							
	Gesamt- System Ist leitungs-länge	m 500					m 1.000						
Stromversorgung	Phase / Frequenz / Spannung	Hz / V 3N~/50/380-415											
Strom – 50 Hz	Max. Amperezahl für Sicherung (MSiA)	A 40	A 50			A 63		A 80					



Außengerätesystem + Modul		REYQ	34U	36U	38U	40U	42U	44U	46U	48U	50U	52U	54U	
System	Außengerätmodul 1		REYQ16U		REYQ8U	REYQ10U		REYQ12U	REYQ14U	REYQ16U		REYQ18U		
	Außengerätmodul 2		REYQ18U	REYQ20U	REYQ12U		REYQ16U						REYQ18U	
	Außengerätmodul 3		-											
Leistungsbereich		PS	34	36	38	40	42	44	46	48	50	52	54	
Kühlleistung		kW	95,4	97,0	106,3	111,9	118,0	123,5	130,0	135,0	140,4	145,8	151,2	
Heizleistung		kW	51,1	54,2	58,1	58,9	60,9	62,9	67,0	69,6	74,3	79,0	83,7	
	Max. 6 °C FK	kW	106,5	113,0	119,0	125,5	131,5	137,5	145,0	150,0	156,5	163,0	169,5	
SEER			6,6	6,5	6,8	6,6	6,3		6,2		6,4	6,7	7,0	
SCOP			4,4	4,2	4,5		4,3	4,4	4,3		4,4			
Maximale Anzahl der anschließbaren Innengeräte			64											
Anschluss nach Innengeräteindex	Min.		425	450	475	500	525	550	575	600	625	650	675	
	Nom.		-											
	Max.		1.105	1.170	1.235	1.300	1.365	1.430	1.495	1.560	1.625	1.690	1.755	
Rohrleitungsanschlüsse	Flüssigkeit AD	mm	19,1											
	Gas AD	mm	34,9	41,3										
	HD/ND-Gas AD	mm	28,6		34,9									
	Gesamt-System leitungs-länge	m	1.000											
Stromversorgung	Phase / Frequenz / Spannung	Hz / V	3N~/50/380-415											
Strom – 50 Hz	Max. Amperezahl für Sicherung (MSiA)	A	80		100				125					
Außengerätmodul		REMQ	5U											
Abmessungen	Gerät Höhe x Breite x Tiefe	mm	1.685x930x765											
Gewicht	Gerät	kg	230											
Ventilator	Externer statischer Druck (ESP)	Pa	78											
Schallleistungspegel	Kühlen	Nom.	78,0											
	Kühlen	Nom.	57,0											
Betriebsbereich	Kühlen	Min. bis Max.	-5,0~43,0											
	Heizen	Min. bis Max.	-20,0~15,5											
Kältemittel	Typ / GWP		R-410A/2.087,5											
	Füllmenge	kg/tCO ₂ -Äq.	9,7/20,2											
Stromversorgung	Phase / Frequenz / Spannung	Hz / V	3N~/50/380-415											
Strom – 50 Hz	Max. Amperezahl für Sicherung (MSiA)	A	20											

(1) Tatsächliche Anzahl der anschließbaren Innengeräte hängt vom Innengerätetyp und den Verbindungsanschlussbeschränkungen für das System (50 % ≤ CR ≤ 120 %) ab.

VRV IV+ Wärmerückgewinnung



Modelle für Einzelmodul-Systeme

Modell für 3N~ 400V Spannungsversorgung		REYQ8U	REYQ10U	REYQ12U	REYQ14U	REYQ16U	REYQ18U	REYQ20U
Nominale Kühlleistung	kW	22,4	28,0	33,5	40,0	45,0	50,0	56,0
Nominale Heizleistung	kW	25,0	31,5	37,5	45,0	50,0	56,0	63,0

Einzelmodulsysteme bieten keinen durchgängigen Heizbetrieb während der Abtaugung.

Multi-Modul Kombinationen für kleine Leistungen

Modell für 3N~ 400V Spannungsversorgung		REYQ10U.OU	REYQ13U.OU	REYQ16U.OU	REYQ18U.OU	REYQ20U.OU
Module und Abzweiger		REM05U REM05U BHFQ23P907A	REM05U REYQ8U BHFQ23P907A	REYQ8U REYQ8U BHFQ23P907A	REYQ8U REYQ10U BHFQ23P907A	REYQ8U REYQ12U BHFQ23P907A
Nominale Kühlleistung	kW	28,0	36,4	44,8	50,4	55,9
Nominale Heizleistung	kW	32,0	41,0	50,0	56,5	62,5

Multi-Modul Kombinationen für große Leistungen

Modell für 3N~ 400V Spannungsversorgung		REYQ22U.OU	REYQ24U.OU	REYQ26U.OU	REYQ28U.OU	REYQ30U.OU
Module und Abzweiger		REYQ10U REYQ12U BHFQ23P907A	REYQ8U REYQ16U BHFQ23P907A	REYQ12U REYQ14U BHFQ23P907A	REYQ12U REYQ16U BHFQ23P907A	REYQ12U REYQ18U BHFQ23P907A
Nominale Kühlleistung	kW	61,5	67,4	73,5	78,5	83,5
Nominale Heizleistung	kW	69,0	75,0	82,5	87,5	93,5

Modell für 3N~ 400V Spannungsversorgung		REYQ32U.OU	REYQ34U.OU	REYQ36U.OU	REYQ38U.OU	REYQ40U.OU	REYQ42U.OU
Module und Abzweiger		REYQ16U REYQ16U BHFQ23P907A	REYQ16U REYQ18U BHFQ23P907A	REYQ16U REYQ20U BHFQ23P907A	REYQ8U REYQ12U REYQ18U BHFQ23P1357	REYQ10U REYQ12U REYQ18U BHFQ23P1357	REYQ10U REYQ16U REYQ16U BHFQ23P1357
Nominale Kühlleistung	kW	90,0	95,0	101,0	106,4	111,5	118,0
Nominale Heizleistung	kW	100,0	106,0	113,0	119,5	125,0	131,5

Modell für 3N~ 400V Spannungsversorgung		REYQ44U.OU	REYQ46U.OU	REYQ48U.OU	REYQ50U.OU	REYQ52U.OU	REYQ54U.OU
Module und Abzweiger		REYQ12U REYQ16U REYQ16U BHFQ23P1357	REYQ14U REYQ16U REYQ16U BHFQ23P1357	REYQ16U REYQ16U REYQ16U BHFQ23P1357	REYQ16U REYQ16U REYQ18U BHFQ23P1357	REYQ16U REYQ18U REYQ18U BHFQ23P1357	REYQ18U REYQ18U REYQ18U BHFQ23P1357
Nominale Kühlleistung	kW	123,5	130,0	135,0	140,0	145,0	150,0
Nominale Heizleistung	kW	137,5	145,0	150,0	156,0	162,0	168,0

Neben den oben erwähnten Standard-Kombinationen sind auch weitere Kombinationen zulässig. Einschränkungen in Rohrleitungslängen sind strenger!

(Details siehe Tabelle 8 auf Seite 125)

Systeme über 54 PS oder Anwendungen mit mehr als 3 Modulen sind nicht zulässig.

Optionales Zubehör

BHFQ23P907A	Multi-Modul Anschlusskit für 2-modulare Systeme (notwendig für 2-modulare Systeme)
BHFQ23P1357	Multi-Modul Anschlusskit für 3-modulare Systeme (notwendig für 3-modulare Systeme)
EKPCCAB3	VRV Konfigurator
DTA104A53/61/62 *1	Zusatzplatine für Außeneinheit (Schallreduktion, Lastabwurf, usw.)
EKBPH012T	Optionale Bodenplattenheizung - für 8~12 PS Geräte
EKBPH020T	Optionale Bodenplattenheizung - für 14~20 PS Geräte
1) KKS26B1	Montageplatte für DTA104A61 zur Installation in 14~20 PS Außengeräten. Für Details zur DTA104 und Installationsmöglichkeiten in Innengeräten beachten Sie Seite 119.



VRV IV-Wärmepumpe, optimiert für Regionen mit kaltem Klima

VRV IV C⁺ series



RXYLQ-T

Wenn Heizen Priorität hat, ohne Kompromisse bei der Effizienz

Hohe Heizleistung auch bei niedrigeren Umgebungstemperaturen

- Stabile Heizleistung: bis zu -15 °C FK!

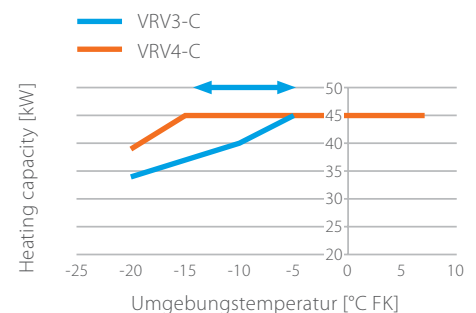

Hohe Effizienz im Teillastbetrieb

- Neuer Scrollverdichter mit Dampfeinspritzung, optimiert für Betrieb bei niedrigen Lasten
 - EINZIGARTIGE Rückströmungsregelung: Bei Betrieb mit niedrigen Lasten wird über die Rückströmungsöffnung der Druck unter der Spirale erhöht. Dadurch wird ein „Überströmen“ von Kältemittel vermieden, und der Wirkungsgrad steigt.
 - EINZIGARTIGES Einspritzsystem mit Rückströmsperre: Verhindert bei Betrieb mit niedrigen Lasten ein Zurückströmen des Mediums, ein für Verdichter mit herkömmlicher Dampfeinspritzung typisches Phänomen
- VRT – Variable Kältemitteltemperatur – passt die Temperatur des Kältemittels an die anliegende Last an

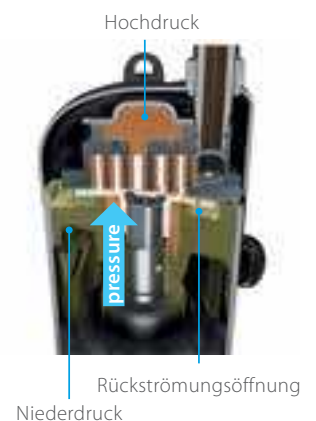

Hohe Zuverlässigkeit, selbst bei -25 °C FK

- Heißgas-Bypass verhindert Vereisungen am unteren Teil des Wärmetauschers



Auf Heizbetrieb optimierte VRV IV + Wärmepumpe

An Orten, an denen Heizen Priorität hat – ohne Kompromisse bei der Effizienz

- Speziell auf Heizbetrieb bei sehr niedrigen Außentemperaturen ausgelegt und damit geeignet für monovalentes Heizen
- Stabile Heizleistung bis zu -15 °C, dank Verdichter mit Dampfeinspritzung
- Erweiterter Betriebsbereich bis zu -25 °C im Heizbetrieb
- Hochzuverlässig unter den strengsten Bedingungen, dank Heißgasdurchführung im Wärmetauscher
- Um 15 % höhere Heizleistung im Vergleich zum Vorgängermodell bei besonders hoher relativer Luftfeuchtigkeit (2 °C TK/1 °C FK und RH = 83 %)
- Schnelleres Abtauen und schnelleres Aufheizen im Vergleich zur herkömmlichen VRV-Wärmepumpe
- Deckt alle thermischen Anforderungen eines Gebäudes über einen einzigen Kontaktpunkt ab: exakte Temperaturregelung, Lüftung, Lüftungsgeräte und Biddle-Torluftschleier
- Breite Palette an Innengeräten: Möglichkeit der Kombination von VRV mit eleganten Innengeräten (Daikin Emura, Nexura ...)
- Integriert Merkmale und Technologien von VRV IV: Variable Kältemitteltemperatur (VRT), VRV-Konfigurator, 7-Segmentanzeige und ausschließlich Inverterverdichter, 4-seitiger Wärmetauscher, kältemittelgekühlte Leiterplatte, neuer DC-Ventilatormotor ...
- Freie Kombination von Außengeräten ermöglicht Einhaltung aller Vorgaben zu Installationsraum und Effizienz
- Hohe Flexibilität beim Rohrleitungssystem: 30 m Niveauunterschied zwischen Innengeräten, maximale Leitungslänge: 190 m, Gesamtleitungslänge: 500 m
- Durch Wegfall des Funktionsgeräts kürzere Installationszeiten und kleinere Stellflächen im Vergleich zum Vorgängermodell



Konform mit LOT 21 - Tier 2

Technische Daten mit echten Geräten getestet

Außengerät		RXYLQ	10T	12T	14T
Leistungsbereich		PS	10	12	14
Kühlleistung		kW	28	33,5	40
Heizleistung		kW	31,5	37,5	45
	Max. 6 °C FK	kW	31,50	37,50	45,00
SEER			6,36	6,93	6,83
SCOP			3,68	3,51	3,5
Maximale Anzahl anschließbarer Innengeräte			64 (1)		
Anschluss nach Innengeräteindex	Min.		175	210	245
	Nom.		250	300	350
	Max.		325	390	455
Abmessungen	Gerät	Höhe x Breite x Tiefe	mm		
	Gerät		1.685x1.240x765		
Gewicht	Gerät		kg		
			302		
Schallleistungspegel	Kühlen	Nom.	77	81	81
Schalldruckpegel	Kühlen	Nom.	56	59	59
Betriebsbereich	Kühlen	Min. bis Max.	°C TK		
	Heizen	Min. bis Max.	°C FK		
			-5,0~43,0		
			-25,0~16,0		
Kältemittel	Typ / GWP		R-410A/2.087,5		
	Füllmenge	kg/tCO ₂ -Äq.	11,8/24,6		
Rohrleitungsanschlüsse	Flüssigkeit	AD	9,5	12,7	
	Gas	AD	22,2	28,6	
	Gesamt- leitungslänge	System lst	m		
			500		
Stromversorgung	Phase / Frequenz / Spannung	Hz / V	3N~/50/380-415		
Strom – 50 Hz	Max. Amperezahl für Sicherung (MSiA)	A	25	32	

Außengerät		RXYLQ	16T	18T	20T	22T	24T	26T	28T
System	Außengeräte modul 1		RXMLQ8T	RXYLQ10T	RXYLQ10T	RXYLQ10T	RXYLQ12T	RXYLQ12T	RXYLQ14T
	Außengeräte modul 2		RXMLQ8T	RXMLQ8T	RXYLQ10T	RXYLQ12T	RXYLQ12T	RXYLQ14T	RXYLQ14T
Leistungsbereich		PS	16	18	20	22	24	26	28
Kühlleistung		kW	44,8	50,4	56	61,5	67	73,5	80
Heizleistung		kW	-						
	Max. 6 °C FK	kW	50	56,5	63	69	75	82,5	90
SEER			6,62	6,47	6,36	6,65	6,93	6,84	6,83
SCOP			3,52	3,59	3,68	3,58	3,51	3,50	3,50
Maximale Anzahl anschließbarer Innengeräte			64 (1)						
Anschluss nach Innengeräteindex	Min.		280	315	350	385	420	455	490
	Nom.		400	450	500	550	600	650	700
	Max.		520	585	650	715	780	845	910
Rohrleitungsanschlüsse	Flüssigkeit	AD	12,7	15,9	15,9	15,9	15,9	19,1	
	Gas	AD	28,6	28,6	28,6	28,6	28,6	34,9	
	Gesamt- leitungslänge	System lst	m						
			500						
Stromversorgung	Phase / Frequenz / Spannung	Hz / V	3N~/50/380-415						
Strom – 50 Hz	Max. Amperezahl für Sicherung (MSiA)	A	40	45	50	60			

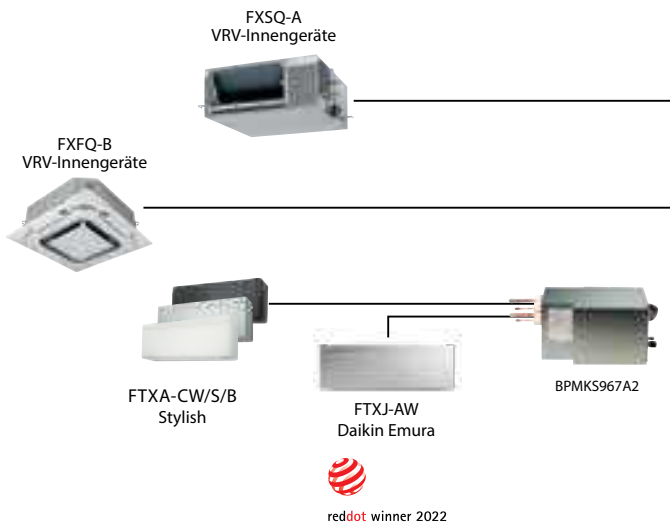

Außengerät		RXYLQ	30T	32T	34T	36T	38T	40T	42T	
System	Außengerätemodul 1		RXYLQ10T	RXYLQ10T	RXYLQ10T	RXYLQ12T	RXYLQ12T	RXYLQ12T	RXYLQ14T	
	Außengerätemodul 2		RXYLQ10T	RXYLQ10T	RXYLQ12T	RXYLQ12T	RXYLQ12T	RXYLQ14T	RXYLQ14T	
	Außengerätemodul 3		RXYLQ10T	RXYLQ12T	RXYLQ12T	RXYLQ12T	RXYLQ14T	RXYLQ14T	RXYLQ14T	
Leistungsbereich		PS	30	32	34	36	38	40	42	
Kühlleistung		kW	84	89,5	95	101	107	114	120	
Heizleistung		kW								
	Max. 6 °C FK	kW	94,5	100,5	106,5	112,5	120	127,5	135	
SEER			3,86	3,61	3,56	3,51	3,50	3,50	3,50	
SCOP			6,36	6,55	6,74	6,93	6,86	6,83	6,83	
Maximale Anzahl anschließbarer Innengeräte			64 (1)							
Anschluss nach Innengeräteindex	Min.		525	560	595	630	665	700	735	
	Nom.		750	800	850	900	950	1.000	1.050	
	Max.		975	1.040	1.105	1.170	1.235	1.300	1.365	
Rohrleitungsanschlüsse	Flüssigkeit AD	mm	19,1	19,1	19,1	19,1	19,1	19,1	19,1	
	Gas AD	mm	34,9	34,9	34,9	41,3		41,3		
	Gesamt-System Ist-leitungslänge	m	500							
Stromversorgung	Phase / Frequenz / Spannung	Hz / V	3N~/50/380-415							
	Strom – 50 Hz	Max. Amperezahl für Sicherung (MSiA)		80				90		
Außengerät		RXMLQ	8T							
Abmessungen	Gerät	Höhe x Breite x Tiefe	mm						1.685x1.240x765	
	Gerät								302	
Schallleistungspegel	Kühlen	Nom.	dB(A)						75,0	
Schalldruckpegel	Kühlen	Nom.	dB(A)						55,0	
Betriebsbereich	Kühlen	Min. bis Max.	°C TK						-5,0~43,0	
	Heizen	Min. bis Max.	°C FK						-25,0~16,0	
Kältemittel	Typ / GWP								R-410A/2.087,5	
	Füllmenge	kg/tCO ₂ -Äq.							11,8/24,6	
Rohrleitungsanschlüsse	Flüssigkeit AD	mm							9,5	
	Gas AD	mm							19,1	
	Gesamt-System Ist-leitungslänge	m							500	
Stromversorgung	Phase / Frequenz / Spannung	Hz / V	3N~/50/380-415							
	Strom – 50 Hz	Max. Amperezahl für Sicherung (MSiA)		20						

(1) Die tatsächliche Anzahl der anschließbaren Innengeräte ist vom Innengerätetyp und von den Beschränkungen beim Anschlussverhältnis für das System abhängig.

Auf Heizbetrieb optimierte VRV IV+ Wärmepumpe



Modelle für Einzelmodul-Systeme

Modell für 3N~ 400V Spannungsversorgung		RXYLQ10T	RXYLQ12T	RXYLQ14T
Nominale Kühlleistung	kW	28,0	33,5	40,0
Nominale Heizleistung	kW	31,5	37,5	45,0

Standard Multi-Modul Kombinationen

Modell für 3N~ 400V Spannungsversorgung		RXYLQ16T.OU	RXYLQ18T.OU	RXYLQ20T.OU	RXYLQ22T.OU	RXYLQ24T.OU
Module und Abzweiger		RXMLQ8T RXMLQ8T BHFQ22P1007	RXYLQ10T RXMLQ8T BHFQ22P1007	RXYLQ10T RXYLQ10T BHFQ22P1007	RXYLQ10T RXYLQ12T BHFQ22P1007	RXYLQ12T RXYLQ12T BHFQ22P1007
Nominale Kühlleistung	kW	44,8	50,4	56,0	61,5	67,0
Nominale Heizleistung	kW	50,0	56,5	63,0	69,0	75,0

Modell für 3N~ 400V Spannungsversorgung		RXYLQ26T.OU	RXYLQ28T.OU	RXYLQ30T.OU	RXYLQ32T.OU	RXYLQ34T.OU
Module und Abzweiger		RXYLQ12T RXYLQ14T BHFQ22P1007	RXYLQ14T RXYLQ14T BHFQ22P1007	RXYLQ10T RXYLQ10T RXYLQ10T BHFQ22P1517	RXYLQ10T RXYLQ10T RXYLQ12T BHFQ22P1517	RXYLQ10T RXYLQ12T RXYLQ12T BHFQ22P1517
Nominale Kühlleistung	kW	73,5	80,0	84,0	89,5	95,0
Nominale Heizleistung	kW	82,5	90,0	94,5	100,5	106,5

Modell für 3N~ 400V Spannungsversorgung		RXYLQ36T.OU	RXYLQ38T.OU	RXYLQ40T.OU	RXYLQ42T.OU
Module und Abzweiger		RXYLQ12T RXYLQ12T RXYLQ12T BHFQ22P1517	RXYLQ12T RXYLQ12T RXYLQ14T BHFQ22P1517	RXYLQ12T RXYLQ14T RXYLQ14T BHFQ22P1517	RXYLQ14T RXYLQ14T RXYLQ14T BHFQ22P1517
Nominale Kühlleistung	kW	101,0	107,0	114,0	120,0
Nominale Heizleistung	kW	112,5	120,0	127,5	135,0

Neben den oben erwähnten Standard-Kombinationen sind auch weitere Kombinationen zulässig, einschließlich 16~20PS Systeme; Einschränkungen in Rohrleitungslängen sind strenger! Systeme über 42 PS oder Anwendungen mit mehr als 3 Modulen sind nicht zulässig.

Optionales Zubehör

BHFQ22P1007	Multi-Modul Anschlusskit für 2-modulare Systeme (notwendig für 2-modulare Systeme)
BHFQ22P1517	Multi-Modul Anschlusskit für 3-modulare Systeme (notwendig für 3-modulare Systeme)
EKPCCAB3	VRV Konfigurator
BRP2A81 *1	A-B-C Umschaltplatine für Heizen/Kühlen vom Außengerät
DTA104A53/61/62 *2	Zusatzplatine für Außeneinheit (Schallreduktion, Lastabwurf, etc.)
KRC19-26	Mechanischer Kühl/Heiz-Wahlschalter (Achtung: BRP2A81 Option ist erforderlich)
*1) KKS26A560	Montageplatte für BRP2A81 - nur notwendig bei Verwendung von EKBPHPCBT bei 14~20 HP Geräten
2) KKS26B1	Montageplatte für DTA104A61 zur Installation in 14~20 PS Außengeräten. Für Details zur DTA104 und Installationsmöglichkeiten in Innengeräten beachten Sie Seite 119.

Austausch-VRV+



Schneller und qualitativer Austausch für R-22- und R-407C-Systeme

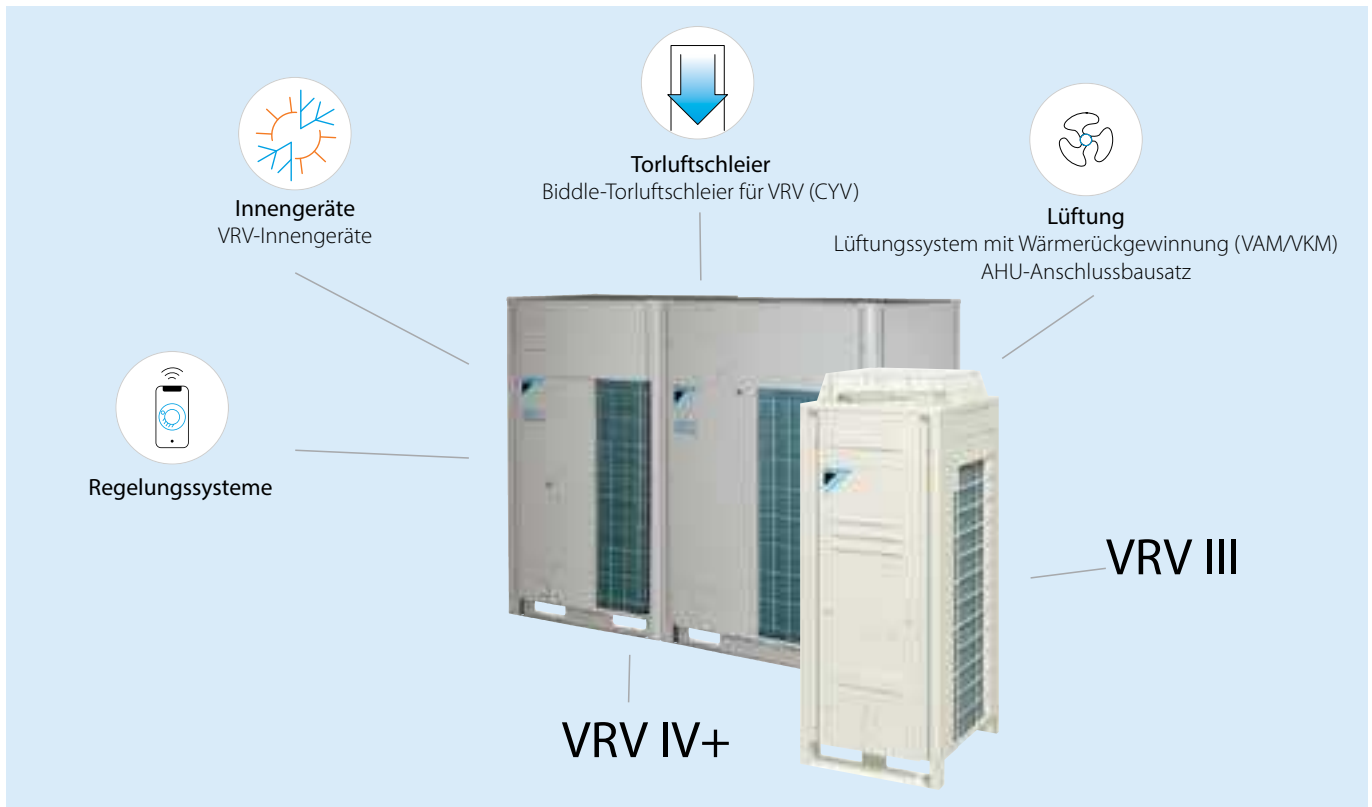

VRV IV⁺ Q-series

Wärmepumpe

Variable Kältemitteltemperatur (VRT)

Anpassen Ihrer VRV für beste saisonale Effizienz und optimalen Komfort



VRV-Konfigurator

Software zur vereinfachten Inbetriebnahme, Konfiguration und Anpassung

- 7-Segment-Anzeige
- Automatische Kältemittelfüllung
- Nachteinstellung
- Niedriger Schallpegel
- Invertverdichter
- Gasgekühlte Leiterplatte
- Wärmetauscher an 4 Seiten
- Bürstenloser DC-Reluktanzverdichter
- DC-Sinusinverter
- DC-Ventilatormotor
- e-Pass-Wärmetauscher
- Intelligente Bedarfsfunktion (i-Demand)
- Manuelle Bedarfsfunktion

VRV III-Q

Wärmepumpe und
Wärmerückgewinnung

- Automatische Kältemittelfüllung
- Nachteinstellung
- Niedriger Schallpegel
- Ausschließlich Inverter-Verdichter
- Bürstenloser DC-Reluktanzverdichter
- DC-Sinusinverter
- DC-Ventilatormotor
- e-Pass-Wärmetauscher
- Intelligente Bedarfsfunktion (i-Demand)
- Manuelle Bedarfsfunktion

Weitere Informationen zu diesen Merkmalen finden Sie in der Tabelle zu den VRV IV-Technologien.



Austausch-VRV+ Wärmepumpe

- Die Austausch VRV ist eine ökonomische, schnelle und komfortable Möglichkeit um ein R-22 System auf die aktuellste Technologie umzurüsten
- Ein Austausch zum jetzigen Zeitpunkt vermeidet unvorhersehbare, lang andauernde Nutzungsausfälle Ihrer Klimasysteme
- Dank der phasenweisen, schnellen Installation kommt es zu keinen Unterbrechungen in den täglichen Abläufen
- Genaue Temperaturregelung, Frischluftbereitstellung,
- Lüftungsgeräte und Biddle-Torluftschleier sind alle in ein einziges System integriert, sodass nur ein Ansprechpartner erforderlich ist
- Integriert VRV IV-Standards und -Technologien: Variable Kältemitteltemperatur (VRT) und ausschließlich Inverter-Verdichter
- Freie Kombination von Außengeräten zur Erfüllung der Anforderungen des Installationsraums und der Effizienz



RXYQQ8-12U



Außengerät		RXYQQ	8U	10U	12U	14U	16U	18U	20U	
Leistungsbereich		PS	8	10	12	14	16	18	20	
Kühlleistung		kW	22,4	28,0	33,5	40,0	45,0	50,4	52,0	
Heizleistung		kW	13,7	16,0	18,4	20,6	23,2	27,9	31,0	
	Max.	6 °C FK	25,0	31,5	37,5	45,0	50,0	56,5	63,0	
SEER			7,6	6,8	6,3	6,3		6,0	5,9	
SCOP			4,3	4,3	4,1		4,0	4,2	4,0	
Maximale Anzahl der anschließbaren Innengeräte			64							
Anschluss nach Innengeräteindex	Min.		100	125	150	175	200	225	250	
	Nom.									
	Max.		260	325	390	455	520	585	650	
Abmessungen	Gerät	Höhe x Breite x Tiefe	1.685x930x765			1.685x1.240x765				
	Gewicht	Gerät	198	198		275		308		
Schallleistungspegel	Kühlen	Nom.	78,0	79,0	83,4	80,9	85,6	83,8	88,0	
Schalldruckpegel	Kühlen	Nom.	57,0		61,0	60,0	63,0	62,0	65,0	
Betriebsbereich	Kühlen	Min. bis Max.	-5,0~43,0							
	Heizen	Min. bis Max.	-20,0~15,5							
Kältemittel	Typ / GWP		R-410A/2.087,5							
	Füllmenge	kg/CO ₂ -Äq.	5,9/12,3	6,0/12,5	6,3/13,2	10,3/21,5	10,4/21,7	11,7/24,4	11,8/24,6	
Rohrleitungsanschlüsse	Flüssigkeit	AD	952		127		159			
	Gas	AD	19,1	22,2	28,6					
	Gesamt- leitungslänge	System Ist	300							
Stromversorgung	Phase / Frequenz / Spannung	Hz / V	3N~/50/380-415							
Strom – 50 Hz	Max. Amperezahl für Sicherung (MSiA)	A	20	25	32		40		50	

Außengerätesystem + Modul		RXYQQ	22U	24U	26U	28U	30U	32U	34U	36U	38U	40U	42U	
System	Außengerätemodul 1		RXYQQ10U	RXYQQ8U	RXYQQ12U			RXYQQ16U			RXYQQ8U	RXYQQ10U		
	Außengerätemodul 2		RXYQQ12U	RXYQQ16U	RXYQQ14U	RXYQQ16U	RXYQQ18U	RXYQQ16U	RXYQQ18U	RXYQQ20U	RXYQQ10U	RXYQQ12U	RXYQQ16U	
	Außengerätemodul 3										RXYQQ20U	RXYQQ18U	RXYQQ16U	
Leistungsbereich		PS	22	24	26	28	30	32	34	36	38	40	42	
Kühlleistung	Prated,c	kW	61,5	67,4	73,5	78,5	83,9	90,0	95,4	97,0	102,4	111,9	118,0	
Heizleistung	Prated,h	kW	34,4	36,9	37,1	39,7	44,4	46,4	51,1	54,2	58,2	58,9	60,9	
	Max.	6 °C FK	69,0	75,0	82,5	87,5	94,0	100,0	106,5	113,0	119,5	125,5	131,5	
SEER			6,9	6,8	6,7	6,5	6,5	6,4	6,4	6,3	6,9	6,7	6,6	
SCOP			4,4	4,3	4,2	4,2	4,3	4,2	4,2	4,1	4,3	4,3	4,2	
Maximale Anzahl der anschließbaren Innengeräte			64											
Anschluss nach Innengeräteindex	Min.		275,0	300,0	325,0	350,0	375,0	400,0	425,0	450,0	475,0	500,0	525,0	
	Nom.													
	Max.		715,0	780,0	845,0	910,0	975,0	1.040,0	1.105,0	1.170,0	1.235,0	1.300,0	1.365,0	
Rohrleitungsanschlüsse	Flüssigkeit	AD	159			191								
	Gas	AD	28,6	34,9				41,3						
	Gesamt- leitungslänge	System Ist	300											
Stromversorgung	Phase / Frequenz / Spannung	Hz / V	3N~/50/380-415											
Strom – 50 Hz	Max. Amperezahl für Sicherung (MSiA)	A	63				80				100			

VRV IV+-Q Austausch- VRV Wärmepumpe



Modelle für Einzelmodul-Systeme

Modell für 3N~ 400V Spannungsversorgung		RXYQQ8U	RXYQQ10U	RXYQQ12U	RXYQQ14U	RXYQQ16U	RXYQQ18U	RXYQQ20U
Nominale Kühlleistung	kW	22,4	28,0	33,5	40,0	45,0	50,0	56,0
Nominale Heizleistung	kW	25,0	31,5	37,5	45,0	50,0	56,0	63,0

Standard Multi-Modul Kombinationen

Modell für 3N~ 400V Spannungsversorgung		RXYQQ22U.OU	RXYQQ24U.OU	RXYQQ26U.OU	RXYQQ28U.OU	RXYQQ30U.OU
Module und Abzweiger		RXYQQ10U RXYQQ12U BHFQ22P1007	RXYQQ8U RXYQQ16U BHFQ22P1007	RXYQQ12U RXYQQ14U BHFQ22P1007	RXYQQ12U RXYQQ16U BHFQ22P1007	RXYQQ12U RXYQQ18U BHFQ22P1007
Nominale Kühlleistung	kW	61,5	67,4	73,5	78,5	83,5
Nominale Heizleistung	kW	69,0	75,0	82,5	87,5	93,5

Modell für 3N~ 400V Spannungsversorgung		RXYQQ32U.OU	RXYQQ34U.OU	RXYQQ36U.OU	RXYQQ38U.OU	RXYQQ40U.OU	RXYQQ42U.OU
Module und Abzweiger		RXYQQ16U RXYQQ16U BHFQ22P1007	RXYQQ16U RXYQQ18U BHFQ22P1007	RXYQQ16U RXYQQ20U BHFQ22P1007	RXYQQ8U RXYQQ10U RXYQQ20U BHFQ22P1517	RXYQQ10U RXYQQ12U RXYQQ18U BHFQ22P1517	RXYQQ10U RXYQQ16U RXYQQ16U BHFQ22P1517
Nominale Kühlleistung	kW	90,0	95,0	101,0	106,4	111,5	118,0
Nominale Heizleistung	kW	100,0	106,0	113,0	119,5	125,0	131,5

Andere Kombinationen als die oben angeführten sind NICHT zulässig!

Optionales Zubehör

BHFQ22P1007	Multi-Modul Anschlusskit für 2-modulare Systeme (notwendig für 2-modulare Systeme)
BHFQ22P1517	Multi-Modul Anschlusskit für 3-modulare Systeme (notwendig für 3-modulare Systeme)
EKPCCAB3	VRV Konfigurator
BRP2A81	A-B-C Umschaltplatine für Heizen/Kühlen vom Außengerät
KRC19-26 *1	Mechanischer Kühl/Heiz-Wahlschalter (Achtung: BRP2A81 Option ist erforderlich)
DTA104A53/61/62 *2	Zusatzplatine für Außeneinheit (Schallreduktion, Lastabwurf, usw.)
*1) KJB111A	Installationsbox für mechanischen Kühl-/Heiz-Wahlschalter

*2) Beachten Sie Seite 119 für Details und Auswahl der genauen Modelle, abhängig vom Innengerät.



Austausch-VRV, Wärmerückgewinnung

Schneller und qualitativer Austausch
für R-22- und R-407C-Systeme

- Kostengünstiger und schneller Austausch, da nur das Außen- und das Innengerät ausgetauscht werden müssen, d. h. im Gebäude sind nahezu keine Arbeiten erforderlich
- Es können Effizienzsteigerungen von mehr als 40 % realisiert werden, dank der Weiterentwicklungen in der Wärmepumpentechnologie und dank des effizienteren Kältemittels R-410A
- Weniger aufwendige und weniger zeitraubende Installation im Vergleich zum Einbau eines neuen Systems, da die Kältemittelleitungen beibehalten werden können
- Durch einzigartige automatische Kältemittelbefüllung entfällt das Berechnen von Kältemittelmengen und ein sicherer Austausch eines Systems eines Drittherstellers ist möglich
- Automatische Reinigung der Kältemittelleitungen gewährleistet ein sauberes Leitungsnetzwerk, auch wenn ein Verdichter ausgefallen ist
- Möglichkeit zur Ergänzung von Innengeräten und Erhöhung der Leistung ohne Veränderung der Kältemittelleitungen
- Möglichkeit zur Aufteilung in verschiedene Stufen des Austauschs dank des modularen Aufbaus des VRV-Systems



Konform mit
LOT 21 - Tier 2

Technische Daten mit echten Geräten getestet

Außengerätesystem		RQCEQ	280P3	360P3	460P3	500P3	540P3	636P3	712P3	744P3	816P3	848P3
System	Außengerätemodul 1		RQEQ140P3	RQEQ180P3	RQEQ140P3	RQEQ180P3	RQEQ212P3	RQEQ140P3	RQEQ180P3	RQEQ212P3		
	Außengerätemodul 2		RQEQ140P3	RQEQ180P3	RQEQ140P3	RQEQ180P3	RQEQ212P3	RQEQ180P3	RQEQ212P3			
	Außengerätemodul 3		-		RQEQ180P3		RQEQ212P3	RQEQ180P3		RQEQ212P3		
	Außengerätemodul 4				-					RQEQ212P3		
Leistungsbereich		PS	10	13	16	18	20	22	24	26	28	30
Kühlleistung		kW	28,0	36,0	46,0	50,0	54,0	60,0	70,0	72,0	78,0	80,0
Heizleistung		kW	32,0	40,0	52,0	56,0	60,0	67,2	78,4	80,8	87,2	89,6
SEER												
SCOP												
Maximale Anzahl der anschließbaren Innengeräte			21	28	34	39	43	47	52	56	60	64
Anschluss nach Innengeräteindex	Min.		140	180	230	250	270	318	356	372	408	424
	Nom.		280	360	500	540	636	712	744	816	848	
	Max.		364	468	598	650	702	827	926	967,0	1.061	1.102
Rohrleitungsanschlüsse	Flüssigkeit AD	mm	9,52	12,7		15,9			19,1			
	Gas AD	mm	22,2	25,4	28,6			34,9				
	Gesamt- leitungslänge	m				300						
Stromversorgung	Phase / Frequenz / Spannung	Hz / V	3~/50/400									
Strom – 50 Hz	Max. Amperezahl für Sicherung (MSiA)	A	30	40	50	60	70	80	90			
Außengerätemodul		RQEQ-P3	140P3			180P3			212P3			
Abmessungen	Gerät	Höhe x Breite x Tiefe				1.680x635x765						
	Gerät					175			179			
Gewicht	Gerät					175			179			
	Ventilator	Luftvolumenstrom Kühlen Nom.	5.700			6.600						
Schalleistungspegel	Typ					Flügelventilator						
	Kühlen	Nom.	79			83			87			
Schalldruckpegel	Kühlen	Nom.				-						
	Betriebsbereich	Kühlen	Min. bis Max.		-5~43							
Kältemittel	Heizen	Min. bis Max.	-20~15,5									
	Typ / GWP					R-410A/2.087,5						
Stromversorgung	Füllmenge	kg/tCO ₂ -Äq.	10,3/21,5			10,6/22,1			11,2/23,4			
	Phase / Frequenz / Spannung	Hz / V				3~/50/380-415						
Strom – 50 Hz	Max. Amperezahl für Sicherung (MSiA)	A	15			20			22,5			

VRV III-Q Austausch-VRV Wärmerückgewinnung



Multi-Modul Kombinationen

Modell für 3N~400V Spannungsversorgung		RQCEQ280P.OU	RQCEQ360P.OU	RQCEQ460P.OU	RQCEQ500P.OU	RQCEQ540P.OU
Kapazitätsindex	HP	10	13	16	18	20
Module und Abzweiger		RREQ140P RREQ140P BHFP26P36C	RREQ180P RREQ180P BHFP26P36C	RREQ140P RREQ140P RREQ180P BHFP26P63C	RREQ140P RREQ180P RREQ180P BHFP26P63C	RREQ180P RREQ180P RREQ180P BHFP26P63C
Nominale Kühlleistung	kW	28,0	36,0	46,0	50,0	54,0
Nominale Heizleistung	kW	32,0	40,0	52,0	56,0	60,0

Modell für 3N~400V Spannungsversorgung		RQCEQ636P.OU	RQCEQ712P.OU	RQCEQ744P.OU	RQCEQ816P.OU	RQCEQ848P.OU
Kapazitätsindex	HP	22	24	26	28	30
Module und Abzweiger		RREQ212P RREQ212P RREQ212P BHFP26P63C	RREQ140P RREQ180P RREQ180P RREQ212P BHFP26P84C	RREQ140P RREQ180P RREQ212P RREQ212P BHFP26P84C	RREQ180P RREQ212P RREQ212P RREQ212P BHFP26P84C	RREQ212P RREQ212P RREQ212P RREQ212P BHFP26P84C
Nominale Kühlleistung	kW	63,6	71,2	74,4	81,6	84,8
Nominale Heizleistung	kW	67,2	78,4	80,8	87,2	89,6

Optionales Zubehör

BHFP26P36C	Multi-Modul Anschlusskit für 2-modulare Systeme (notwendig für 2-modulare Systeme)
BHFP26P63C	Multi-Modul Anschlusskit für 3-modulare Systeme (notwendig für 3-modulare Systeme)
BHFP26P84C	Multi-Modul Anschlusskit für 4-modulare Systeme (notwendig für 4-modulare Systeme)
BHGP26A1	Optionale digitale Druckanzeige (nur ein Kit pro System notwendig)
DTA104A53/61/62 *1	Zusatzplatine für Außeneinheit (Schallreduktion, Lastabwurf, usw.)

*1) Beachten Sie Seite 119 für Details und Auswahl der genauen Modelle, abhängig vom Innengerät.

Wassergekühlte VRV IV

Ideal für hohe Gebäude, die Wasser als Wärmequelle verwenden

- Umweltbewusste Lösung: verbesserte CO₂-Bilanz durch Nutzung von Erdwärme als erneuerbare Energie; zudem einfacheres Einhalten der EN 378 aufgrund meist geringerer Kältemittelfüllmengen
- Deckt alle thermischen Anforderungen eines Gebäudes über einen einzigen Kontaktpunkt ab: exakte Temperaturregelung, Lüftung, Lüftungsgeräte, Biddle-Torluftscheier und Warmwasser
- Gibt keine Abwärme an den Raum ab, dadurch keine Lüftung und kein Kühlen im Technikraum erforderlich und somit maximale Flexibilität bei der Installation
- Umfassende Palette an Innengeräten: Möglichkeit ein VRV-Gerät an elegante Innengeräte (wie Daikin Emura, Nexura ...) anzuschließen.
- Integriert VRV IV-Standards und -Technologien: VRV (Variable Kältemitteltemperatur), VRV-Konfigurator, 7-Segment-Anzeige, alle Verdichter invertergeregelt
- Anpassen Ihres VRV-Systems mithilfe der Funktion für eine wetterabhängige variable Kältemitteltemperatur individuell auf die bestmögliche saisonale Effizienz und den höchsten Komfort: Höhere saisonale Effizienz, keine kalte Zugluft mehr: durch Ausblasung warmer Luft
- Problemlose Installation und Instandhaltung: Kältemittelleitungen können wahlweise oben oder vorn angeschlossen werden; schwenkbarer Schaltkasten ermöglicht einfachen Zugang zu Bauteilen
- Kompakte und leichte Geräte können übereinander installiert werden, um Platz zu sparen: Geräte mit 42 PS benötigen weniger als 0,5 m² Stellfläche

- 2-stufige Wärmerückgewinnung: erste Stufe zwischen Innengeräten, zweite Stufe zwischen Außengeräten dank der Speicherung der Energie im Wasserkreislauf
- Vereinheitlichte Modelle für Versionen „Wärmerückgewinnung“ und „Wärmepumpe“ und für Erdwärme- und Normalbetrieb
- Variable Wasserdurchflussoption erhöht Flexibilität und Regelung
- 2 analoge Eingangssignale für externe Regelung von EIN/AUS, Betriebsart, Signal „Störung“ ...
- Enthält alle Standard-VRV-Merkmale

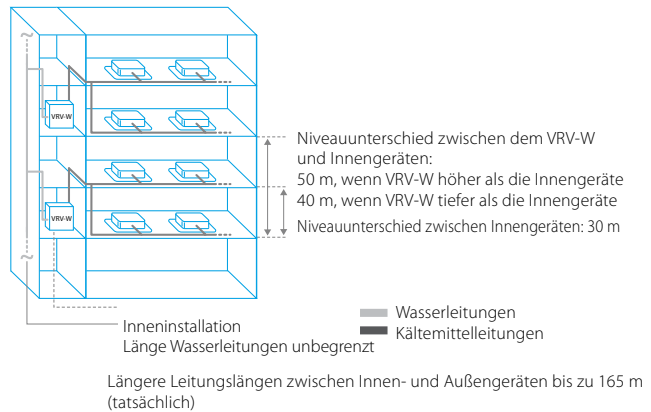

Konform mit LOT 21 - Tier 2

Bereits vollständig konform mit LOT 21, Tier 2

Außengerät		RWEYQ	8T9	10T9	12T9	14T9
Leistungsbereich		PS	8	10	12	14
Kühlleistung		kW	22,4	28,0	33,5	40,0
Heizleistung		kW	25,0	31,5	37,5	45,0
	Max.	6 °C FK	25,0	31,5	37,5	45,0
SEER			8,4	7,9	9,2	8,5
SCOP			13,3	11,8	11,1	10,1
Maximale Anzahl der anschließbaren Innengeräte			64 (1)			
Anschluss nach Innengeräteindex	Min.		100	125	150	175
	Nom.		200	250	300	350
	Max.		300	375	450	525
Abmessungen	Gerät	Höhe x Breite x Tiefe	mm			
	Gerät		980x767x560			
Gewicht	Gerät		195		197	
Schallleistungspegel	Kühlen	Nom.	dBa			
			65	71	72	74
Schalldruckpegel	Kühlen	Nom.	dBa			
			48	50	56	58
Betriebsbereich	Wassereintritts-temperatur	Kühlen	°C TK			
		Min. bis Max.	10~45			
	Temperatur um Gehäuse	Heizen	°C FK			
		Min. bis Max.	10~45			
	Max.	°C TK				
			40			
	Luftfeuchtigkeit um Gehäuse	Kühlen - Heizen	%			
			80~80			
Kältemittel	Typ / GWP		R-410A/2.087,5			
	Füllmenge	kg/tCO ₂ -Äq.	7,9/16,5		9,6/20,0	
Rohrleitungsanschlüsse	Flüssigkeit	AD	mm			12,7
			9,52			
	Gas	AD	19,1 (2)		28,6 (2)	
			22,2 (2)		28,6 (2)	
	HD/ND-Gas	AD	15,9 (3) / 19,1 (4)		22,2 (3) / 28,6 (4)	
Kondensatableitung	Größe		AD 14 mm / ID 10 mm			
	Wasser	Einlass / Auslass	ISO 228-G1 1/4 B/ISO 228-G1 1/4 B			
	Gesamtleitungslänge	System Ist	m			
			500			
Stromversorgung	Phase / Frequenz / Spannung		Hz / V			
			3N~/50/380-415			
Strom - 50 Hz	Max. Amperezahl für Sicherung (MSiA)	A	20		25	

WÄRMERÜCKGEWINNUNG STUFE 1 ZWISCHEN INNENGERÄTEN

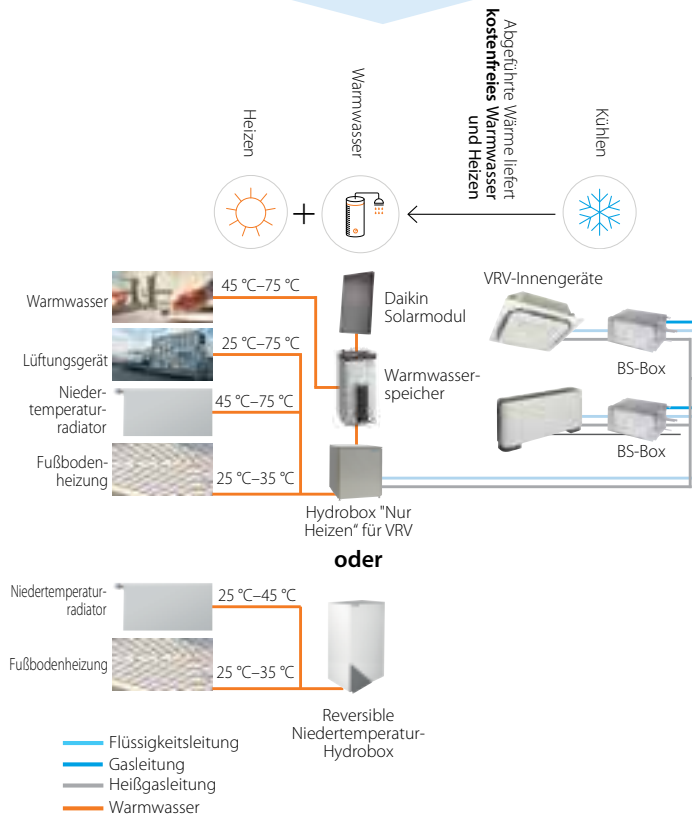

WÄRMERÜCKGEWINNUNG STUFE 2 ZWISCHEN AUSSENGERÄTEN

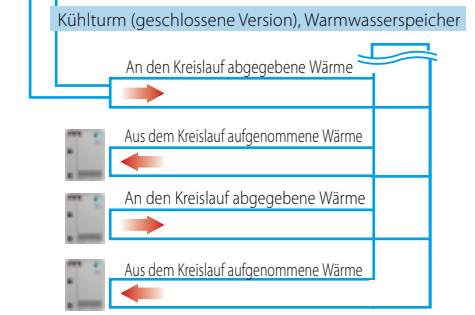

* Die oben vorgestellten Systeme dienen lediglich der Erläuterung.

Außensystem		RWEYQ	16T9	18T9	20T9	22T9	24T9	26T9	28T9	
System	Außengerätmodul 1		RWEYQ8T		RWEYQ10T		RWEYQ12T		RWEYQ14T	
	Außengerätmodul 2		RWEYQ8T	RWEYQ10T		RWEYQ12T		RWEYQ14T		
Leistungsbereich	PS		16	18	20	22	24	26	28	
Kühlleistung		kW	44,8	50,4	56,0	61,5	67,0	73,5	80,0	
Heizleistung		kW	50,0	56,5	62,5	69,0	75,0	82,5	90,0	
	Max. 6°C FK	kW	50,0	56,5	62,5	69,0	75,0	82,5	90,0	
SEER				7,9	7,7	8,0	8,8	8,3	7,9	
SCOP			11,7	12,5	11,9	11,4	11,1	10,4	9,9	
Maximale Anzahl der anschließbaren Innengeräte			64 (1)							
Anschluss nach Innengeräteindex	Min.		200	225	250	275	300	325	350	
	Nom.		400	450	500	550	600	650	700	
	Max.		600	675	750	825	900	975	1.050	
Rohrleitungsanschlüsse	Flüssigkeit AD	mm	12,7		15,9		19,1			
	Gas AD	mm	28,6 (2)							
	HD/ND-Gas AD	mm	22,2 (3) / 28,6 (4)		28,6 (3) / 28,6 (4)		28,6 (3) / 34,9 (4)			
	Gesamt-System Ist	m	500							
Stromversorgung	Phase / Frequenz / Spannung	Hz / V	3N~/50/380-415							
Strom - 50 Hz	Max. Amperezahl für Sicherung (MSiA)	A	32		35		40		50	
Außensystem		RWEYQ	30T9	32T9	34T9	36T9	38T9	40T9	42T9	
System	Außengerätmodul 1		RWEYQ10T				RWEYQ12T		RWEYQ14T	
	Außengerätmodul 2		RWEYQ10T		RWEYQ12T		RWEYQ14T			
	Außengerätmodul 3		RWEYQ10T	RWEYQ12T		RWEYQ14T				
Leistungsbereich	PS		30	32	34	36	38	40	42	
Kühlleistung	Prated,c	kW	84,0	89,5	95,0	100,5	107,0	113,5	120,0	
Heizleistung	Prated,h	kW	94,5	100,5	106,5	112,5	120,0	127,5	135,0	
	Max. 6°C FK	kW	94,5	100,5	106,5	112,5	120,0	127,5	135,0	
SEER			7,9	8,2	8,8	9,0	8,7		8,5	
SCOP			11,9	11,6	11,4	11,2	10,7	10,3	10,0	
Maximale Anzahl der anschließbaren Innengeräte			64 (1)							
Anschluss nach Innengeräteindex	Min.		375,0	400,0	425,0	450,0	475,0	500,0	525,0	
	Nom.		750	800	850	900	950	1.000	1.050	
	Max.		1.125,0	1.200,0	1.275,0	1.350,0	1.425,0	1.500,0	1.575,0	
Rohrleitungsanschlüsse	Flüssigkeit AD	mm	19,1							
	Gas AD	mm	34,9 (2)				41,3 (2)			
	HD/ND-Gas AD	mm	28,6 (3) / 34,9 (4)		28,6 (3) / 41,3 (4)		41,3 (4) / 34,9 (3)			
	Gesamt-System Ist	m	500							
Stromversorgung	Phase / Frequenz / Spannung	Hz / V	3N~/50/380-415							
Strom - 50 Hz	Max. Amperezahl für Sicherung (MSiA)	A	50		63		80			

(1) Tatsächliche Anzahl der anschließbaren Innengeräte hängt vom Innengerätetyp (VRV-Innengerät, Hydrobox, RA-Innengerät usw.) und den Verbindungsanschlussbeschränkungen für das System (50 % $CR \le 130\%$) ab. (2) Im Falle eines Wärmepumpensystems: Gasleitung wird nicht verwendet. (3) Im Falle eines Wärmerückgewinnungssystems. (4) Im Falle eines Wärmepumpensystems.

ZUBEHÖR FÜR RWEYQ-T9 AUSSENGERÄTE

Für Standard- und Geothermie-Anwendungen

Modell für 3N~ 400V Spannungsversorgung		RWEYQ8T9	RWEYQ10T9	RWEYQ12T9	RWEYQ14T9
Nominale Kühlleistung	kW	22,4	26,7	33,5	40,0
Nominale Heizleistung	kW	25,0	31,5	37,5	45,0

Modell für 3N~ 400V Spannungsversorgung		RWEYQ16T9.OU	RWEYQ18T9.OU	RWEYQ20T9.OU	RWEYQ22T9.OU	RWEYQ24T9.OU	RWEYQ26T9.OU	RWEYQ28T9.OU
Module und Abzweiger		RWEYQ8T9 RWEYQ8T9 Multi-kit *	RWEYQ8T9 RWEYQ10T9 Multi-kit *	RWEYQ8T9 RWEYQ12T9 Multi-kit *	RWEYQ10T9 RWEYQ12T9 Multi-kit *	RWEYQ8T9 RWEYQ8T9 RWEYQ8T9 Multi-kit *	RWEYQ12T9 RWEYQ14T9 Multi-kit *	RWEYQ14T9 RWEYQ14T9 Multi-kit *
Nominale Kühlleistung	kW	44,8	50,4	55,9	61,5	67	73,5	80
Nominale Heizleistung	kW	50,0	56,5	62,5	69	75,0	82,5	90

Modell für 3N~ 400V Spannungsversorgung		RWEYQ30T9.OU	RWEYQ32T9.OU	RWEYQ34T9.OU	RWEYQ36T9.OU	RWEYQ38T9.OU	RWEYQ40T9.OU	RWEYQ42T9.OU
Module und Abzweiger		RWEYQ8T9 RWEYQ10T9 RWEYQ12T9 Multi-kit*	RWEYQ8T9 RWEYQ12T9 RWEYQ12T9 Multi-kit*	RWEYQ8T9 RWEYQ12T9 RWEYQ14T9 Multi-kit*	RWEYQ12T9 RWEYQ12T9 RWEYQ12T9 Multi-kit*	RWEYQ12T9 RWEYQ12T9 RWEYQ14T9 Multi-kit*	RWEYQ12T9 RWEYQ14T9 RWEYQ14T9 Multi-kit*	RWEYQ14T9 RWEYQ14T9 RWEYQ14T9 Multi-kit*
Nominale Kühlleistung	kW	83,9	89,4	95,9	100,5	107	113,5	120
Nominale Heizleistung	kW	94	100	107,5	112,5	120	127,5	135

Hinweis: Für aktuelle Daten konsultieren Sie bitte das Datenbuch.

Multi-Abzweiger (*)

	2-Modul Systeme	3-Modul Systeme
Multi-Abzweiger für Wärmepumpen-Anwendung	BHFQ22P1007	BHFQ22P1517
Multi-Abzweiger für Wärmerückgewinnungs-Anwendung	BHFQ23P907A	BHFQ23P1357

Optionales Zubehör

Regelung	
-	Wasserfilter als Standardzubehör enthalten
EKPCCAB3	VRV Konfigurator
KRC19-26 *1	Mechanischer Kühl-/Heiz-Wahlschalter
DTA104A53/61/62 *2	Zusatzplatine für Außeneinheit (Schallreduktion, Lastabwurf, usw.)
*1) KJB111A	Installationsbox für mechanischen Kühl-/Heiz-Wahlschalter

*2) Beachten Sie Seite 119 für Details und Auswahl der genauen Type, abhängig vom Innengerät.

ERQ Inverter Verflüssigungssätze

ERQ – für kleinere Leistungen (Klasse 100 bis 250)

Eine elementare Frischluftlösung für Monosplit-Anwendungen

- Invertergeregelte Geräte
- Wärmepumpe
- R-410A
- Breites Angebot an Bausätzen für das Expansionsventil verfügbar
- Perfekt für Daikin Lüftungsgerät Modular
- Anbindung an CYQ Torluftschleier

Das Daikin „Frischluftpaket“ stellt eine komplette Plug-&-Play-Lösung einschließlich Lüftungsgerät, ERQ- oder VRV-Verflüssigergerät und Regler für alle Geräte (EKEQ, EKEX, DDC-Regler) dar, werkseitig montiert und konfiguriert. Die einfachste Lösung mit nur einem Kontaktpunkt.



Lüftung				ERQ	100AV1	125AV1	140AV1
Leistungsbereich				PS	4	5	6
Kühlleistung	Nom.			kW	11,2	14,0	15,5
Heizleistung	Nom.			kW	12,5	16,0	18,0
Leistungsaufnahme	Kühlen	Nom.		kW	2,81	3,51	4,53
	Heizen	Nom.		kW	2,74	3,86	4,57
EER					3,99		3,42
COP					4,56	4,15	3,94
Abmessungen	Gerät	Höhe x Breite x Tiefe		mm	1.345x900x320		
Gewicht	Gerät			kg	120		
Gehäuse	Material				Verzinktes Stahlblech mit Lackierung		
Ventilator –	Kühlen	Nom.		m ³ /h	6.360		
Luftvolumenstrom	Heizen	Nom.		m ³ /h	6.120	6.300	
Schallleistungspegel	Kühlen	Nom.		dB(A)	66	67	69
Schalldruckpegel	Kühlen	Nom.		dB(A)	50	51	53
	Heizen	Nom.		dB(A)	52	53	55
Betriebsbereich	Kühlen	Min. – Max.		°C TK	-5/46		
	Heizen	Min. – Max.		°C FK	-20/15,5		
	Temperatur am Wärmetauscher	Heizen / Min. / Kühlen / Max.		°C TK	10/35		
Kältemittel	Typ				R-410A		
	Füllmenge			kg	4,0		
				tCO ₂ -Äq.	8,4		
	GWP				2.087,5		
Regelung					Expansionsventil (elektronisch)		
Rohrleitungsanschlüsse	Flüssigkeit	AD		mm	9,52		
	Gas	AD		mm	15,9	19,1	
	Kondensatableitung	AD		mm	26x3		
Stromversorgung	Phase / Frequenz / Spannung			Hz / V	1N~/50/220-240		
Strom	Max. Amperezahl für Sicherung (MSiA)			A	32,0		
Lüftung				ERQ	125AW1	200AW1	250AW1
Leistungsbereich				PS	5	8	10
Kühlleistung	Nom.			kW	14,0	22,4	28,0
Heizleistung	Nom.			kW	16,0	25,0	31,5
Leistungsaufnahme	Kühlen	Nom.		kW	3,52	5,22	7,42
	Heizen	Nom.		kW	4,00	5,56	7,70
EER					3,98	4,29	3,77
COP					4,00	4,50	4,09
Abmessungen	Gerät	Höhe x Breite x Tiefe		mm	1.680x635x765	1.680x930x765	
Gewicht	Gerät			kg	159	187	240
Gehäuse	Material				Verzinktes Stahlblech mit Lackierung		
Ventilator –	Kühlen	Nom.		m ³ /h	5.700	10.260	11.100
Luftvolumenstrom	Heizen	Nom.		m ³ /h	5.700	10.260	11.100
Schallleistungspegel	Nom.			dB(A)	72	78	
Schalldruckpegel	Nom.			dB(A)	54	57	58
Betriebsbereich	Kühlen	Min. – Max.		°C TK	-5/43		
	Heizen	Min. – Max.		°C FK	-20/15		
	Temperatur am Wärmetauscher	Heizen / Min. / Kühlen / Max.		°C TK	10/35		
Kältemittel	Typ				R-410A		
	Füllmenge			kg	6,2	7,7	8,4
				tCO ₂ -Äq.	12,9	16,1	17,5
	GWP				2.087,5		
Regelung					Elektronisches Expansionsventil		
Rohrleitungsanschlüsse	Flüssigkeit	AD		mm	9,52		
	Gas	AD		mm	15,9	19,1	22,2
Stromversorgung	Phase / Frequenz / Spannung			Hz / V	3N~/50/400		
Strom	Max. Amperezahl für Sicherung (MSiA)			A	16	25	

ZUBEHÖR FÜR ERQ-A AUSSENGERÄTE

Modell für 1~ 230V Spannungsversorgung		ERQ100AV1	ERQ125AV1	ERQ140AV1
Kapazitätsindex		100	125	140
Nominale Kühlleistung	kW	11,2	14,0	15,5
Nominale Heizleistung	kW	12,5	16,0	18,0

Modell für 3N~ 400V Spannungsversorgung		ERQ125AW1	ERQ200AW1	ERQ250AW1
Kapazitätsindex		125	200	250
Nominale Kühlleistung	kW	14,0	22,4	28,0
Nominale Heizleistung	kW	16,0	25,0	31,5

Hinweise:

- Bei Anschluss an CYQ Torluftschleier wählen Sie eine ERQ Einheit mit gleichem oder höherem Kapazitätsindex als der Torluftschleier.
- Nennleistungen sind für eine Verdampfungstemperatur von = 6°C (Kühlen)/ Kondensationstemperatur = 46°C (Heizen), Überhitzung =3K, Registeransaugtemperatur =27°C CTK / 19°C CFK (Kühlen) / = 20°C CTK (Heizen)

Produktpalette	Außengerät	Kommunikationsbox	Bausätze für Expansionsventil EKEXVA***												
		EKEACBVE	50	63	80	100	125	140	200	250	300	350	400	450	500
ERQ	ERQ100A7V1B	P	-	P	P	P	P	-	-	-	-	-	-	-	-
	ERQ125A7V1B	P	-	P	P	P	P	-	-	-	-	-	-	-	-
	ERQ140A7V1B	P	-	-	P	P	P	-	-	-	-	-	-	-	-
	ERQ125A7W1B	P	-	P	P	P	P	-	-	-	-	-	-	-	-
	ERQ200A7W1B	P	-	-	-	P	P	P	P	-	-	-	-	-	-
	ERQ250A7W1B	P	-	-	-	-	P	P	P	P	-	-	-	-	-

P: Monosplit-System – ein oder mehrere Außengeräte, angeschlossen an den (mit Abzweigen versehenen) Wärmetauscher eines Lüftungsgeräts.

M: Gemischte oder Multisplit-Systeme – Kombination aus (ggf. mehreren) Lüftungsgerät(en) mit (gemischtes System) oder ohne (Multisplit-System) VRV-DX-Innengerät(e). Nur Z- oder Z'-Regelung möglich (keine Wärmetauscher mit Abzweigen).

Optionales Zubehör

BRC1H52W/S/K	Madoka Premium Kabelfernbedienung in Weiß/Silber/Schwarz
KRP4A51	Adapter für ext. Regelung/Überwachung
KRCS01-1	Fernthermperaturfühler
KRC19-26	Mechanischer Kühl-/Heiz-Wahlschalter
KJB111A	Installationsbox für mechanischen Kühl/Heiz-Wahlschalter

NEU

ERA Verflüssigungssätze

- Neue Produktreihe mit dem Kältemittel R-32 mit niedrigem GWP und bis zu 12 PS
- Sofortiges Kühlen bzw. Heizen unter allen Umgebungs- oder Raumbedingungen
- Besseres Lastmanagement für mittelgroße Räume durch VRV-Technologie
- Durchgehendes Heizen: Vermeiden von kalter Zugluft im Abtauzyklus
- Vorteile aus hoher Effizienz und schneller Reaktionszeit der ERA-Geräte bei wechselnden Lasten
- Energieeinsparung durch Inverter-Technologie
- Große Auswahl an Expansionsventil-Bausätzen mit Leistungen von 6,3 bis 30 kW verfügbar



			ERA100AV	ERA125AV	ERA140AV	ERA100AY	ERA125AY	ERA140AY	ERA200AYF	ERA250AYF	ERA300AYF	
Leistungsbereich	PS		4	5	6	4	5	6	8	10	12	
Kühlleistung	Prated,c	kW	12,1	14,0	15,5	12,1	14,0	15,5	22,4	28,0	33,5	
Heizleistung	Prated,h	kW	12,1	14,0	15,5	12,1	14,0	15,5	22,4	28,0	33,5	
	Max.	kW	14,2	16,0	18,0	14,2	16,0	18,0	25,0	31,5	37,5	
Abmessungen	H x B x T	mm	869x1.100x460						1.430x940x320		1.615x940x460	
Gewicht		kg	102						144		180	
Schalleistungspegel	Kühlen	dB(A)	67,0	68,1	69,0	67,0	68,1	69,0	73,2	74,0	76,1	
	Heizen	dB(A)	69,0	70,0	71,0	69,0	70,0	71,0	73,5	74,0	76,0	
Schalldruckpegel	Kühlen	dB(A)	49,0	51,0		49,0	51,0		58,1	57,0	60,0	
	Heizen	dB(A)										
Betriebsbereich	Kühlen	Min. °C	-5 ~ 46						-5 ~ 52			
	Heizen	Max. °C	-20 ~ 16						-20 ~ 15,5			
Kältemittel	Typ / GWP		R-32 / 675,0						R-32 / 675,0			
	Füllmenge	tCO ₂ -Äq./kg	3,40/2,30						5,2/3,51		7/4,73	7,1/4,79
Rohrleitungsanschlüsse	Flüssigkeit AD	mm	9,52						9,5		12,7	
	Gas AD	mm	15,9						19,1		22,2	
	Max. Leitungslänge	m	50						50		50	
Spannungsversorgung	Phase/Freq./ Spannung	Hz / V	1~/50/220-240			3N~/50/380-415			3N~/50/380-415			
Strom	- 50 Hz	Max. Sicherungsaufnahme (MSiA)	32			16			25		32	

Modell für 1~ 230V Spannungsversorgung	ERA100AV	ERA125AV	ERA140AV
Kapazitätsindex	100	125	140
Nominale Kühlleistung	kW	12,1	14,0
Nominale Heizleistung	kW	12,1	16,0

Modell für 3N~ 400V Spannungsversorgung	ERA100AY	ERA125AY	ERA140AY	ERA200AYF	ERA250AYF	ERA300AYF
Kapazitätsindex	100	125	140	200	250	300
Nominale Kühlleistung	kW	12,1	14,0	15,5	22,4	28,0
Nominale Heizleistung	kW	12,1	14	15,5	22,4	28

Kombinationstabelle

Baureihe	Außengerät	Reglerbox EKEACBVE	Bausatz für Expansionsventil EKEVA												
			50	63	80	100	125	140	200	250	300	350	400	450	500
ERA	ERA100A7V1B	P	-	P(a)	P(b)	P(b)	-	-	-	-	-	-	-	-	-
	ERA125A7V1B	P	-	-	-	P(b)	P(b)	-	-	-	-	-	-	-	-
	ERA140A7V1B	P	-	-	-	P(a)	P(b)	P(b)	-	-	-	-	-	-	-
	ERA100A7Y1B	P	-	P(a)	P(b)	P(b)	-	-	-	-	-	-	-	-	-
	ERA125A7Y1B	P	-	-	-	P(b)	P(b)	-	-	-	-	-	-	-	-
	ERA140A7Y1B	P	-	-	-	P(a)	P(b)	P(b)	-	-	-	-	-	-	-
	ERA200AMYFB	P	-	-	-	-	-	P(b)	P(b)	-	-	-	-	-	-
	ERA250AMYFB	P	-	-	-	-	-	-	P(b)	P(b)	P(b)	-	-	-	-
ERA250AMYFB	P	-	-	-	-	-	-	-	P(a)	P(b)	P(b)	-	-	-	

Optionales Zubehör

BRC1H52W/S/K	Madoka Premium Kabelfernbedienung in Weiß/Silber/Schwarz
KRP4A51	Adapter für ext. Regelung/Überwachung
KRC19-26	Mechanischer Kühl-/Heiz-Wahlschalter
KJB111A	Installationsbox für mechanischen Kühl-/Heiz-Wahlschalter

VRV AHU Anschlusskit

NEU Bausätze für Expansionsventile

- 3 neue Leistungsklassen (300, 350, 400) bieten ein komplettes Sortiment der Bausätzen für Expansionsventile von 5 bis 69,3 kW
- Verbesserte Flexibilität dank des Kombinationsverhältnisses von 65 % bis 110 %
- Vereinheitlichtes Sortiment, das an Systeme sowohl mit R-32- als auch mit R-410A angeschlossen werden kann
- Einsetzbar unter extremsten Außenbedingungen, bis zu -20 °C
- Vollständig konform mit DIN EN 60335-2-40, dank der Shirudo-Technologie

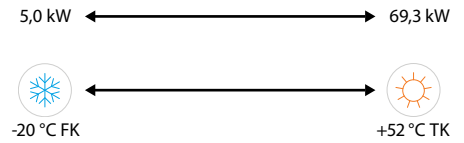

NEU Kommunikationsbox

- Komplettes Angebot mit 5 Regelungsmöglichkeiten
 - Integrierter Regler von Daikin oder eines Drittanbieters
 - Regelung der Rückluft- oder Frischluftzufuhrtemperatur
- Alle Regelungsmethoden in einer Box vereint
- Flügeltür für einfachen Wartungszugang



Expansionsventilgruppe (EKEXVA*)

- Regelt den Kältemittelfluss im DX-Wärmetauscher des AHU
- Bei einem Daikin AHU vollständig verlötet und verdrahtet

Kommunikationsbox (EKEACB)

- Regelt die Expansionsventilgruppe und die Außengeräteleistung
- Bei einem Daikin Lüftungsgerät montiert und verdrahtet

EKEA – Bausatz für Expansionsventil

			NEU NEU NEU													
Lüftung	EKEXVA		50	63	80	100	125	140	200	250	300	350	400	450	500	
Abmessungen	Gerät	mm	404x217x80,5													
Gewicht	Gerät	kg	2,9													
Betriebsbereich	Temperatur am Heizen	Min. °C TK	10,0													
	Wärmetauscher Kühlen	Max. °C TK	35,0													
Umgebungsbedingungen für Installation	Min.	°C TK	-20,0													
	Max.	°C TK	52,0													
Schalldruckpegel Kühlen	Nom.	dB(A)	36,5	37,5	38,6	39,5	40,5	41,1	42,5	43,5	44,3	45,1	45,6	46,1	46,5	
	Nom.	dB(A)	24,8	25,8	26,8	27,8	28,8	29,4	30,8	31,8	32,5	33,3	33,8	34,3	34,8	
Kältemittel	Typ / GWP		R-32 / 675						R-410A / 2.087,5							
Rohrleitungsanschlüsse	Flüssigkeit Typ	mm	Lötverbindung (nur angeschlossene Flüssigkeitsleitung)													
	AD	mm	6,35					9,52					12,7			

EKEACB – Reglerbox

			NEU		
			EKEACB		
Ausführung			Monosplit Multisplit Gemischt		
Abmessungen	Gerät	mm	300x400x150		
Gewicht	Gerät	kg	5,1		
Umgebungsbedingungen für Installation	Min.	°C TK	-20		
	Max.	°C TK	52		
Spannungsversorgung	Phase		1~		
	Frequenz	Hz	50/60		
	Spannung	V	220-240/220		

Optionales Zubehör

Regelung	
BRC1H52W/S/K	Madoka Premium Kabelfernbedienung in Weiß/Silber/Schwarz
KRCS01-1	Ferntemperaturfühler

Weiteres Steuerungszubehör und Adapterplatten finden Sie in der Übersicht Zubehör auf den Seiten 118-119.

Integration von Lüftungsgeräten

Auch für die Integration von Drittanbieter-AHUs bietet Daikin fachkundige Unterstützung bei der Planung und Installation.

Auswahl des Bausatzes für Expansionsventil – Frischluftanwendung

- Definieren der erforderlichen Heiz-/Kühlleistung für Ihr Projekt
- Definieren der Leistung des Wärmetauschers eines Drittanbieter-AHUs
- Auswählen des richtigen Bausatzes für das Expansionsventil anhand der Xpress-Auswahlsoftware oder der unten stehenden Tabelle
- Berücksichtigen des zulässigen Wärmetauscher-Volumens bei der Auslegung des Lüftungsgeräts eines Drittanbieters
- Auswahlsoftware Xpress wählt das richtige Außengerät für die vorgesehenen Umgebungstemperaturen



Klasse EKEXVA	Zulässige Leistung Wärmetauscher (kW)			Zulässiges Volumen Wärmetauscher (dm ³) *		
	Minimum	Nominal	Maximum	Minimum		Maximum
				Allgemeine Grenzwerte	(65% < CR < 75%) Nur für Monosplit- und Multisplit-Auslegung	Maximum
50	5,0	5,6	6,2	0,95	1,09	1,65
63	6,3	7,1	7,8	1,02	1,18	2,08
80	7,9	9,0	9,9	1,42	1,64	2,64
100	10,0	11,2	13,1	1,51	1,74	3,30
125	13,2	14,0	15,4	1,98	2,29	4,12
140	15,5	16,0	21,0	2,54	2,94	4,62
200	21,1	22,4	24,6	3,02	3,49	6,60
250	24,7	28,0	30,8	3,97	4,58	8,25
NEU 300	30,9	33,5	36,9	4,53	5,25	9,9
NEU 350	37,0	40,0	44,0	5,48	6,32	11,55
400	44,1	45,0	49,5	6,04	6,97	13,2
NEU 450	49,6	50,4	55,4	6,99	8,07	14,5
500	55,5	56,0	61,6	7,55	8,72	16,5

Temperatur gesättigte Verdampfung: +6 °C
Lufttemperatur: +27 °C TK / +19 °C FK

* Gültig bei Anschluss an VRV-Außengeräte. Die entsprechenden Beschränkungen für DX-Wärmetauscher, wenn der DX-Wärmetauscher an ERA-Geräte angeschlossen ist, finden Sie in der Tabelle auf Seite 67.



Klasse EKEXVA	Zulässige Leistung Wärmetauscher (kW)			Zulässiges Volumen Wärmetauscher (dm ³) *		
	Minimum	Nominal	Maximum	Minimum		Maximum
				Allgemeine Grenzwerte	(65% < CR < 75%) Nur für Monosplit- und Multisplit-Auslegung	Maximum
50	5,6	6,3	7,0	0,95	1,09	1,65
63	7,1	8,0	8,8	1,02	1,18	2,08
80	8,9	10,0	11,1	1,42	1,64	2,64
100	11,2	12,5	14,7	1,51	1,74	3,30
125	14,8	16,0	17,3	1,98	2,29	4,12
140	17,4	18,0	23,6	2,54	2,94	4,62
200	23,7	25,0	27,7	3,02	3,49	6,60
250	27,8	31,5	34,7	3,97	4,58	8,25
NEU 300	34,8	37,5	41,5	4,53	5,23	9,9
NEU 350	41,6	45,0	49,5	5,48	6,32	11,55
400	49,6	50,0	55,7	6,04	6,97	13,2
NEU 450	55,8	56,5	62,4	6,99	8,07	14,85
500	62,5	63,0	69,3	7,55	8,72	16,5

Temperatur gesättigte Verdampfung: +46 °C
Lufttemperatur: +20 °C TK

* Gültig bei Anschluss an VRV-Außengeräte. Die entsprechenden Beschränkungen für DX-Wärmetauscher, wenn der DX-Wärmetauscher an ERA-Geräte angeschlossen ist, finden Sie in der Tabelle auf Seite 67.

Auswahl des Bausatzes für Expansionsventil – Zirkulationsanwendung

- Definieren der erforderlichen Heiz-/Kühlleistung für Ihr Projekt
- Verwenden der Auswahlsoftware Xpress oder der nachfolgenden Tabelle, um das richtige Expansionsventil auszuwählen, gemäß dem Verfahren, das für Standard-VRV-Innengeräte verwendet wird
- Bei der Auslegung des Lüftungsgeräts eines Drittanbieters müssen die zulässigen Volumenbegrenzungen für den Wärmetauscher (DX-Register) eingehalten werden, die für VRV (oben auf dieser Seite) und ERA (Seite 7) gelten.
- Auswahlsoftware Xpress wählt das richtige Außengerät für die vorgesehenen Umgebungstemperaturen

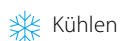

Klasse EKEXVA	Lufttemperatur am Wärmetauscher [°C]							
	14WB	16WB	18WB	19WB	20WB	22WB	24WB	
	20DB	23DB	26DB	27DB	28DB	30DB	32DB	
	kW	kW	kW	kW	kW	kW	kW	
50	3,8	4,5	5,2	5,6	5,9	6,0	6,2	
63	4,8	5,7	6,6	7,1	7,5	7,7	7,8	
80	6,1	7,2	8,4	9,0	9,5	9,7	9,9	
100	7,6	9,0	10,5	11,2	11,8	12,1	12,3	
125	9,5	11,3	13,1	14,0	14,8	15,1	15,4	
140	10,8	12,9	15,0	16,0	16,9	17,3	17,6	
200	15,1	18,0	21,0	22,4	23,6	24,2	24,6	
250	18,9	22,5	26,2	28,0	29,5	30,2	30,8	
NEU 300	22,6	26,9	31,3	33,5	35,3	36,1	36,9	
NEU 350	27,0	32,2	37,4	40,0	42,1	43,1	44,0	
400	30,4	36,2	42,1	45,0	47,4	48,5	49,5	
NEU 450	34,0	40,5	47,2	50,4	53,1	54,3	55,4	
500	37,8	45,0	52,4	56,0	59,0	60,4	61,6	



Klasse EKEXVA	Lufttemperatur am Wärmetauscher [°C]							
	10,0	16,0	18,0	20,0	21,0	22,0	24,0	
	kW	kW	kW	kW	kW	kW	kW	
50	6,6	6,6	6,6	6,3	6,1	5,9	5,5	
63	8,4	8,4	8,4	8,0	7,7	7,5	7,0	
80	10,5	10,5	10,5	10,0	9,7	9,4	8,7	
100	13,1	13,1	13,1	12,5	12,1	11,7	10,9	
125	16,8	16,8	16,8	16,0	15,5	15,0	13,9	
140	18,9	18,9	18,9	18,0	17,4	16,8	15,7	
200	26,2	26,2	26,2	25,0	24,2	23,4	21,8	
250	33,1	33,1	33,1	31,5	30,5	29,5	27,5	
NEU 300	39,4	39,4	39,4	37,5	36,3	35,1	32,7	
NEU 350	47,2	47,2	47,2	45,0	43,6	42,1	39,2	
400	52,4	52,4	52,4	50,0	48,4	46,8	43,6	
NEU 450	59,2	59,2	59,2	56,5	54,7	52,9	49,3	
500	66,0	66,0	66,0	63,0	61,0	59,0	54,9	

Bausätze für Lüftungsgeräte – Regelungsmöglichkeiten

Jede Anwendung ist anders. Liegt eine konstante Last vor oder nicht, wie soll die Temperatur geregelt werden und welche Regelmöglichkeiten sind verfügbar?

Mit unserem kompletten Angebot von 5 Regelungsmöglichkeiten ist alles möglich.

Flussdiagramm zur Auswahl Ihrer Regelungsart

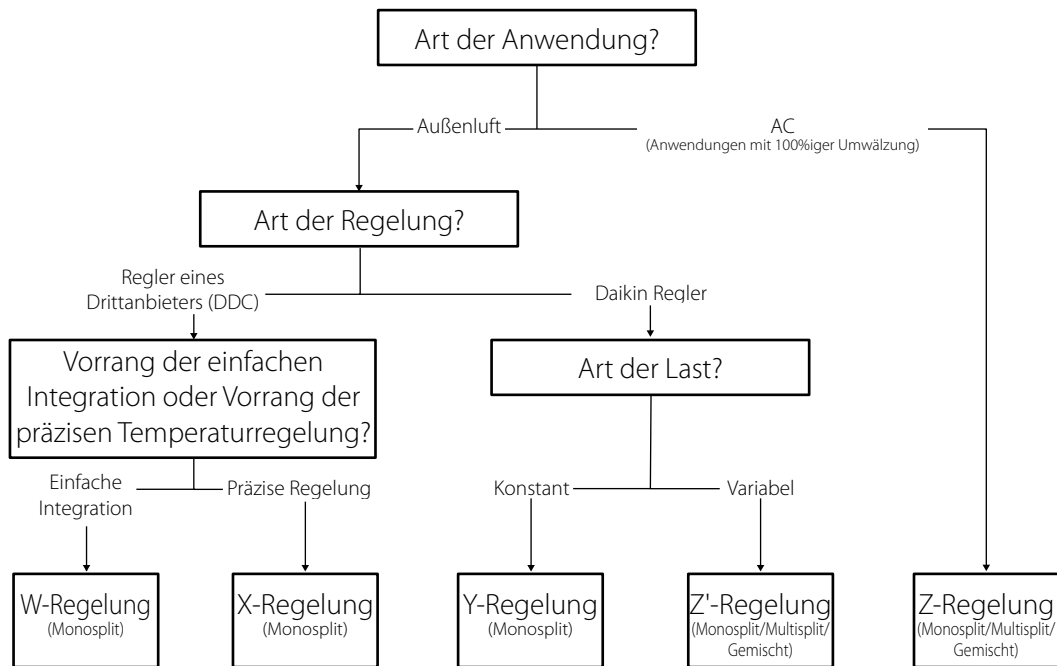

Vorteile der Regelungsart	Verwendeter Sensor	Regler
W-Regelung – Regelung der Zufuhrluft- oder Rücklufttemperatur <ul style="list-style-type: none"> Reagiert auf Lastschwankungen (Leistung wird in Abhängigkeit von der gemessenen Temperatur geändert, aber langsamer als bei der X-Regelung) Lufttemperaturregelung Einfach zu integrieren, da keine zusätzliche Programmierung für die meisten serienmäßigen AHU-Regelungen erforderlich 	Td, Ts/f oder Tr (bauseitig zu beschaffen)	Externer Regler (DDC) unter Verwendung eines proportionalen 0–10-V-Signals für die Leistungsregelung (5 Stufen)
X-Regelung – Regelung der Zufuhrluft- oder Rücklufttemperatur <ul style="list-style-type: none"> Schnellste Reaktion auf Lastschwankungen (die Leistung wird sofort in Abhängigkeit von der gemessenen Temperatur geändert) Präzise Regelung der Lufttemperatur Ideal für komfortkritische Anwendungen. Dies wird standardmäßig auch in Daikin AHU-Regelungen verwendet 	Td, Ts/f oder Tr (bauseitig zu beschaffen)	Externer Regler (DDC) unter Verwendung eines proportionalen 0–10-V-Signals für die Leistungsregelung (stufenlos)
Y-Regelung – Regelung der Verdampfungs-/Verflüssigungstemperatur <ul style="list-style-type: none"> Kostengünstige und einfache Lösung, kein zusätzlicher DDC-Regler erforderlich Feste Verdampfungs-/Verflüssigungstemperatur, keine direkte Temperaturregelung Ideal für Anwendungen mit konstanter Kühl-/Heizlast 	R2T/R3T (von Daikin liefert)	Thermostat eines Drittanbieters (Daikin Regler für bauseitige Einstellungen)



Verwendete Sensoren

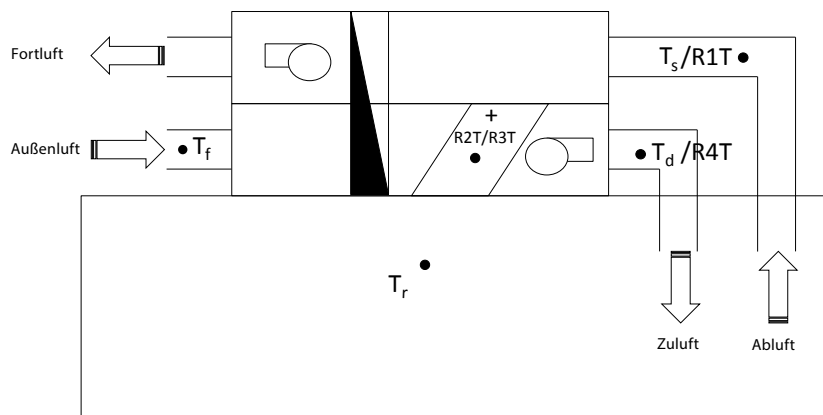













Legende

- T_d = Temperatur Austrittsluft (Zufuhrluft)
- T_s = Temperatur Ansaugluft (Rückluft)
- T_f = Frischlufttemperatur
- T_r = Temperatur Raumluft
- R2T/R3T = Temperatur des Kältemittels (Flüssigkeits-/ Gasleitung)

Vorteile der Regelungsart	Verwendeter Sensor	Regler
<p>Z'-Regelung – Regelung der Zufuhrlufttemperatur</p> <ul style="list-style-type: none"> ▪ Kostengünstige und einfache Lösung, kein zusätzlicher DDC-Regler erforderlich ▪ Sie können VRV-Innengeräte und AHUs in einem System kombinieren oder mehrere AHUs an 1 Außengerät anschließen ▪ Ideal zur Vorbehandlung der Frischluft über T_d-Temperaturregelung ▪ Weniger genaue Raumtemperaturregelung im Vergleich zur X/W/Z-Regelung 	<p>R4T (von Daikin liefert)</p>	<p>Daikin Regler (Sollwert kann bauseitig eingestellt werden)</p>
<p>Z-Regelung – Regelung der Rücklufttemperatur</p> <ul style="list-style-type: none"> ▪ Kostengünstige und einfache Lösung, kein zusätzlicher DDC-Regler erforderlich ▪ Sie können VRV-Innengeräte und AHUs in einem System kombinieren oder mehrere AHUs an 1 Außengerät anschließen ▪ Ideal für AHUs, die mit 100 % Umluft arbeiten, wie Innengeräte oder wenn keine bestimmte Vorlauftemperatur erforderlich ist ▪ Keine Regelung der Vorlauftemperatur 	<p>R1T (von Daikin liefert)</p>	<p>Daikin Regler (Sollwert kann über Remocon oder über C1C2 eingestellt werden)</p>

Vorteile im Überblick – **VRV IV**

Nachhaltigkeit		Abwesenheitsmodus	Während der Abwesenheit kann das Komfortniveau im Innenbereich gehalten werden
		Nur Lüften	Die Klimaanlage kann auch ausschließlich als Ventilator genutzt werden, ohne die Luft zu heizen oder zu kühlen
		Selbstreinigender Filter	Der Filter reinigt sich automatisch selbst. Problemlose Pflege bedeutet optimale Energieeffizienz und höchsten Komfort ohne die Notwendigkeit teurer oder zeitraubender Wartungsarbeiten
		Boden-und Anwesenheitssensor	Der Anwesenheitssensor leitet die Luft von im Raum erkannten Personen weg. Der Bodensensor ermittelt die durchschnittliche Fußbodentemperatur und sorgt für eine gleichmäßige Temperaturverteilung zwischen Decke des Raumes und Fußboden
Komfort		Zugluftverhinderung	Zu Beginn der Aufwärmphase oder bei ausgeschaltetem Thermostat werden die Luftausblasrichtung auf „horizontal“ und eine niedrige Drehzahl des Ventilators eingestellt, um so Zugluft zu vermeiden. Nach dem Aufwärmen werden die Luftausblasrichtung und die Drehzahl des Ventilators wie gewünscht geändert
		Flüsterleise	Die Innengeräte von Daikin arbeiten flüsterleise. Auch bei den Außengeräten wird sichergestellt, dass eine Ruhestörung der Nachbarn vermieden wird
		Automatische Umschaltung Kühlen/Heizen	Automatischer Wechsel zwischen Kühl- und Heizbetrieb, um die Solltemperatur zu erreichen
Luftbehandlung		UV-Streamer-Bausatz	Reinigt die Luft von Schadstoffen wie Viren, Bakterien, Feinstaub (PM1,0), Geruchsstoffen, Allergenen usw. und sorgt so für ein gesundes und hygienisches Raumklima
		Luftfilter	Entfernt Staubpartikel aus der Luft und gewährleistet so die beständige Versorgung mit sauberer Luft
Feuchtigkeitsregelung		Entfeuchtungsprogramm	Ermöglicht die Senkung der Luftfeuchtigkeit in einem Raum, ohne die Raumtemperatur zu verändern
Luftstrom		Vorbeugung gegen Deckenverschmutzung	Der Luftaustritt am Innengerät wurde speziell entwickelt, damit die Luft nicht gegen die Zwischendecke geblasen wird, um eine Verschmutzung der Decke zu vermeiden
		Vertikale Schwenkautomatik	Option für die automatische Vertikalbewegung der Luftausblaslamellen für einen gleichmäßigen Luftstrom und eine gleichmäßige Temperaturverteilung
		Ventilator Drehzahlstufen	Mehrere Ventilator Drehzahlen zur Auswahl für die Optimierung der Komfortniveaus
		Einzelregelung der Lamellen	Durch die Einzelregelung der Lamellen kann an der verkabelten Fernbedienung die Stellung jeder einzelnen Lamelle problemlos eingestellt werden, um das Gerät an eine Neugestaltung des Raumes anzupassen. Optionale Verschlussbausätze sind ebenfalls erhältlich.
Fernbedienung und Zeitschaltuhr		Wochenzeitschaltuhr	An dieser Zeitschaltuhr kann ein beliebiger Zeitpunkt am Tag oder in der Woche für das Ein- und Ausschalten des Systems eingestellt werden
		Infrarot-Fernbedienung	Infrarot-Fernbedienung mit LCD zur Regelung Ihres Innengeräts aus der Ferne
		Verkabelte Fernbedienung	Verkabelte Fernbedienung zur Regelung Ihres Innengeräts aus der Ferne
		Zentralregelung	Zentralregelung zur Regelung verschiedener Innengeräte von einem einzigen Punkt aus
		Mehrbereichs-Betrieb	Mit einem einzigen Kanalgerät bis zu 6 individuelle Klimatisierungsbereiche realisierbar
Sonstige Funktionen		Automatischer Wiederanlauf	Nach einem Stromausfall nimmt das Gerät automatisch wieder den Betrieb im ursprünglich eingestellten Modus auf
		Selbstdiagnose	Vereinfacht die Wartung, indem jede Störung und jede Betriebsunregelmäßigkeit, die im System aufgetreten ist, angezeigt wird
		Kondensatpumpen-Bausatz	Erleichtert die Kondensatableitung aus dem Innengerät
		Mehrere Mieter	Die Hauptstromversorgung der Innengeräte kann ausgeschaltet werden, wenn Sie das Gebäude verlassen oder für Wartungszwecke

Kassettengeräte								Wandgerät	Deckengeräte		Truhengeräte	
FXFQ-B	FXZQ-A	FXCQ-A	FXKQ-MA	FXDQ-A3	FXSQ-A	FXMQ-P7	FXMQ-A	FXAQ-A	FXHQ-A	FXUQ-A	FXNQ-A	FXLQ-P
												
•	•	•	•	•	•	•	•	•	•	•	•	•
•	•	•	•	•	•	•	•	•	•	•	•	•
•				•								
•	•											
•	•		•							•		
•	•	•		•	•	•		•				
•	•	•	•	•	•	•	•	•	•	•	•	•
•												
•												
G1	G1	•	G1	•	G1	•	G1	•	G1	G1	G1	G1
•	•	•	•	•	•	•	•	•	•	•	•	•
•	•	•	•									
•	•	•	•					•		•		
3 + auto	3 + auto	3 + auto	2	3	3 + auto	3	2	2	3	3 + auto	2	2
•	•									•		
•	•	•	•	•	•	•	•	•	•	•	•	•
•	•	•	•	•	•	•	•	•	•	•	•	•
•	•	•	•	•	•	•	•	•	•	•	•	•
				•	•							
•	•	•	•	•	•	•	•	•	•	•	•	•
•	•	•	•	•	•	•	•	•	•	•	•	•
Standard	Standard	Standard	Standard	Standard	Standard	Standard	Standard	Optional	Optional	Optional	Standard	
•	•	(•)	(•)	•	•	•	•	(•)	•	(•)	(•)	•

Roundflow Kassettengerät

360°-Luftaustritt für optimale Effizienz und besten Komfort

- Automatische Filterreinigung führt zu höherer Effizienz und besserem Komfort sowie niedrigeren Wartungskosten. 2 Filter verfügbar: Standardfilter und feinmaschiger Filter (für Feinstaubanwendungen, z. B. Bekleidungsgeschäfte)
- Zwei optionale intelligente Sensoren verbessern Energieeffizienz und Komfort
- Größte Auswahl an Zierblenden: Design-, Standard- und selbstreinigende Zierblende in Weiß (RAL9010) und Schwarz (RAL9005)
- Größere Lamellen verbessern die gleichmäßige Luftverteilung
- Einzelregelung der Lamellen: Flexibilität zur Anpassung an jede Raumgestaltung ohne Veränderung des Gerätestandortes
- Niedrigste Installationshöhe auf dem Markt: 214 mm für Klassen 20 bis 63
- Optionaler Frischluftanschluss
- Austritt am Abzweigkanal gestattet die Optimierung der Luftverteilung in Räumen mit unregelmäßigem Grundriss oder auch die Zufuhr von Luft in angrenzende Kammern

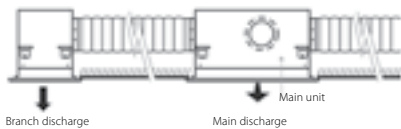

- Standard-Kondensatpumpe mit 850 mm Förderhöhe

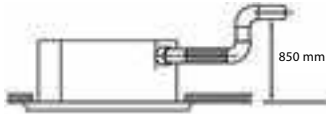

Alle technischen Angaben zum FXFQ-B finden Sie auf my.daikin.at

Innengerät		FXFQ	20B	25B	32B	40B	50B	63B	80B	100B	125B	
Kühlleistung	Gesamtleistung	Nom.	kW	2,20	2,80	3,60	4,50	5,60	7,10	9,00	11,20	14,00
Heizleistung	Gesamtleistung	Nom.	kW	2,5	3,2	4,0	5,0	6,3	8,0	10,0	12,5	16,0
Leistungsaufnahme –	Kühlen	Nom.	kW	0,038			0,053		0,061	0,092	0,115	0,186
	Heizen	Nom.	kW	0,038			0,053		0,061	0,092	0,115	0,186
Abmessungen	Gerät	Höhe x Breite x Tiefe	mm	204x840x840						246x840x840		288x840x840
Gewicht	Gerät		kg	19		20	21		24		26	
Gehäuse	Material			Verzinktes Stahlblech								
Zierblende	Modell			Standard-Blende: BYCQ140E - weiß mit grauen Lamellen / BYCQ140EW - komplett weiß / BYCQ140EB - schwarz selbstreinigende Zierblende (F = mit feinmaschigem Filter): BYCQ140EG(F) - weiß / BYCQ140EGFB - schwarz Design-Blende: BYCQ140EP - weiß / BYCQ140EPB - schwarz								
	Abmessungen	Höhe x Breite x Tiefe	mm	Standard-Blende: 65x950x950 / selbstreinigende Blende: 148x950x950 / Design-Blende: 106x950x950								
	Gewicht		kg	Standard-Blende: 5,5 / Selbstreinigende Zierblende: 10,3 / Design-Blende: 6,5								
Ventilator	Luftvolumenstrom –	Kühlen	Niedrig / Hoch	m³/h		528/750	70/816	630/900	630/990	744/1.368	744/1.590	1.194/1.980
		Heizen	Niedrig / Hoch	m³/h		528/750	750/816	630/900	630/990	744/1.368	744/1.590	1.194/1.980
Luftfilter	Typ			Harznetz								
Schalleistungspegel	Kühlen	Hoch	dB(A)	49			51		53	55	60	61
Schalldruckpegel	Kühlen	Niedrig / Nom. / Hoch	dB(A)	28/29/31		29/31/33		30/33/35	30/34/38	30/37/43	36/41/45	
	Heizen	Niedrig / Nom. / Hoch	dB(A)	28/29/31		29/31/33		30/33/35	30/34/38	30/37/43	36/41/45	
Kältemittel	Typ/GWP			R-410A/2.087,5								
Rohrleitungsanschlüsse	Flüssigkeit	AD	mm	6,35				9,52				
	Gas	AD	mm	12,70				15,90				
	Kondensatableitung			VP25 (O.D. 32 / I.D. 25)								
Stromversorgung	Phase / Frequenz / Spannung		Hz/V	1~/50/60/220-240/220								
Strom – 50 Hz	Max. Amperezahl für Sicherung (MSiA)		A	16								

ZUBEHÖR FÜR FXFQ-B INNENGERÄTE



BYCQ140E
Standard Zierblende



BYCQ140EP
weiße Design Blende



BYCQ140EB
schwarze Blende



BYCQ140EPB
schwarze Design Blende

Modell		FXFQ20B.WP	FXFQ25B.WP	FXFQ32B.WP
Innengerät		FXFQ20B	FXFQ25B	FXFQ32B
Zierblende		BYCQ140E	BYCQ140E	BYCQ140E
Kühlleistung	kW	2,2	2,8	3,6
Heizleistung	kW	2,5	3,2	4,0

Modell		FXFQ40B.WP	FXFQ50B.WP	FXFQ63B.WP
Innengerät		FXFQ40B	FXFQ50B	FXFQ63B
Zierblende		BYCQ140E	BYCQ140E	BYCQ140E
Kühlleistung	kW	4,5	5,6	7,1
Heizleistung	kW	5,0	6,3	8,0

Modell		FXFQ80B.WP	FXFQ100B.WP	FXFQ125B.WP
Innengerät		FXFQ80B	FXFQ100B	FXFQ125B
Zierblende		BYCQ140E	BYCQ140E	BYCQ140E
Kühlleistung	kW	9,0	11,2	14,0
Heizleistung	kW	10,0	12,5	16,0

Optionales Zubehör

Regelung	
BRC7FA532F	Infrarotfernbedienung für Standard Zierblende BYCQ140E, BYCQ140EW – Hinweis: Nicht kompatibel mit Anwesenheits- & Bodensensor, keine individuelle Steuerung der Schwingklappen möglich
BRC7FA532FB	Infrarotfernbedienung für schwarze Zierblende BYCQ140EB – Hinweis: Nicht kompatibel mit Anwesenheits- & Bodensensor, keine individuelle Steuerung der Schwingklappen möglich
BRC7FB532F	Infrarotfernbedienung für weiße Design Blende BYCQ140EP – Hinweis: Nicht kompatibel mit Anwesenheits- & Bodensensor, keine individuelle Steuerung der Schwingklappen möglich
BRC7FB532FB	Infrarotfernbedienung für schwarze Design Blende BYCQ140EPB – Hinweis: Nicht kompatibel mit Anwesenheits- & Bodensensor, keine individuelle Steuerung der Schwingklappen möglich
BRC1D52	Standard Kabelfernbedienung mit Wochentimer – Hinweis: Nicht kompatibel mit Anwesenheits- & Bodensensor, keine individuelle Steuerung der Schwingklappen möglich
BRC1H52W/S/K	Madoka Premium Kabelfernbedienung in Weiß/Silber/Schwarz
BRYQ140B	Anwesenheits & Bodensensor für BYCQ140E, BYCQ140EGF, BYCQ140EW
BRYQ140BB	Anwesenheits & Bodensensor für BYCQ140EB, BYCQ140EGFB
BRYQ140C	Anwesenheits & Bodensensor für BYCQ140EP
BRYQ140CB	Anwesenheits & Bodensensor für BYCQ140EPB
KRP4A53	Zusatzplatine für Betriebs- und Störmeldung

Zierblende für FXFQ-B Geräte

BYCQ140E	Standard Zierblende Weiß (RAL9010 mit grauen Lamellen)
BYCQ140EW	Standard Zierblende Reinweiß (RAL9010)
BYCQ140EB	Standard Zierblende Schwarz (RAL 9005)
BYCQ140EGF	Selbstreinigende Zierblende Weiß mit feinmaschigen Filter; nur mit BRC1H*
BYCQ140EGFB	Selbstreinigende Zierblende Schwarz (RAL9005) mit feinmaschigen Filter; nur mit BRC1H*
BYCQ140EP	Design Zierblende Weiß (RAL9010)
BYCQ140EPB	Design Zierblende Schwarz (RAL9005)
BAEF125AWB	UV Streamer kit
1x KDDP55C160-1 1x KDDP55D160-2	Frischluftkit für max 20% Frischluftanteil (bestehend aus 2 Teilen)
KDBHQ55B140	Abdichtsatz für Ausblaslamellen

Weiteres Steuerungszubehör und Adapterplatinen finden Sie in der Übersicht Zubehör auf den Seiten 118-119.

Euroraster Kassettengerät

Einzigartiges Design, das sich nahtlos in die Decke einfügt

- Völlig flache Integration in Standard-Zwischendeckenmodule, nur 8 mm stehen über
- Bemerkenswerte Mischung aus edlem Design mit technischer Spitzenleistung und einem eleganten Äußeren in Weiß oder einer Kombination aus Silber und Weiß
- Zwei optionale intelligente Sensoren verbessern Energieeffizienz und Komfort
- Geräte der Klasse 15 wurden speziell für kleine und gut isolierte Räume entwickelt, wie z. B. Hotelschlafzimmer, kleine Büros usw.
- Einzelregelung der Lamellen: Flexibilität zur Anpassung an jede Raumgestaltung ohne Veränderung des Gerätestandortes
- Niedrigerer Energieverbrauch dank speziell entwickeltem, kleinem Rohrwärmetauscher, DC-Ventilatormotor und DC-Kondensatpumpe
- Optionaler Frischluftanschluss
- Standard-Kondensatpumpe mit 850 mm Förderhöhe

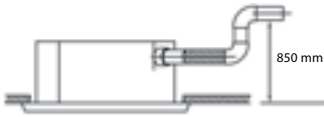

Alle technischen Angaben zum FXZQ-A finden Sie auf my.daikin.at

Innengerät		FXZQ	15A	20A	25A	32A	40A	50A		
Kühlleistung	Gesamtleistung Nom.	kW	1,70	2,20	2,80	3,60	4,50	5,60		
Heizleistung	Gesamtleistung Nom.	kW	1,90	2,50	3,20	4,00	5,00	6,30		
Leistungsaufnahme - 50 Hz	Kühlen Nom.	kW	0,043			0,045	0,059	0,092		
	Heizen Nom.	kW	0,036			0,038	0,053	0,086		
Abmessungen	Gerät Höhe x Breite x Tiefe	mm	260x575x575							
Gewicht	Gerät	kg	15,5			16,5		18,5		
Gehäuse	Material		Verzinktes Stahlblech							
Zierblende	Modell		BYFQ60C2W1W							
	Farbe		Weiß (N9.5)							
	Abmessungen Höhe x Breite x Tiefe	mm	46x620x620							
	Gewicht	kg	2,8							
Zierblende 2	Modell		BYFQ60C2W1S							
	Farbe		SILBER							
	Abmessungen Höhe x Breite x Tiefe	mm	46x620x620							
	Gewicht	kg	2,8							
Zierblende 3	Modell		BYFQ60B2W1							
	Farbe		Weiß (RAL 9010)							
	Abmessungen Höhe x Breite x Tiefe	mm	55x700x700							
	Gewicht	kg	2,7							
Zierblende 4	Modell		BYFQ60B3W1							
	Farbe		WEISS (RAL 9010)							
	Abmessungen Höhe x Breite x Tiefe	mm	55x700x700							
	Gewicht	kg	2,7							
Ventilator	Luftvolumenstrom - 50Hz	Kühlen	Niedrig / Hoch	m³/h	390/510	390/522	390/540	420/600	480/690	600/870
		Heizen	Niedrig / Hoch	m³/h	390/510	390/522	390/540	420/600	480/690	600/870
Schallleistungspegel	Kühlen	Hoch	dB(A)	49			50	51	54	60
Schalldruckpegel	Kühlen	Niedrig / Nom. / Hoch	dB(A)	25,5/28/31,5	25,5/29,5/32	25,5/30/33	26/30/33,5	28/32/37	33/40/43	
	Heizen	Niedrig / Nom. / Hoch	dB(A)	25,5/28/31,5	25,5/29,5/32	25,5/30/33	26/30/33,5	28/32/37	33/40/43	
Kältemittel	Typ / GWP		R-410A/2.087,5							
Rohrleitungsanschlüsse	Flüssigkeit AD	mm	6,35							
	Gas AD	mm	12,7							
	Kondensatableitung		VP20 (ID 20 / AD 26)							
Stromversorgung	Phase / Frequenz / Spannung	Hz / V	1~/50/60/220-240/220							
Strom - 50 Hz	Max. Amperezahl für Sicherung (MSiA)	A	16							



BYFQ60B3
Zierblende 4-seitige
Luftausblasung



BYFQ60CS
silberne Designblende



BYFQ60CW
weiße Designblende

Modell		FXZQ15A.WP	FXZQ20A.WP	FXZQ25A.WP
Innengerät		FXZQ15A	FXZQ20A	FXZQ25A
Zierblende (reinweiß)		BYFQ60CW	BYFQ60CW	BYFQ60CW
Kühlleistung	kW	1,7	2,2	2,8
Heizleistung	kW	1,9	2,5	3,2

Modell		FXZQ32A.WP	FXZQ40A.WP	FXZQ50A.WP
Innengerät		FXZQ32A	FXZQ40A	FXZQ50A
Zierblende (reinweiß)		BYFQ60CW	BYFQ60CW	BYFQ60CW
Kühlleistung	kW	3,6	4,5	5,6
Heizleistung	kW	4,0	5,0	6,3

Optionales Zubehör

Regelung	
BRC7F530W	Infrarotfernbedienung für BYFQ60CW – Hinweis: Keine individuelle Steuerung der Schwingklappen möglich
BRC7F530S	Infrarotfernbedienung für BYFQ60CS – Hinweis: Keine individuelle Steuerung der Schwingklappen möglich
BRC7EB530W	Infrarotfernbedienung für BYFQ60B3
BRC1D52	Standard Kabelfernbedienung mit Wochentimer - Hinweis: Nicht kompatibel mit Anwesenheits- & Bodensensor, keine individuelle Steuerung der Schwingklappen möglich
BRC1H52W/S/K	Madoka Premium Kabelfernbedienung in Weiß/Silber/Schwarz
BRYQ60AW	Anwesenheits- & Bodensensor für BYFQ60CW – Hinweis: Nur in Kombination mit Standard Kabelfernbedienung
BRYQ60AS	Anwesenheits- & Bodensensor für BYFQ60CS – Hinweis: Nur in Kombination mit Standard Kabelfernbedienung
KRP4A53	Zusatzplatine für Betriebs- und Störmeldung

Zierblenden für FXZQ-A Geräte

BYFQ60CW	Fully Flat Zierblende – reinweißes Design.
BYFQ60CS	Fully Flat Zierblende – silber/weißes Design.
BYFQ60B3	Zierblende 700x700mm (Design des Vorgängermodells) – Hinweis: Keine individuelle Steuerung der Schwingklappen möglich.
BDBHQ44C60	Abdichtsatz für Ausblaslamellen für BYFQ* Zierblende
KDBQ44B60	Abstandshalter für geringere Installationshöhe – nur für Kombination mit Zierblende BYFQ60B3
KDDQ44XA60	Frischluftanschlusskit (Rohranschluss für Frischluftbeimengung)

Weiteres Steuerungszubehör und Adapterplatinen finden Sie in der Übersicht Zubehör auf den Seiten 118-119.

2-Wege Kassettengerät

Schlankes und leichtes Design ist einfach in engen Korridoren zu installieren

- Tiefe aller Geräte beträgt 620 mm – ideal für enge Räume
- Einzelregelung der Lamellen: Flexibilität zur Anpassung an jede Raumgestaltung ohne Veränderung des Gerätestandortes
- Niedrigerer Energieverbrauch dank speziell entwickeltem, kleinem Rohrwärmetauscher, DC-Ventilatormotor und DC-Kondensatpumpe
- Modernes Gerät, das sich in jedes Interieur einfügt. Die Lamellen schließen ganz, wenn das Gerät nicht in Betrieb ist, sodass nur die Einlassgitter sichtbar sind
- Frischlufteinlass ist in das gleiche System integriert, sodass sich die Installationskosten verringern, da kein zusätzliches Lüftungsgerät notwendig ist
- Optimaler Komfort garantiert durch automatische Anpassung des Luftstroms an die erforderliche Last
- Wartungsarbeiten nach Abnehmen der Frontblende möglich
- Austritt am Abzweigkanal gestattet die Optimierung der Luftverteilung in Räumen mit unregelmäßigem Grundriss oder auch die Zufuhr von Luft in angrenzende Kammern
- Standard-Kondensatpumpe mit 850 mm Förderhöhe

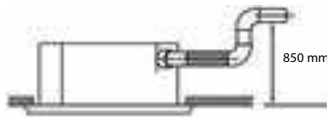

Alle technischen Angaben zum FXCQ-A finden Sie auf my.daikin.at

Innengerät		FXCQ	20A	25A	32A	40A	50A	63A	80A	125A	
Kühlleistung	Gesamtleistung Nom.	kW	2,2	2,8	3,6	4,5	5,6	7,1	9,0	14,0	
Heizleistung	Gesamtleistung Nom.	kW	2,5	3,2	4,0	5,0	6,3	8,0	10,0	16,0	
Leistungsaufnahme – 50 Hz	Kühlen Nom.	kW	0,031	0,039		0,041	0,059	0,063	0,090	0,149	
	Heizen Nom.	kW	0,028	0,035		0,037	0,056	0,060	0,086	0,146	
Abmessungen	Gerät Höhe x Breite x Tiefe	mm	305x775x620				305x990x620			305x1.445x620	
Gewicht	Gerät	kg	19				22	25	33	38	
Gehäuse	Material		Verzinktes Stahlblech								
Zierblende	Modell		BYBCQ40HW1			BYBCQ63HW1			BYBCQ125HW1		
	Farbe		Weiß (6.5Y 9.5/0.5)								
	Abmessungen Höhe x Breite x Tiefe	mm	55x1.070x700				55x1.285x700			55x1.740x700	
	Gewicht	kg	10				11			13	
Ventilator	Luftvolumenstrom – 50 Hz Kühlen Niedrig / Hoch	m³/h	450/630	480/690		510/720	630/900	690/960	1.110/1.560	1.350/1.920	
Schallleistungspegel	Kühlen Nom. / Hoch	dB(A)	46/48	47/50	48/50	49/52	51/53	53/55	54/58	58/62	
Schalldruckpegel	Kühlen Niedrig / Nom. / Hoch	dB(A)	28/30/32	29/31/34	30/32/34	31/33/36	31/35/37	32/37/39	33/38/42	38/42/46	
	Heizen Niedrig / Nom. / Hoch	dB(A)	28/30/32	29/31/34	30/32/34	31/33/36	31/35/37	32/37/39	33/38/42	38/42/46	
Kältemittel	Typ / GWP		R-410A/2.087,5								
Rohrleitungsanschlüsse	Flüssigkeit AD	mm	6,35				9,52				
	Gas AD	mm	12,7				15,9				
	Kondensatableitung		VP25 (AD 32 / ID 25)								
Stromversorgung	Phase / Frequenz / Spannung	Hz / V	1~/50/220-240								
Strom – 50 Hz	Max. Amperezahl für Sicherung (MSIA)	A	16								

ZUBEHÖR FÜR FXCQ-A INNENGERÄTE

Modell		FXCQ20A.WP	FXCQ25A.WP	FXCQ32A.WP	FXCQ40A.WP
Innengerät		FXCQ20A	FXCQ25A	FXCQ32A	FXCQ40A
Zierblende		BYBCQ40H	BYBCQ40H	BYBCQ40H	BYBCQ40H
Kühlleistung	kW	2,2	2,8	3,6	4,5
Heizleistung	kW	2,5	3,2	4,0	5,0

Modell		FXCQ50A.WP	FXCQ63A.WP	FXCQ80A.WP	FXCQ125A.WP
Innengerät		FXCQ50A	FXCQ63A	FXCQ80A	FXCQ125A
Zierblende		BYBCQ63H	BYBCQ63H	BYBCQ125H	BYBCQ125H
Kühlleistung	kW	5,6	7,0	9,0	14,0
Heizleistung	kW	6,3	8,0	10,0	16,0

Optionales Zubehör

Regelung	
BRC7C52	Infrarotfernbedienung
BRC1D52	Standard Kabelfernbedienung mit Wochentimer – Hinweis: Keine individuelle Steuerung der Schwingklappen möglich
BRC1H52W/S/K	Madoka Premium Kabelfernbedienung in Weiß/Silber/Schwarz
KRP4A51	Zusatzplatine für Betriebs- und Störmeldung

Weiteres Steuerungszubehör und Adapterplatinen finden Sie in der Übersicht Zubehör auf den Seiten 118-119.

Kassettengerät für Eckmontage

Gebläse in nur 1 Richtung für Eckinstallation



Neues Design!

Innengerät		FXKQ	20A	25A	32A	40A	50A	63A
Kühlleistung	Gesamtleistung bei Ventilatorumdrehzahl „Hoch“	kW	2,2	2,8	3,6	4,5	5,6	7,1
Heizleistung	Gesamtleistung bei Ventilatorumdrehzahl „Hoch“	kW	2,5	3,2	4	5	6,3	8
Leistungsaufnahme-50 Hz	Kühlen bei Ventilatorumdrehzahl „Hoch“	kW	0,024	0,024	0,033	0,038	0,055	0,118
	Heizen bei Ventilatorumdrehzahl „Hoch“	kW	0,024	0,024	0,033	0,038	0,055	0,118
Abmessungen	Gerät Höhe × Breite × Tiefe	mm	200x840x470			200x1.240x470		
Gewicht	Gerät	kg	17	17	18	23	23	23
Gehäuse	Material		Verzinktes Stahlblech					
Geräteblende	Modell		BYK32G			BYK63G		
	Abmessungen Höhe × Breite × Tiefe	mm	80x950x550			80x1.350x550		
	Gewicht	kg						
Ventilator	Luftvolumenstrom Kühlen Bei Ventilatorumdrehzahl Hoch / Mittel / Niedrig	m ³ /min	7,1/6/5		8,5/7,3/6	12,9/11/9,1	15,5/13,2/11	21,5/17/14,1
Luftfilter	Typ		Harznetz					
Schallleistungspegel	Kühlen Bei Ventilatorumdrehzahl Hoch / Mittel / Niedrig	dB(A)	46,0/43,5/41,0		50,5/48,5/46,5	52,5/50,0/48,0	57,0/52,5/50,0	61,5/57,0/52,5
	Heizen Bei Ventilatorumdrehzahl Hoch / Mittel / Niedrig	dB(A)	50,0/46,0/41,5		52,5/49,5/47,0	53,0/50,5/48,0	58,0/53,0/50,5	63,5/58,0/53,0
Schalldruckpegel	Kühlen Bei Ventilatorumdrehzahl Hoch / Mittel / Niedrig	dB(A)	32,0/27,5/22,5		37,0/34,0/31,5	38,5/34,5/31,5	42,0/38,0/34,5	48,5/43,5/38,5
	Heizen Bei Ventilatorumdrehzahl Hoch / Mittel / Niedrig	dB(A)	36,0/31,0/25,5		39,0/35,5/32,5	39,5/36,0/32,5	44,0/39,5/36,0	49,0/44,0/39,5
Kältemittel	Typ / GWP		R-410A/2.087,5					
Rohrleitungsanschlüsse	Flüssigkeit AD	mm	6,35					
	Gas AD	mm	9,52			12,7		
	Kondensatableitung		VP25 (AD 32/ID 25)					
Spannungsversorgung		Hz / V	1~/50/60/220-240/220					
Strom – 50 Hz	Max. Amperezahl für Sicherung	A	6					

Enthält fluorierte Treibhausgase

Zubehör für FXKQ-A Innengeräte

Modell	FXKQ20A.WP	FXKQ25A.WP	FXKQ32A.WP	FXKQ40A.WP	FXKQ50A.WP	FXKQ63A.WP	
Innengerät	FXKQ20A	FXKQ25A	FXKQ32A	FXKQ40A	FXKQ50A	FXKQ63A	
Zierblende	BYK32G	BYK32G	BYK32G	BYK63G	BYK63G	BYK63G	
Kühlleistung	kW	2,2	2,8	3,6	4,5	5,6	7,1
Heizleistung	kW	2,5	3,2	4,0	5,0	6,3	8,0

Optionales Zubehör

Regelung	
BRC1H52W/S/K	Madoka Premium Kabelfernbedienung in Weiß/Silber/Schwarz- ersetzt BRC1E53A
KRP4A53	Zusatzplatine für Betriebs- und Störmeldung

Weiteres Steuerungszubehör und Adapterplatten finden Sie in der Übersicht Zubehör auf den Seiten 118-119.

4-Wege Deckengerät

Einzigartiges Daikin-Gerät für hohe Räume ohne Zwischendecke oder ohne freien Platz am Boden

- Sogar Räume mit Decken bis zu 3,5 m können ganz einfach ohne Leistungsverluste beheizt oder gekühlt werden!
- Einfacher Einbau sowohl in Neubauten als auch in Modernisierungsprojekte
- Einzelregelung der Lamellen: Flexibilität zur Anpassung an jede Raumgestaltung ohne Veränderung des Gerätestandortes
- Niedrigerer Energieverbrauch dank speziell entwickeltem, kleinem Rohrwärmetauscher, DC-Ventilatormotor und DC-Kondensatpumpe
- Modernes Gerät, das sich in jedes Interieur einfügt. Die Lamellen schließen ganz, wenn das Gerät nicht in Betrieb ist, sodass nur die Einlassgitter sichtbar sind
- Optimaler Komfort garantiert durch automatische Anpassung des Luftstroms an die erforderliche Last
- Über die Fernbedienung sind 5 verschiedene Austrittswinkel zwischen 0° und 60° programmierbar
- Standard-Kondensatpumpe mit 500 mm Förderhöhe

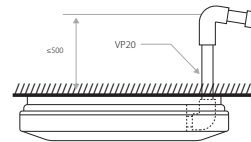
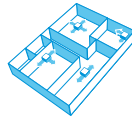

Alle technischen Angaben zum FXUQ-A finden Sie auf my.daikin.at

Innengerät		FXUQ		71A		100A	
Kühlleistung	Gesamtleistung Nom.		kW	8,0		11,2	
Heizleistung	Gesamtleistung Nom.		kW	9,0		12,5	
Leistungsaufnahme – 50 Hz	Kühlen	Nom.	kW	0,090		0,200	
	Heizen	Nom.	kW	0,073		0,179	
Abmessungen	Gerät	Höhe x Breite x Tiefe		mm		198x950x950	
Gewicht	Gerät			kg		26 / 27	
Gehäuse	Material					Kunststoff	
Ventilator	Luftvolumenstrom – 50 Hz	Kühlen	Niedrig / Hoch	m ³ /h	960/1.350		1.260/1.860
		Heizen	Niedrig / Hoch	m ³ /h	960/1.350		1.260/1.860
Schalleistungspegel	Kühlen	Nom. / Hoch		dB(A)	56/58		62/65
Schalldruckpegel	Kühlen	Niedrig / Nom. / Hoch		dB(A)	36/38/40		40/44/47
	Heizen	Niedrig / Nom. / Hoch		dB(A)	36/38/40		40/44/47
Kältemittel	Typ / GWP					R-410A/2.087,5	
Rohrleitungsanschlüsse	Flüssigkeit	AD	mm			9,52	
	Gas	AD	mm			15,9	
	Kondensatableitung						ID 20 / AD 26
Stromversorgung	Phase / Frequenz / Spannung			Hz / V		1~/50/60/220-240/220-230	
Strom – 50 Hz	Max. Amperezahl für Sicherung (MSiA)			A		16	

Zubehör für FXUQ-A Innengeräte

Modell		FXUQ71A	FXUQ100A
Innengerät		FXUQ71A	FXUQ100A
Kühlleistung	kW	8,0	11,2
Heizleistung	kW	9,0	12,5

Optionales Zubehör

Regelung	
BRC7C58	Infrarotfernbedienung
BRC1D52	Standard Kabelfernbedienung mit Wochentimer
BRC1H52W/S/K	Madoka Premium Kabelfernbedienung in Weiß/Silber/Schwarz
KRP4A53	Zusatzplatine für Betriebs- und Störmeldung

Weiteres Steuerungszubehör und Adapterplatinen finden Sie in der Übersicht Zubehör auf den Seiten 118-119.

Wandgerät

Für Räume ohne Zwischendecke oder ausreichend Stellfläche am Boden

- Flache, elegante Vorderblende lässt sich einfach ins Interieur integrieren und kann auf einfache Weise gereinigt werden
- Einfacher Einbau sowohl in Neubauten als auch in Modernisierungsprojekte
- Niedrigerer Energieverbrauch dank des speziell entwickelten DC-Ventilatormotors
- Die Luft wird dank der 5 verschiedenen Austrittswinkel komfortabel nach oben und unten verteilt; die Winkel können über die Fernbedienung programmiert werden
- Wartungsarbeiten können problemlos von der Vorderseite der Anlage vorgenommen werden



Alle technischen Angaben zum FXAQ-A finden Sie auf my.daikin.at

Innengerät		FXAQ	15A	20A	25A	32A	40A	50A	63A
Kühlleistung	Gesamtleistung Nom.	kW	1,7	2,2	2,8	3,6	4,5	5,6	7,1
Heizleistung	Gesamtleistung Nom.	kW	1,9	2,5	3,2	4,0	5,0	6,3	8,0
Leistungsaufnahme – 50 Hz	Kühlen Nom.	kW	0,02		0,03		0,02	0,03	0,05
	Heizen Nom.	kW	0,03		0,04		0,02	0,04	0,06
Abmessungen	Gerät Höhe x Breite x Tiefe	mm	290x795x266				290x1.050x269		
Gewicht	Gerät	kg	12				15		
Ventilator	Luftvolumenstrom – 50 Hz Kühlen Niedrig / Hoch	m ³ /h	420/504	420/546	420/564	420/588	582/732	690/864	810/1.098
Schallleistungspegel	Kühlen Hoch	dB(A)	51,0	52,0	53,0	55,0		58,0	63,0
Schalldruckpegel	Kühlen Niedrig / Hoch	dB(A)	28,5/32	28,5/33	28,5/35	28,5/37,5	33,5/37	35,5/41	38,5/46,5
	Heizen Niedrig / Hoch	dB(A)	28,5/33	28,5/34	28,5/36	28,5/38,5	33,5/38	35,5/42	38,5/47
Kältemittel	Typ / GWP		R-410A/2.087,5						
Rohrleitungsanschlüsse	Flüssigkeit AD	mm	6,35						9,52
	Gas AD	mm	12,7						15,9
	Kondensatableitung		VP13 (ID 15 / AD 18)						
Stromversorgung	Phase / Frequenz / Spannung	Hz / V	1~/50/220-240						
Strom – 50 Hz	Max. Amperezahl für Sicherung (MSiA)	A	16						

Zubehör für FXAQ-A Innengeräte

Modell		FXAQ15A	FXAQ20A	FXAQ25A	FXAQ32A	FXAQ40A	FXAQ50A	FXAQ63A
Innengerät		FXAQ15A	FXAQ20A	FXAQ25A	FXAQ32A	FXAQ40A	FXAQ50A	FXAQ63A
Kühlleistung	kW	1,7	2,2	2,8	3,6	4,5	5,6	7,1
Heizleistung	kW	1,9	2,5	3,2	4,0	5,0	6,3	8,0

Standard Zubehör

Ansaugluftfilter

Optionales Zubehör

Regelung	
BRC7EA628	Infrarotfernbedienung
BRC1D52	Standard Kabelfernbedienung mit Wochentimer
BRC1H52W/S/K	Madoka Premium Kabelfernbedienung in Weiß/Silber/Schwarz
KRP4A51	Zusatzplatine für Betriebs- und Störmeldung

Weiteres Steuerungszubehör und Adapterplatten finden Sie in der Übersicht Zubehör auf den Seiten 118-119.

Deckengerät

Für breite Räume ohne Zwischendecke oder ohne freien Platz am Boden

- Ideal für komfortablen Luftstrom in großen Räumen, dank des Coanda-Effekts: bis zu 100° Austrittswinkel
- Sogar Räume mit Decken bis zu 3,8 m können ganz einfach ohne Leistungsverluste beheizt oder gekühlt werden!
- Einfacher Einbau sowohl in Neubauten als auch in Modernisierungsprojekte
- Dank des sehr kleinen seitlichen Wartungsfreiraums von lediglich 30 mm ist die Installation auch in Ecken oder an Stellen mit wenig Platzangebot problemlos möglich

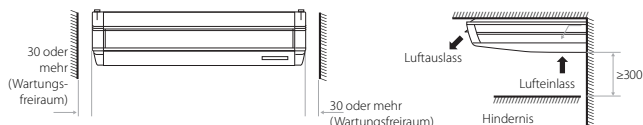

- Modernes Gerät, das einfach mit jedem Interieur verschmilzt. Die Lamellen schließen ganz, wenn das Gerät nicht in Betrieb ist, sodass nur die Einlassgitter sichtbar sind



Alle technischen Angaben zum FXHQ-A finden Sie auf my.daikin.at

Innengerät		FXHQ	32A	63A	100A		
Kühlleistung	Gesamtleistung Nom.	kW	3,6	7,1	11,2		
Heizleistung	Gesamtleistung Nom.	kW	4,0	8,0	12,5		
Leistungsaufnahme – 50 Hz	Kühlen Nom.	kW	0,107	0,111	0,237		
	Heizen Nom.	kW	0,107	0,111	0,237		
Abmessungen	Gerät Höhe x Breite x Tiefe	mm	235x960x690	235x1.270x690	235x1.590x690		
Gewicht	Gerät	kg	24	33	39		
Gehäuse	Material		Kunststoff				
Ventilator	Luftvolumenstrom - 50Hz	Kühlen	Niedrig / Hoch	m ³ /h	600/840	840/1.200	1.140/1.770
	Heizen	Niedrig / Hoch	m ³ /h	600/840	840/1.200	1.140/1.770	
Schallleistungspegel	Kühlen	Nom. / Hoch	dBA	52/54	53/55	55/62	
Schalldruckpegel	Kühlen	Niedrig / Nom. / Hoch	dBA	31/34/36	34/35/37	34/37/44	
	Heizen	Niedrig / Nom. / Hoch	dBA	31/34/36	34/35/37	34/37/44	
Kältemittel	Typ / GWP		R-410A/2.087,5				
Rohrleitungsanschlüsse	Flüssigkeit AD	mm	6,35		9,52		
	Gas AD	mm	12,7		15,9		
	Kondensatableitung		VP20 (ID 20 / AD 26)				
Stromversorgung	Phase / Frequenz / Spannung	Hz / V	1~/50/220-240				
Strom – 50 Hz	Max. Amperezahl für Sicherung (MSiA)	A	16				

Zubehör für FXHQ-A Innengeräte

Modell	FXHQ32A	FXHQ63A	FXHQ100A	
Innengerät	FXHQ32A	FXHQ63A	FXHQ100A	
Kühlleistung	kW	3,6	7,1	11,2
Heizleistung	kW	4,0	8,0	12,5

Standard Zubehör

Ansaugluftfilter

Optionales Zubehör

Regelung	
BRC7GA53-9	Infrarotfernbedienung
BRC1D52	Standard Kabelfernbedienung mit Wochentimer
BRC1H52W/S/K	Madoka Premium Kabelfernbedienung in Weiß/Silber/Schwarz
KRP4A52	Zusatzplatine für Betriebs- und Störmeldung

Weiteres Steuerungszubehör und Adapterplatinen finden Sie in der Übersicht Zubehör auf den Seiten 118-119.

Multi-Zonen-Kit für Kanalgeräte



Erhöhter Komfort

- Steigerung des Komforts durch Einzelregelung mehrerer Bereiche
 - Dank separater Regelklappen können bis zu 8 Bereiche individuell klimatisiert werden
 - Gesonderte Thermostate für die individuelle Regelung Raum-für-Raum von Räumen und Bereichen

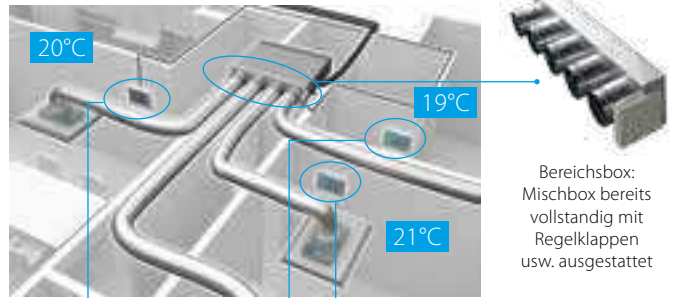

Individuelle Thermostate für einzelne Zonen

Einfach zu installieren

- Automatische Anpassung des Luftstroms an den Bedarf
- Einfach zu installieren, kann an die Daikin Innengeräte und Systemregelungen angeschlossen werden
- Spart Zeit, da die Mischbox bereits mit allen Klappen und Leiterplatten geliefert wird
- Geringe Füllmenge an Kältemittel im System erforderlich

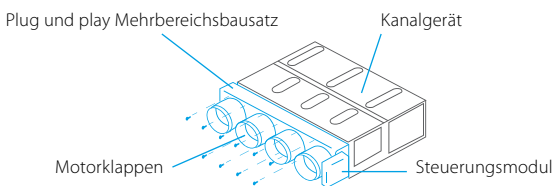

Blueface - Airzone Hauptthermostat

- Benutzeroberfläche mit Farbgrafiken
- Kommunikation über Kabel



AZCE6BLUEZEROCB (Verkabelt)

Airzone Think Bereichsthermostat

- Grafische Benutzeroberfläche mit energiesparem E-Ink-Bildschirm
- Kommunikation über Funk



AZCE6THINKRB (Kabellos)

Airzone Lite Bereichsthermostat

- Thermostat mit Tasten
- Kommunikation über Funk



AZCE6LITERB (Kabellos)
AZCE6LITECB (Verkabelt)

Kompatibilität

Anzahl der motorgesteuerten Regelklappen	Referenz	Abmessungen H x B x T (mm)	Ø (mm)	SkyAir										VRV IV ⁺											
				FDXM-F9				FBA-A(9)						FXDQ-A3					FXSQ-A						
				25	35	50	60	35	50	60	71	100	125	140	15	20	25	32	40	50	63	80	100	125	140
Standard Verteilbox	2 AZE(Z/R)6DAIST07XS2	300 x 930 x 454	200																						
	AZE(Z/R)6DAIST07S2																								
	3 AZE(Z/R)6DAIST07XS3																								
	AZE(Z/R)6DAIST07S3																								
	4 AZE(Z/R)6DAIST07S4																								
	AZE(Z/R)6DAIST07M4																								
	AZE(Z/R)6DAIST07M5																								
	AZE(Z/R)6DAIST07L5																								
Mittlere Verteilbox	2 AZE6DAIBS07XS2	250 x 930 x 454	200																						
	AZE6DAIBS07S2																								
	3 AZE6DAIBS07XS3																								
	AZE6DAIBS07S3																								
	4 AZE6DAIBS07M4																								
	AZE6DAIBS07M3																								
	AZE6DAIBS07L4																								
	AZE6DAIBS07L5																								
Kompakte Verteilbox	2 AZE(Z/R)6DAISL01S2	210 x 720 x 444	200																						
	AZE(Z/R)6DAISL01S3																								
	4 AZE(Z/R)6DAISL01M4																								
	AZE(Z/R)6DAISL01M5																								
	5 AZE(Z/R)6DAISL01L5																								
	3 AZE(Z/R)6DAISL01S3																								
	4 AZE(Z/R)6DAISL01M4																								
	5 AZE(Z/R)6DAISL01L5																								

Notiz: Z Modelle sind reversibel; R Modelle für Nur Heizen; Reversible Modelle mit mittlerer Deckenhöhe können nur über as AZX6MCS - Modul für Heizen blockiert werden



Selbstreinigender Filter für Kanalgeräte

Der einzigartige Filter mit Selbstreinigung führt zu höherer Effizienz, höherem Komfort und niedrigeren Instandhaltungskosten

Senken der Betriebskosten

- Automatische Reinigung des Filters gewährleistet niedrige Wartungskosten, da der Filter stets sauber ist

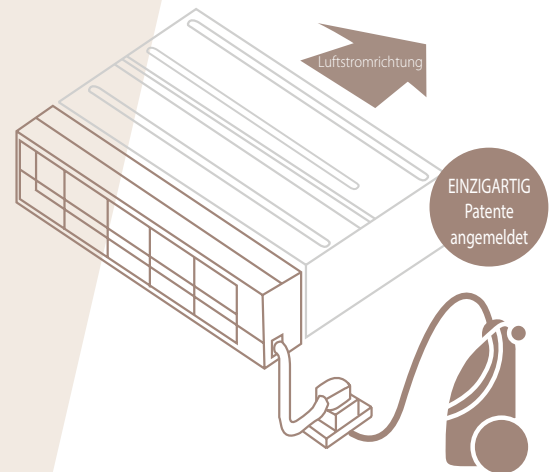
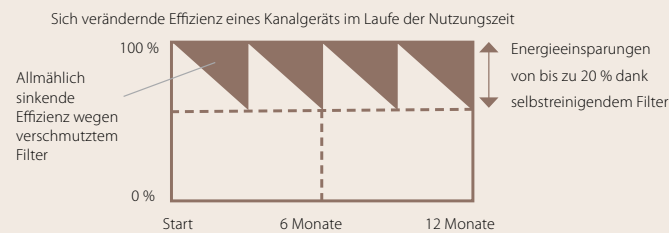

Reinigung des Filters im Handumdrehen

- Für eine schnelle und einfache Reinigung kann der Staubbehälter mit einem Staubsauger entleert werden
- Nie wieder verschmutzte Raumdecken

Verbesserte Qualität der Raumluft

- Optimaler Luftstrom verhindert Zugluft und dämmt Geräusche

Hervorragende Zuverlässigkeit

- Keinerlei verschmutzungsbedingte Betriebsausfälle mehr

Einzigartige Technologie

- Einzigartige und innovative Filtertechnologie, inspiriert durch das selbstreinigende Zwischendeckengerät von Daikin



Wie funktioniert das?

- 1 Automatische Filterreinigung nach Zeitplan
- 2 Staub sammelt sich in einem in das Gerät eingebauten Staubkasten
- 3 Staubkasten wird einfach mit einem Staubsauger geleert

Kombinationstabelle

	Split / Sky Air				VRV						
	FDXM-F9				FXDA-A/FXDQ-A3						
	25	35	50	60	15	20	25	32	40	50	63
BAE20A62	•	•			•	•	•	•			
BAE20A82									•	•	
BAE20A102			•	•							•

Technische Daten

	BAE20A62	BAE20A82	BAE20A102
Höhe (mm)	210		
Breite (mm)	830	1.030	1.230
Tiefe (mm)	188		

Flaches Kanalgerät mit niedriger statischer Pressung

Schlankes Design für flexible Installation

- Kompakte Abmessungen; kann leicht in Zwischendecken von lediglich 240 mm eingebaut werden
- Aufgrund eines mittleren externen Drucks bis zu 44 Pa kann das Gerät mit flexiblen Kanälen unterschiedlicher Länge eingesetzt werden
- Diskrete Verblendung in die Wand: nur Ansaug- und Ausblasgitter sind sichtbar
- Geräte der Klasse 15 wurden speziell für kleine und gut isolierte Räume entwickelt, wie z. B. Hotelschlafzimmer, kleine Büros usw.
- Optional erhältlicher Filter mit Selbstreinigung sorgt für maximale Effizienz, höchsten Komfort und höchste Zuverlässigkeit
- Mit dem Mehrbereichsausatz können mehrere einzeln geregelte Klimabereiche an ein einzelnes Außengerät angeschlossen werden
- Niedrigerer Energieverbrauch dank des speziell entwickelten DC-Ventilatormotors
- Flexible Installation, da die Luftansaugung von der Rückseite auf die Unterseite umgestellt werden kann
- Standard-Kondensatpumpe mit 750 mm Förderhöhe

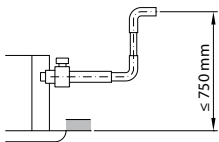

Alle technischen Angaben zum FXDQ-A3 finden Sie auf my.daikin.at

Innengerät		FXDQ	15A3	20A3	25A3	32A3	40A3	50A3	63A3
Kühlleistung	Gesamtleistung Nom.	kW	1,70	2,20	2,80	3,60	4,50	5,60	7,10
Heizleistung	Gesamtleistung Nom.	kW	1,90	2,50	3,20	4,00	5,00	6,30	8,00
Leistungsaufnahme – 50 Hz	Kühlen Nom.	kW	0,071			0,078		0,099	0,110
	Heizen Nom.	kW	0,068			0,075		0,096	0,107
Erforderliche Zwischendeckenhöhe >		mm	240						
Abmessungen	Gerät Höhe x Breite x Tiefe	mm	200x750x620			200x950x620		200x1.150x620	
Kanalanschluss	Druckseite Höhe x Breite	mm	153x660			153x860		153x1.060	
	Saugseite Höhe x Breite	mm	160x580			160x780		160x980	
Gewicht	Gerät	kg	22,0			26,0		29,0	
Gehäuse	Material		Galvanisiertes Stahlblech						
Ventilator	Luftvolumenstrom – 50 Hz Kühlen	Niedrig / Hoch m ³ /h	384/450	384/480			510/630	600/750	780/990
	Externer statischer Druck (ESP) – 50 Hz	Nom. / Hoch Pa	10/30					15/44	
Luftfilter	Typ		Abnehmbar / Waschbar						
Schallleistungspegel	Kühlen Hoch	dB(A)	50	51			52	53	54
Schalldruckpegel	Kühlen Niedrig / Nom. / Hoch	dB(A)	27/31/32	27/31/33			28/32/34	29/33/35	30/34/36
Kältemittel	Typ / GWP		R-410A/2.087,5						
Rohrleitungsanschlüsse	Flüssigkeit AD	mm	6,35					9,52	
	Gas AD	mm	12,7					15,9	
	Kondensatableitung		VP20 (ID 20 / AD 26)						
Stromversorgung	Phase / Frequenz / Spannung	Hz / V	1~/50/60/220-240/220						
Strom – 50 Hz	Max. Amperezahl für Sicherung (MSIA)	A	16						

ZUBEHÖR FÜR FXDQ-A3

Modell		FXDQ15A3	FXDQ20A3	FXDQ25A3	FXDQ32A3
Innengerät		FXDQ15A3	FXDQ20A3	FXDQ25A3	FXDQ32A3
Kühlleistung	kW	1,7	2,2	2,8	3,6
Heizleistung	kW	1,9	2,5	3,2	4,0
Externe statische Pressung (Nom./Hoch)	Pa				10/30

Modell		FXDQ40A3	FXDQ50A3	FXDQ63A3
Innengerät		FXDQ40A3	FXDQ50A3	FXDQ63A3
Kühlleistung	kW	4,5	5,6	7,1
Heizleistung	kW	5,0	6,3	8,0
Externe statische Pressung (Nom./Hoch)	Pa			15/44

Optionales Zubehör

Regelung	
BRC4C65	Infrarotfernbedienung mit externem Empfänger
BRC1D52	Standard Kabelfernbedienung mit Wochentimer
BRC1H52W/S/K	Madoka Premium Kabelfernbedienung in Weiß/Silber/Schwarz
BAE20A62	selbstreinigender Filter für FXDQ15-32A3
BAE20A82	selbstreinigender Filter für FXDQ40-50A3
BAE20A102	selbstreinigender Filter für FXDQ63A3
BAEVACEP	Staubsaugeradapter kompatibel mit allen 3 Filter
KRP4A54-9	Zusatzplatine für Betriebs- und Störmeldung

Weiteres Steuerungszubehör und Adapterplatinen finden Sie in der Übersicht Zubehör auf den Seiten 118-119.

Kanalgerät mit hoher und sehr hoher statischer Pressung

Ideal für große Räume FXMQ-P7: hohe statische Pressung bis 200Pa

- Externer statischer Druck (ESP) kann über verkabelte Fernbedienung verändert werden, wodurch das Zuluftvolumen optimal eingestellt werden kann
- Hoher externer statischer Druck bis 200 Pa begünstigt ausgedehnte Kanal- und Gitterverlegung
- Diskrete Verblendung in die Wand: nur Ansaug- und Ausblasgitter sind sichtbar
- Niedrigerer Energieverbrauch dank des speziell entwickelten DC-Ventilator motors
- Frischluftanschluss in dasselbe System integriert: dadurch niedrigere Installationskosten, da kein gesondertes Lüftungsgerät erforderlich ist

Öffnung für Frischlufteinlass im Gehäuse

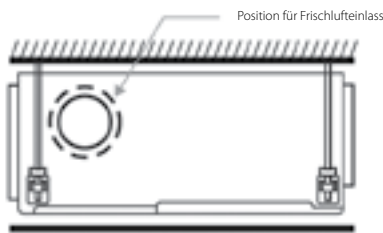

* Bringt bis zu 10 % Frischluft in den Raum

- Flexible Installation, da Luftansaugung von Rückseite auf Unterseite umgestellt werden kann

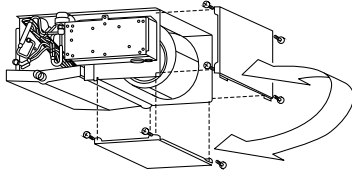

- Standard-Kondensatpumpe mit 850 mm Förderhöhe bei FXMQ-A

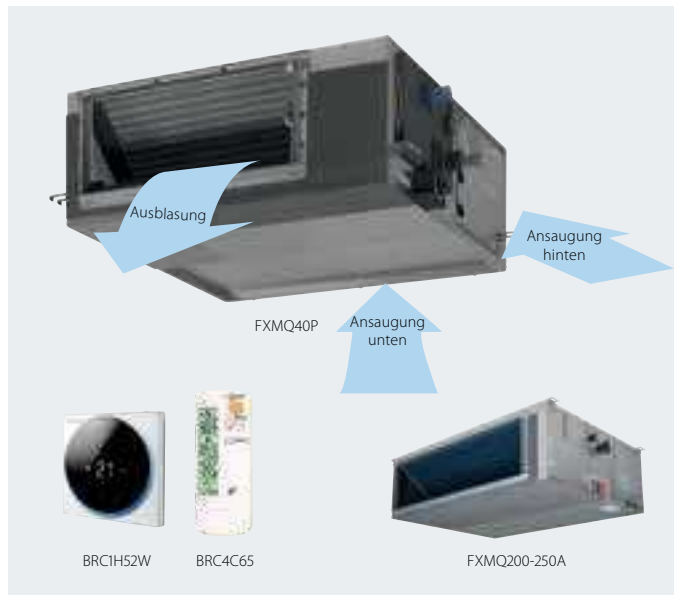
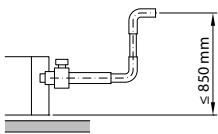

FXMQ-A: sehr hohe statische Pressung bis 250Pa

- Hoher externer statischer Druck bis 250 Pa begünstigt ausgedehnte Kanal- und Gitterverlegung
- Diskrete Verblendung in die Wand: nur Ansaug- und Ausblasgitter sind sichtbar
- Gerät mit großer Leistung: bis zu 31,5 kW Heizleistung
- Niedrigerer Energieverbrauch dank des speziell entwickelten DC-Ventilator motors



Alle technischen Angaben zum FXMQ-A finden Sie auf my.daikin.at

Innengerät		FXMQ/FXMQ	50P7	63P7	80P7	100P7	125P7	200A	250A		
Kühlleistung	Gesamtleistung Nom.	kW	5,6	7,1	9,0	11,2	14,0	22,4	28,0		
Heizleistung	Gesamtleistung Nom.	kW	6,3	8,0	10,0	12,5	16,0	25,0	31,5		
Leistungsaufnahme – 50 Hz	Kühlen Nom.	kW	0,110	0,120	0,171	0,176	0,241	0,895	1,185		
	Heizen Nom.	kW	0,098	0,108	0,159	0,164	0,229	0,895	1,185		
Erforderliche Zwischendeckenhöhe >		mm	350				-				
Abmessungen	Gerät Höhe x Breite x Tiefe	mm	300x1.000x700			300x1.400x700		470x1.490x1.100			
	Kanalanschluss	Druckseite Höhe x Breite	217x760			217x1.162		352x1.200			
	Saugseite Höhe x Breite	mm	255x950			255x1.295		352x1.200			
Gewicht	Gerät	kg	35			46		105	115		
Gehäuse Material			Galvanisiertes Stahlblech								
Ventilator	Luftvolumenstrom - 50 Hz	Kühlen	Niedrig / Hoch	m³/h	900/1.080	960/1.170	1.200/1.500	1.380/1.920	1.680/2.340	2.460/3.720	3.120/4.440
		Heizen	Niedrig / Hoch	m³/h	900/1.080	960/1.170	1.200/1.500	1.380/1.920	1.680/2.340	2.460/3.720	3.120/4.440
	Externer statischer Druck (ESP) – 50 Hz Nom. / Hoch		Pa	100/200				50/250		150/250	
Schallleistungspegel	Kühlen	Nom. / Hoch	dB(A)	-/61	-/64	-/67	-/65	-/70	74/75		
Schalldruckpegel	Kühlen	Niedrig / Nom. / Hoch	dB(A)	37/39/41	38/40/42	39/41/43		40/42/44	45/-/48		
	Heizen	Niedrig / Nom. / Hoch	dB(A)	37/39/41	38/40/42	39/41/43		40/42/44	45/-/48		
Kältemittel Typ / GWP			R-410A/-						R-410A/2.087,5		
Rohrleitungsanschlüsse	Flüssigkeit AD	Gas	mm	6,35	9,52			9,52			
		AD	mm	12,7	15,9			19,1	22,2		
	Kondensatableitung			VP25 (ID 25 / AD 32)						BSP1	
Stromversorgung	Phase / Frequenz / Spannung	Hz / V	1~/50/60/220-240/220 +/-10 %						1~/50/220-240		
Strom – 50 Hz	Max. Amperezahl für Sicherung (MSiA)	A	6								

ZUBEHÖR FÜR FXMQ-P7/FXMQ-A INNENGERÄTE

Modell		FXMQ50P7	FXMQ63P7	FXMQ80P7	FXMQ100P7	FXMQ125P7
Innengerät		FXMQ50P7	FXMQ63P7	FXMQ80P7	FXMQ100P7	FXMQ125P7
Kühlleistung	kW	5,6	7,1	9,0	11,2	14,0
Heizleistung	kW	6,3	8,0	10,0	12,5	16,0
Externe statische Pressung (Nom./Hoch)	Pa	100/200				

Modell		FXMQ200A	FXMQ250A
Innengerät		FXMQ200A	FXMQ250A
Kühlleistung	kW	22,4	28,0
Heizleistung	kW	25,0	31,5
Externe statische Pressung (Nom./Hoch)	Pa	150/250	150/250

Optionales Zubehör

Regelung	
BRC4C65	Infrarotfernbedienung mit externem Empfänger
BRC1D52	Standard Kabelfernbedienung mit Wochentimer
BRC1H52W/S/K	Madoka Premium Kabelfernbedienung in Weiß/Silber/Schwarz
KRP4A51	Zusatzplatine für Betriebs- und Störmeldung

Sonstiges für FXMQ-P7	
KDAJ25K36A	Anschlussflansch für runden Zuluftkanal 1x ø200mm - für Größen 15-32
KDAJ25K56	Anschlussflansch für runden Zuluftkanal 2x ø200mm - für FXMQ40P7
KDAJ25K71	Anschlussflansch für runden Zuluftkanal 2x ø200mm - für FXMQ50~80P7
KDAJ25K140	Anschlussflansch für runden Zuluftkanal 4x ø200mm - für FXMQ100~125P7

Weiteres Steuerungszubehör und Adapterplatinen finden Sie in der Übersicht Zubehör auf den Seiten 118-119.

Kanalgerät mit mittlerer statischer Pressung

Schlankstes und leistungsstärkstes Gerät für mittleren statischen Druck auf dem Markt!

- Schlankstes Gerät in seiner Klasse, nur 245 mm (integrierte Höhe von 300 mm); daher sind enge Zwischendecken keine Herausforderung mehr
- Leise im Betrieb: Schalldruckpegel lediglich 25 dB(A)
- Aufgrund eines mittleren externen Drucks bis zu 150 Pa kann das Gerät mit flexiblen Kanälen unterschiedlicher Länge eingesetzt werden
- Externer statischer Druck (ESP) kann über verkabelte Fernbedienung verändert werden, wodurch das Zuluftvolumen optimal eingestellt werden kann
- Diskrete Verblendung in die Wand: nur Ansaug- und Ausblasgitter sind sichtbar
- Geräte der Klasse 15 wurden speziell für kleine und gut isolierte Räume entwickelt, wie z. B. Hotelschlafzimmer, kleine Büros usw.
- Mit dem Mehrbereichsausatz können mehrere einzeln geregelte Klimabereiche an ein einzelnes Außengerät angeschlossen werden
- Geringerer Energieverbrauch dank speziell entwickelter DC-Ventilatormotoren und Kondensatpumpe
- Optionaler Frischluftanschluss
- Flexible Installation: die Luftansaugung kann von der Rückseite auf die Unterseite umgestellt werden und Auswahlmöglichkeit zwischen freier Nutzung oder Anschluss an optionale Ansauggitter
- Standard-Kondensatpumpe mit 850 mm Förderhöhe

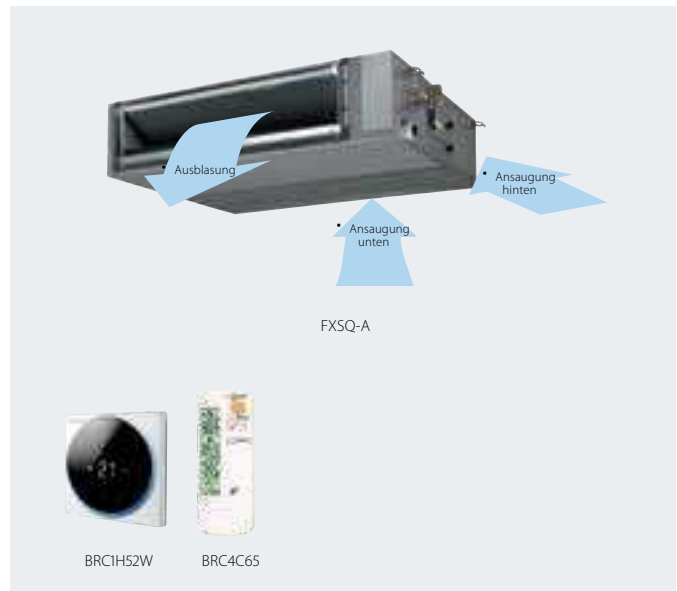

Alle technischen Angaben zum FXSQ-A finden Sie auf my.daikin.at

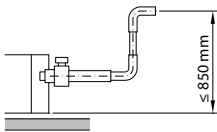

Innengerät		FXSQ	15A	20A	25A	32A	40A	50A	63A	80A	100A	125A	140A	
Kühlleistung	Gesamtleistung Nom.	kW	1,70	2,20	2,80	3,60	4,50	5,60	7,10	9,00	11,20	14,00	16,00	
Heizleistung	Gesamtleistung Nom.	kW	1,90	2,50	3,20	4,00	5,00	6,30	8,00	10,0	12,5	16,0	18,0	
Leistungsaufnahme - 50 Hz	Kühlen Nom.	kW		0,041		0,045	0,092	0,095	0,095	0,121	0,157	0,214	0,243	
	Heizen Nom.	kW		0,038		0,042	0,089	0,092	0,092	0,118	0,154	0,211	0,240	
Erforderliche Zwischendeckenhöhe >		mm	300											
Abmessungen	Gerät Höhe x Breite x Tiefe	mm	245x550x800				245x700x800			245x1.000x800		245x1.400x800		245x1.550x800
	Kanalanschluss	Druckseite Höhe x Breite	178x342				178x492			178x792		178x1.192		178x1.342
	Saugseite Höhe x Breite	210x504				210x654			210x954		210x1.354		210x1.504	
Gewicht	Gerät	kg	23,5		24,0		28,5	29,0	35,5	36,5	46,0	47,0	51,0	
Gehäuse	Material		Galvanisiertes Stahlblech											
Ventilator	Luftvolumenstrom - 50 Hz	Kühlen	Niedrig / Hoch	m ³ /h	390/522	390/540	420/570	660/900	660/912	900/1.260	960/1.380	1.380/1.920	1.560/2.160	1.680/2.340
		Heizen	Niedrig / Hoch	m ³ /h	390/522	390/540	420/570	660/900	660/912	900/1.260	960/1.380	1.380/1.920	1.560/2.160	1.680/2.340
	Externer statischer Druck (ESP) - 50 Hz	Nom. / Hoch	Pa	30/150				40/150			50/150			
Schallleistungspegel	Kühlen Hoch	dB(A)	54		55		60		59		61		64	
Schalldruckpegel	Kühlen	Niedrig / Nom. / Hoch	dB(A)	25/28/29,5	25/28/30	26/29/31	29/32/35	27/30/33	29/32/35	31/34/36	33/36/39	34/38/41,5		
	Heizen	Niedrig / Nom. / Hoch	dB(A)	26/29/31,5	26/29/32	27/30/33	29/34/37	28/32/35	30/34/37	31/34/37	33/37/40	34/38,5/42		
Kältemittel	Typ / GWP		R-410A/2.087,5											
Rohrleitungsanschlüsse	Flüssigkeit AD	mm	6,35								9,52			
	Gas AD	mm	12,7								15,9			
	Kondensatableitung		VP20 (ID 20 / AD 26), Förderhöhe 625 mm											
Stromversorgung	Phase / Frequenz / Spannung	Hz / V	1~/50/60/220-240/220											
Strom - 50 Hz	Max. Amperezahl für Sicherung (MSiA)	A	16											

Funktion zur automatischen Anpassung des Luftstroms

Wählt automatisch die geeignetste Ventilatorcurve, um den Nenndurchfluss des Geräts $\pm 10\%$ zu erreichen.

Warum?

Nach der Installation weicht der tatsächliche Kanal häufig von dem ursprünglich berechneten Luftstromwiderstand ab. Der tatsächliche Luftstrom ist möglicherweise niedriger oder höher als der nominale, was zu einem Mangel an Leistung oder unangenehmer Lufttemperatur führt.

Die Funktion zur automatischen Anpassung des Luftstroms passt die Ventilator Drehzahl automatisch an alle Kanäle an (10 oder mehr Ventilatorcurven sind für jedes Modell verfügbar), sodass die Installation viel schneller erfolgt.

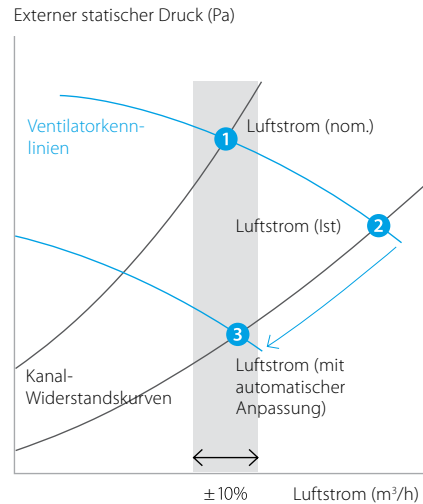

Zubehör für FXSQ-A Innengeräte

Modell		FXSQ15A	FXSQ20A	FXSQ25A	FXSQ32A	FXSQ40A	FXSQ50A
Innengerät		FXSQ15A	FXSQ20A	FXSQ25A	FXSQ32A	FXSQ40A	FXSQ50A
Kühlleistung	kW	1,7	2,2	2,8	3,6	4,5	5,6
Heizleistung	kW	1,9	2,5	3,2	4,0	5,0	6,3
Externe statische Pressung (Nom./Hoch)	Pa	30/150					

Modell		FXSQ63A	FXSQ80A	FXSQ100A	FXSQ125A	FXSQ140A
Innengerät		FXSQ63A	FXSQ80A	FXSQ100A	FXSQ125A	FXSQ140A
Kühlleistung	kW	7,1	9,0	11,2	14,0	15,7
Heizleistung	kW	8,0	10,0	12,5	16,0	17,9
Externe statische Pressung (Nom./Hoch)	Pa	30/150	40/150		50/150	50/150

Optionales Zubehör

Regelung	
BRC4C65	Infrarotfernbedienung mit externem Empfänger
BRC1D52	Standard Kabelfernbedienung mit Wochentimer
BRC1H52W/S/K	Madoka Premium Kabelfernbedienung in Weiß/Silber/Schwarz
KRP4A51	Zusatzplatine für Betriebs- und Störmeldung

Sonstiges für FXSQ-A	
KDAP25A36	Anschlussflansch für runden Zuluftkanal - für Größen 15-32
KDAP25A56	Anschlussflansch für runden Zuluftkanal - für FXSQ40~50A
KDAP25A71	Anschlussflansch für runden Zuluftkanal - für FXSQ63~80A
KDAP25A140	Anschlussflansch für runden Zuluftkanal - für FXSQ100~125A

Truhengerät

Für Klimatisierung im Randbereich

- Gerät kann durch Verwendung einer zusätzlichen Rückwand als freistehendes Modell installiert werden
- Dank der geringen Höhe ist die Installation auch unter einem Fenster problemlos möglich
- Elegantes Gehäuse in Reinweiß (RAL 9010) und Eisengrau (RAL 7011) verschmilzt einfach mit jedem Innendekor
- Sehr geringer Bedarf an Installationsraum

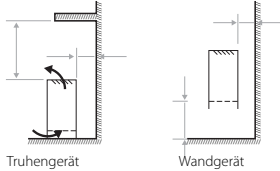

- Wandgerät erleichtert Reinigung auch des Bereichs unter dem Gerät, an dem sich leicht Staub ansammelt



Alle technischen Angaben zum FXLQ-P finden Sie auf my.daikin.at

Innengerät		FXLQ	20P	25P	32P	40P	50P	63P
Kühlleistung	Gesamtleistung Nom.	kW	2,2	2,8	3,6	4,5	5,6	7,1
Heizleistung	Gesamtleistung Nom.	kW	2,5	3,2	4,0	5,0	6,3	8,0
Leistungsaufnahme - 50 Hz	Kühlen Nom.	kW	0,05		0,09		0,11	
	Heizen Nom.	kW	0,05		0,09		0,11	
Abmessungen	Gerät Höhe x Breite x Tiefe	mm	600x1.000x232		600x1.140x232		600x1.420x232	
Gewicht	Gerät	kg	27		32		38	
Ventilator	Luftvolumenstrom - 50 Hz Kühlen Niedrig / Hoch	m³/h	360/420		360/480	510/660	660/840	720/960
Schallleistungspegel	Kühlen Hoch	dB(A)	54		57		58	59
Schalldruckpegel	Kühlen Niedrig / Hoch	dB(A)	32/35		33/38		34/39	35/40
	Heizen Niedrig / Hoch	dB(A)	32/35		33/38		34/39	35/40
Kältemittel	Typ / GWP		R-410A/2.087,5					
Rohrleitungsanschlüsse	Flüssigkeit AD	mm			6,35		9,52	
	Gas AD	mm			12,7		15,9	
	Kondensatableitung		AD 21 (Vinylchlorid)					
Stromversorgung	Phase / Frequenz / Spannung	Hz / V	1~/50/60/220-240/220					
Strom - 50 Hz	Max. Amperezahl für Sicherung (MSiA)	A	15					

Zubehör für FXLQ-P Innengeräte

Modell	FXLQ20P	FXLQ25P	FXLQ32P	FXLQ40P	FXLQ50P	FXLQ63P	
Innengerät	FXLQ20P	FXLQ25P	FXLQ32P	FXLQ40P	FXLQ50P	FXLQ63P	
Kühlleistung	kW	2,2	2,8	3,6	4,5	5,6	7,1
Heizleistung	kW	2,5	3,2	4,0	5,0	6,3	8,0

Optionales Zubehör

Regelung	
BRC4C65	Infrarotfernbedienung mit externem Empfänger
BRC1D52	Standard Kabelfernbedienung mit Wochentimer
BRC1H52W/S/K	Madoka Premium Kabelfernbedienung in Weiß/Silber/Schwarz
KRP4A51	Zusatzplatine für Betriebs- und Störmeldung

Weiteres Steuerungszubehör und Adapterplatten finden Sie in der Übersicht Zubehör auf den Seiten 118-119.

Sonstiges	
EKRDP25	Hintere Zierblende für Größen FXLQ20~25P
EKRDP40	Hintere Zierblende für Größen FXLQ32~40P
EKRDP63	Hintere Zierblende für Größen FXLQ50~63P

Truhengerät ohne Verkleidung

Für den verdeckten Einbau in Wände vorgesehen

- Diskrete Verblendung in die Wand: nur Ansaug- und Ausblaskitter sind sichtbar
- Benötigt mit einer Tiefe von lediglich 200 mm sehr wenig Installationsraum



- Dank der geringen Höhe (620 mm) ist die Installation auch unter einem Fenster problemlos möglich
- Hoher externer statischer Druck bietet flexible Installationsmöglichkeiten



Alle technischen Angaben zum FXNQ-A finden Sie auf my.daikin.at

Innengerät		FXNQ	20A	25A	32A	40A	50A	63A
Kühlleistung	Gesamtleistung Nom.	kW	2,20	2,80	3,60	4,50	5,60	7,10
Heizleistung	Gesamtleistung Nom.	kW	2,50	3,20	4,00	5,00	6,30	8,00
Leistungsaufnahme - 50 Hz	Kühlen Nom.	kW	0,071			0,078	0,099	0,110
	Heizen Nom.	kW	0,068			0,075	0,096	0,107
Abmessungen	Gerät Höhe x Breite x Tiefe	mm	620x790x200			620x990x200		620x1.190x200
Gewicht	Gerät	kg	23,5			27,5		32,0
Gehäuse	Material		Galvanisiertes Stahlblech					
Ventilator	Luftvolumenstrom - Kühlen	Niedrig / Hoch	384/480			510/630	600/750	780/990
	50 Hz Heizen	Niedrig / Hoch	384/480			510/630	600/750	780/990
	Externer statischer Druck (ESP) - 50 Hz	Nom. / Hoch	Pa	10/41	10/42	15/52	15/59	15/55
Schalleistungspegel	Kühlen Hoch	dBA	51			52	53	54
Schalldruckpegel	Kühlen	Niedrig / Nom. / Hoch	27/28,5/30			28/30/32	29/31/33	32/33/35
	Heizen	Niedrig / Nom. / Hoch	27/28,5/30			28/30/32	29/31/33	32/33/35
Kältemittel	Typ / GWP		R-410A/2.087,5					
Rohrleitungsanschlüsse	Flüssigkeit	AD	mm			6,35	9,52	
	Gas	AD	mm			12,7	15,9	
	Kondensatableitung		VP20 (ID 20 / AD 26)					
Stromversorgung	Phase / Frequenz / Spannung	Hz / V	1~/50/60/220-240/220					
Strom - 50 Hz	Max. Amperezahl für Sicherung (MSiA)	A	16					

Zubehör für FXNQ-A Innengeräte

Modell	FXNQ20A	FXNQ25A	FXNQ32A	FXNQ40A	FXNQ50A	FXNQ63A	
Innengerät	FXNQ20A	FXNQ25A	FXNQ32A	FXNQ40A	FXNQ50A	FXNQ63A	
Kühlleistung	kW	2,2	2,8	3,6	4,5	5,6	7,1
Heizleistung	kW	2,5	3,2	4,0	5,0	6,3	8,0
Externe statische Pressung (Nom./Hoch)	Pa	10/41		10/42	15/52	15/59	15/55

Optionales Zubehör

Regelung	
BRC4C65	Infrarotfernbedienung mit externem Empfänger
BRC1D52	Standard Kabelfernbedienung mit Wochentimer
BRC1H52W/S/K	Madoka Premium Kabelfernbedienung in Weiß/Silber/Schwarz
KRP4A54-9	Zusatzplatine für Betriebs- und Störmeldung

Weiteres Steuerungszubehör und Adapterplatinen finden Sie in der Übersicht Zubehör auf den Seiten 118-119.

Niedertemperatur-Hydrobox für VRV

Für äußerst effizientes Raumheizen und Raumkühlen

- Luft-Wasser-Anschluss an VRV für Anwendungen wie Fußbodenheizung, Lüftungsgeräte, Niedertemperaturradiatoren ...
- Vorlauftemperaturbereich von 5 bis zu 45 °C ohne Elektroheizung
- Superbreiter Betriebsbereich für Warm-/Kaltwassererzeugung von -20 bis +43 °C Umgebungsaußentemperatur
- Spart Zeit bei der Systemauslegung, da alle wasserseitigen Komponenten mit direkter Regelung über die Vorlauftemperatur voll integriert sind
- Platzsparendes zeitgemäßes Design für Wandmontage
- Kein Gasanschluss oder Öltank erforderlich
- Anschließbar an VRV IV-Wärmepumpe und -Wärmerückgewinnung

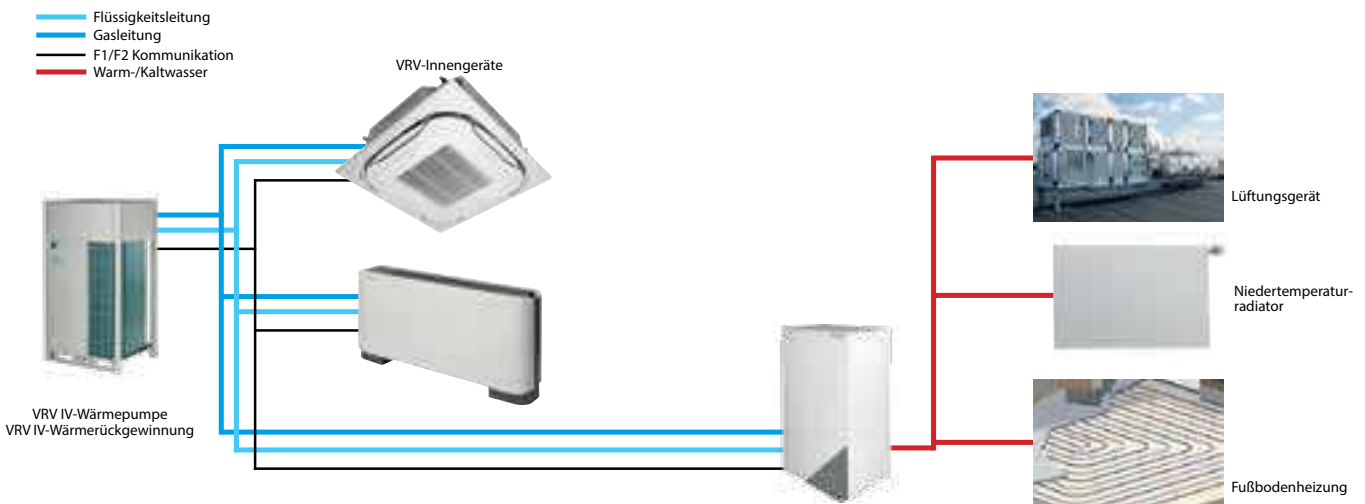

Innengerät		HXY	080A8	125A8
Kühlleistung	Nom.	kW	8,0 (1)	12,5 (1)
Heizleistung	Nom.	kW	9,00 (2)	14,00 (2)
Abmessungen	Gerät	Höhe x Breite x Tiefe	890x480x344	
Gewicht	Gerät	kg	44	
Gehäuse	Farbe		Weiß	
	Material		Beschichtetes Blech	
Betriebsbereich	Heizen	Umgebung Min. bis Max.	-20~24	
		Wasserseite Min. bis Max.	25~45	
Kältemittel	Typ		R-410A	
	GWP		2.087,5	
Kältemittelkreislauf	Durchmesser Gasseite	mm	15,9	
	Durchmesser Flüssigkeitsseite	mm	9,5	
Wasserkreislauf	Durchmesser Rohrleitungsanschlüsse	Zoll	G 1"1/4 (Buchse)	
Stromversorgung	Phase / Frequenz / Spannung	Hz / V	1~/50/220-240	
Strom	Empfohlene Sicherungen	A	6~16	

(1) Tamb 35 °C – LWE 18 °C (dT=5 °C) (2) TK/FK 7 °C/6 °C – LWC 35 °C (dT=5 °C) (3) Einstellung Strömungsschalter

ZUBEHÖR FÜR HXY-A8 INNENGERÄTE

Modell		HXY080A8	HXY125A8
Innengerät		HXY080A8	HXY125A8
Nominale Kühlleistung	kW	8,0	12,5
Nominale Heizleistung	kW	9,0	14,0

Standard Zubehör

Fernbedienung mit Steuerung der Wasseraustrittstemperatur
 Hydraulische Komponenten (Zirkulationspumpe, Expansionsventil, Sicherheitsventil, etc.)
 Expansionsventil für den Anschluss an ein VRV System

Optionales Zubehör

Regelung	
EKHBPC2	Optionale Kondensatwanne (für den Kühlbetrieb erforderlich)
EKRP1AHT	Zusatzplatine - für den Anschluss an das Raumthermostat erforderlich
EKRUAHTB	Zusätzliche Fernbedienung - kann am Gerät oder extern montiert werden
EKRWA	Verkabeltes Raumthermostat - Zusatzplatine EKRPAHT
EKRTR	Kabelloses Raumthermostat - Zusatzplatine EKRPAHT
EKRTE5	Fernfühler für Raumthermostat - Zusatzplatine EKRPAHT
EKBUA6V3	6kW externer Elektroheizer, 1-phasig (230V) Spannungsversorgung
EKBUA6W1	6kW externer Elektroheizer, 3-phasig (400V) Spannungsversorgung

Hochtemperatur-Hydrobox für VRV

Für effiziente Warmwassererzeugung und Raumheizung

- Warmwassererzeugung mittels VRV für Anwendungen wie Bäder, Spülen, Fußbodenheizung, Radiatoren und Lüftungsgeräte
- Austrittswassertemperaturbereich von 25 bis zu 80 °C ohne Elektroheizung
- Freies Heizen und freie Warmwassererzeugung durch Wärmeübertragung aus zu kühlenden Bereichen an zu heizende Bereiche oder an die Warmwasseraufbereitung
- Verwendet Wärmepumpentechnologie zur effizienten Erzeugung von Warmwasser, bietet Einsparungen bis zu 17 % im Vergleich zu einem Gaskessel
- Möglichkeit des Anschlusses thermischer Solarkollektoren an den Warmwasserspeicher
- Sehr breiter Betriebsbereich für Warmwassererzeugung von -20 bis +43 °C Außentemperatur
- Spart Zeit bei der Systemauslegung, da alle wasserseitigen Komponenten mit direkter Regelung über die Vorlauftemperatur voll integriert sind
- Zahlreiche Regelungsmöglichkeiten mit witterungsgeführtem Sollwert oder Thermostatregelung



- Platzsparende Installation: Der Warmwasserspeicher kann auf oder, wenn dies bei der gegebenen Höhe des Installationsraums nicht möglich ist, direkt neben dem Innengerät installiert werden
- Kein Gasanschluss oder Öltank erforderlich
- WICHTIG: nur kombinierbar mit REYQ-U





Innengerät		HXHD	125A8	200A8
Heizleistung	Nom.	kW	14,0	22,4
Gehäuse	Farbe		Metallic-Grau	
	Material		Beschichtetes Blech	
Abmessungen	Gerät	Höhe x Breite x Tiefe	705x600x695	
Gewicht	Gerät	kg	92	147
Betriebsbereich	Heizen	Umgebung Min. bis Max.	-20~20 / 24 (1)	
		Wasserseite Min. bis Max.	25~80	
	Warmwasser	Umgebung Min. bis Max.	-20~43	
		Wasserseite Min. bis Max.	45~75	
Kältemittel	Typ		R-134a	
	Füllmenge	kg	2	2,6
		tCO ₂ -Äq.	2,9	3,7
GWP			1.430,0	
Schallleistungspegel	Nom.	dB(A)	55 (2)	60 (2)
Schalldruckpegel	Nom.	dB(A)	42 (2) / 43 (3)	46
	Nachteinstellung Stufe 1	dB(A)	38 (2)	45
Kältemittelkreislauf	Durchmesser Gasseite	mm	12,7	15,9
	Durchmesser Flüssigkeitsseite	mm	9,52	
Wasserkreislauf	Durchmesser Rohrleitungsanschlüsse	Zoll	G 1" (Buchse)	G 1"
	Warmwassersystem Wasservolumen Max.~Min.	l	200~20	400~20
Stromversorgung	Phase / Frequenz / Spannung	Hz / V	1~/50/220-240	
Strom	Empfohlene Sicherungen	A	20	-

(1) Bauseitige Einstellung (2) Schallpegel wurden gemessen bei: EW: 55 °C, AW: 65 °C (3) Schallpegel wurden gemessen bei: EW: 70 °C; AW: 80 °C

Produktübersicht – Design-Innengeräte

In Abhängigkeit von der Anwendung können Split- und Sky Air-Innengeräte an unsere VRV IV- und Mini VRV-Außengeräte angeschlossen werden. Einschränkungen bei Kombinationen finden Sie auf Seite 122.

Modell	Produktname	Leistungsklasse (kW)								Kombinierbare Außengeräte						
		15	20	25	35	42	50	60	71	RYYQ-U	RXYQ-U	RXY5CQ-TV1 ¹	RXY5Q-TV9 ¹	RXY5Q-TV9/TV1 ¹	RWEYQ-T9 ²	RXYLQ-T
Zwischendeckengerät	Roundflow Zwischendeckengerät 	FCAG-B 				•		•	•				✓			
	Euroraster- Zwischendeckengerät	FFA-A9 			•	•		•	•				✓			
Kanalgeräte	Extra flaches Kanalgerät	FDXM-F9 			•	•		•	•				✓			
	Kanalgerät mit invertergeregeltem Ventilator	FBA-A(9) 				•		•	•	•		• Selbstreinigender Filter als Option	✓			
Wandgeräte	Daikin Emura – Wandgerät 	FTXJ-AW 		•	•	•		•			✓	✓	✓	✓	✓	
	Stylish – Wandgerät	FTXA-CW/ CS/CB 		•	•	•	•	•			✓	✓	✓	✓	✓	
Deckengeräte	Deckengerät	FHA-A(9) 				•		•	•	•			✓			
Truhengeräte	Truhengerät	FVXM-A9 			•	•		•			✓	✓	✓	✓	✓	
	Truhengerät ohne Verkleidung	FNA-A9 			•	•		•	•				✓			

¹ Eine Mischung aus Split- und VRV-Innengeräten ist nicht zulässig.

² Nur im Wärmepumpenbetrieb.

Torluftschleier

- Kombinierbar mit DX-Außengeräten ERQ und VRV
- Vereinheitlichte Modelle für Kältemittel R-32 und R-410A
- Freihängendes Modell (F): einfache Wandmontage
- Zwischendeckengerät (C): bei Montage in eine Zwischendecke nur die Geräteblende sichtbar
- Verdecktes Modell (R): nahtlos in der Zwischendecke integriert
- Amortisationszeiten von weniger als 1,5 Jahren im Vergleich zu einem elektrisch betriebenen Türluftschleier
- Nahezu kostenfreies Heizen über Torluftschleier durch von Innengeräten im Kühlbetrieb zurückgewonnene Wärme (bei Systemen mit VRV-Wärmerückgewinnung)
- Einfach und schnell zu installieren; zudem niedrigere Kosten, da keine zusätzlichen Wasseranschlüsse, Wasser-Erwärmer oder Gasanschlüsse erforderlich
- PATENTIERTE TECHNOLOGIE: Maximale Energieeffizienz, dank weniger Verwirbelungen, optimiertem Luftstrom und ausgeklügelter Strömungsgleichrichtung
- Klimatrennung mit einer Wirksamkeit von ca. 85 %, dadurch enorme Senkung von Wärmeverlusten und erforderlicher Heizleistung des Innengeräts

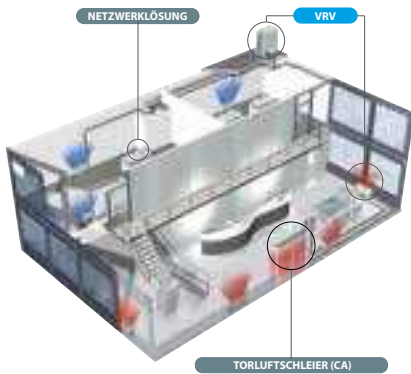

				Klein				Normal			
				CYAS100DK80 *BC/*SC	CYA5150DK80 *BC/*SC	CYAS200DK100 *BC/*SC	CYAS250DK140 *BC/*SC	CYAM100DK80 *BC/*SC	CYAM150DK80 *BC/*SC	CYAM200DK100 *BC/*SC	CYAM250DK140 *BC/*SC
Heizleistung	Stufe 3		kW	7,40	9,0	11,6	16,2	9,2	11,0	13,4	19,9
Leistungsaufnahme	Nur Lüften	Nom.	kW	0,23	0,35	0,46	0,58	0,37	0,56	0,75	0,94
	Heizen	Nom.	kW	0,23	0,35	0,46	0,58	0,37	0,56	0,75	0,94
Delta T	Stufe 3		K	19	15		16	17	14	13	15
Gehäuse	Farbe			BN: RAL9010 / SN: RAL9006							
Abmessungen	Gerät	Höhe F/C/R	mm	270/270/270							
		Breite F/C/R	mm	1.000/1.000/1.048	1.500/1.500/1.548	2.000/2.000/2.048	2.500/2.500/2.548	1.000/1.000/1.048	1.500/1.500/1.548	2.000/2.000/2.048	2.500/2.500/2.548
		Tiefe F/C/R	mm	590/821/561							
Erforderliche Zwischendeckenhöhe >			mm	420							
Türhöhe	Max.		m	2,3(1)/2,15(2)/2,0(3)	2,3(1)/2,15(2)/2,0(3)	2,3(1)/2,15(2)/2,0(3)	2,3(1)/2,15(2)/2,0(3)	2,5(1)/2,4(2)/2,3(3)	2,5(1)/2,4(2)/2,3(3)	2,5(1)/2,4(2)/2,3(3)	2,5(1)/2,4(2)/2,3(3)
Türbreite	Max.		m	1,0	1,5	2,0	2,5	1,0	1,5	2,0	2,5
Gewicht	Gerät		kg	56	66	83	107	57	73	94	108
Luftvolumenstrom Ventilator	Heizen	Stufe 3	m³/h	1.164	1.746	2.328	2.910	1.605	2.408	3.210	4.013
Schalldruckpegel	Heizen	Stufe 3	dB(A)	47	49	50	51	50	51	53	54
Kältemittel	Typ / GWP			R-32 / 675 R-410A / 2.087,5							
Rohrleitungsanschlüsse	Flüssigkeit (AD) / Gas (AD)		mm	9,52/15,9			9,52/19,1	9,52/15,9		9,52/19,1	
Erforderliches Zubehör (separat zu bestellen)				Daikin Kabel-Fernbedienung (BRC1H51(9)W/S/K / BRC1E53A/B/C / BRC1D52)							
Spannungsversorgung	Spannung		V	230							
				Groß							
				CYAL100DK125*BC/*SC	CYAL150DK200*BC/*SC	CYAL200DK250*BC/*SC	CYAL250DK250*BC/*SC				
Heizleistung	Stufe 3		kW	15,6	23,3	29,4	31,1				
Leistungsaufnahme	Nur Lüften	Nom.	kW	0,75	1,13	1,50	1,88				
	Heizen	Nom.	kW	0,75	1,13	1,50	1,88				
Delta T	Stufe 3		K	15			14		12		
Gehäuse	Farbe			BN: RAL9010 / SN: RAL9006							
Abmessungen	Gerät	Höhe F/C/R	mm	370/370/370							
		Breite F/C/R	mm	1.000/1.000/1.048	1.500/1.500/1.548		2.000/2.000/2.048		2.500/2.500/2.548		
		Tiefe F/C/R	mm	774/1.105/745							
Erforderliche Zwischendeckenhöhe >			mm	520							
Türhöhe	Max.		m	3,0(1)/2,75(2)/2,5(3)	3,0(1)/2,75(2)/2,5(3)	3,0(1)/2,75(2)/2,5(3)	3,0(1)/2,75(2)/2,5(3)				
Türbreite	Max.		m	1,0	1,5	2,0	2,5				
Gewicht	Gerät		kg	76	100	126	157				
Luftvolumenstrom Ventilator	Heizen	Stufe 3	m³/h	3.100	4.650	6.200	7.750				
Schalldruckpegel	Heizen	Stufe 3	dB(A)	53	54	56	57				
Kältemittel	Typ / GWP			R-32 / 675 R-410A / 2.087,5							
Rohrleitungsanschlüsse	Flüssigkeit (AD) / Gas (AD)		mm	9,52/15,9		9,52/19,1		9,52/22,2			
Erforderliches Zubehör (separat zu bestellen)				Daikin Kabel-Fernbedienung (BRC1H51(9)W/S/K / BRC1E53A/B/C / BRC1D52)							
Spannungsversorgung	Spannung		V	230							

(1) Günstige Bedingungen: überdachte Einkaufspassage oder Drehtüreingang
 (2) Normalbedingungen: schwacher direkter Wind, keine gegenüberstehende Türen, Gebäude nur mit Erdgeschoss
 (3) Ungünstige Bedingungen: Standort an einer Ecke oder einem Platz, mehrere Etagen und/oder offenes Treppenhaus

Torluftschleier Anschluss – freihängend

Torluftschleier für Deckenmontage, abgehängt an Gewindestangen, Zierblenden für die Gewindestangen sind optional verfügbar.



Freihängend für Türhöhen 200-230cm	100cm breit	150cm breit	200cm breit	250cm breit
Hauptgerät weiß (RAL9016)	CYAS100DK80FBC	CYAS150DK80FBC	CYAS200DK100FBC	CYAS250DK140FBC
Hauptgerät grau (RAL9006)	CYAS100DK80FSC	CYAS150DK80FSC	CYAS200DK100FSC	CYAS250DK140FSC
VRV Kapazitätsindex	80	80	100	140

Freihängend für Türhöhen 230-250cm	100cm breit	150cm breit	200cm breit	250cm breit
Hauptgerät weiß (RAL9016)	CYAM100DK80FBC	CYAM150DK80FBC	CYAM200DK100FBC	CYAM250DK140FBC
Hauptgerät grau (RAL9006)	CYAM100DK80FSC	CYAM150DK80FSC	CYAM200DK100FSC	CYAM250DK140FSC
VRV Kapazitätsindex	80	80	100	140

Freihängend für Türhöhen 250-300cm	100cm breit	150cm breit	200cm breit	250cm breit
Hauptgerät weiß (RAL9016)	CYAL100DK125FBC	CYAL150DK200FBC	CYAL200DK250FBC	CYAL250DK250FBC
Hauptgerät grau (RAL9006)	CYAL100DK125FSC	CYAL150DK200FSC	CYAL200DK250FSC	CYAL250DK250FSC
VRV Kapazitätsindex	125	200	250	250

Torluftschleier Anschluss – Kassette

Torluftschleier zur Montage in Zwischendecken – nur die Zierblende ist sichtbar. Eine Zwischendecke ist erforderlich, die Zierblende wird mit dem Gerät mitgeliefert.

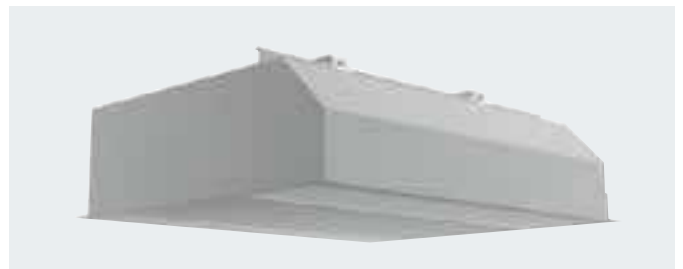

Kassette für Türhöhen 200-230cm	100cm breit	150cm breit	200cm breit	250cm breit
Hauptgerät weiß (RAL9016)	CYAS100DK80CBC	CYAS150DK80CBC	CYAS200DK100CBC	CYAS250DK140CBC
Hauptgerät grau (RAL9006)	CYAS100DK80CSC	CYAS150DK80CSC	CYAS200DK100CSC	CYAS250DK140CSC
VRV Kapazitätsindex	80	80	100	140

Kassette für Türhöhen 230-250cm	100cm breit	150cm breit	200cm breit	250cm breit
Hauptgerät weiß (RAL9016)	CYAM100DK80CBC	CYAM150DK80CBC	CYAM200DK100CBC	CYAM250DK140CBC
Hauptgerät grau (RAL9006)	CYAM100DK80CSC	CYAM150DK80CSC	CYAM200DK100CSC	CYAM250DK140CSC
VRV Kapazitätsindex	80	80	100	140

Kassette für Türhöhen 250-300cm	100cm breit	150cm breit	200cm breit	250cm breit
Hauptgerät weiß (RAL9016)	CYAL100DK125CBC	CYAL150DK200CBC	CYAL200DK250CBC	CYAL250DK250CBC
Hauptgerät grau (RAL9006)	CYAL100DK125CSC	CYAL150DK200CSC	CYAL200DK250CSC	CYAL250DK250CSC
VRV Kapazitätsindex	125	200	250	250

Torluftschleier Einzelanschluss – Kanalgerät

Torluftschleier zur Montage in Kanälen, nur Ansaug- und Ausblasöffnung sind sichtbar. Zwischendecke ist erforderlich, Kanal zur Verbindung von Ansaugkammer und Hauptgerät bauseits.

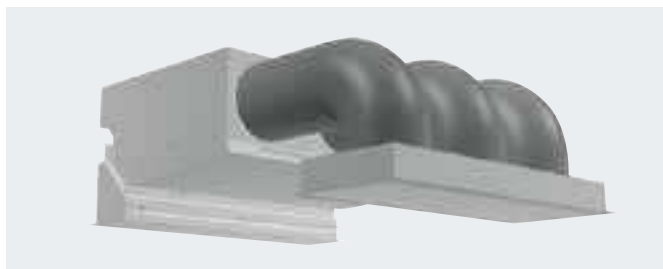

Kanalgerät für Türhöhen 200-230 cm	100cm breit	150cm breit	200cm breit	250cm breit
Hauptgerät weiß (RAL9016)	CYAS100DK80RBC	CYAS150DK80RBC	CYAS200DK100RBC	CYAS250DK140RBC
Hauptgerät grau (RAL9006)	CYAS100DK80RSC	CYAS150DK80RSC	CYAS200DK100RSC	CYAS250DK140RSC
VRVKapazitätsindex	80	80	100	140

Kanalgerät für Türhöhen 230-250 cm	100cm breit	150cm breit	200cm breit	250cm breit
Hauptgerät weiß (RAL9016)	CYAM100DK80RBC	CYAM150DK80RBC	CYAM200DK100RBC	CYAM250DK140RBC
Hauptgerät grau (RAL9006)	CYAM100DK80RSC	CYAM150DK80RSC	CYAM200DK100RSC	CYAM250DK140RSC
VRVKapazitätsindex	80	80	100	140

Kanalgerät für Türhöhen 250-300 cm	100cm breit	150cm breit	200cm breit	250cm breit
Hauptgerät weiß (RAL9016)	CYAL100DK125RBC	CYAL150DK200RBC	CYAL200DK250RBC	CYAL250DK250RBC
Hauptgerät grau (RAL9006)	CYAL100DK125RSC	CYAL150DK200RSC	CYAL200DK250RSC	CYAL250DK250RSC
VRVKapazitätsindex	125	200	250	250

Torluftschleier Einzelanschluss - Zubehör

Standard Zubehör

Ansaugluftfilter

Biddle Torluftschleier Regelung

Optionales Zubehör

Regelung

BRC1D52 Standard Kabelfernbedienung mit Wochentimer

BRC1H52W/S/K Madoka Premium Kabelfernbedienung in Weiß/Silber/Schwarz

EKMBPP1 Modbus Adapter für Basiseinbindung in eine GLT mit Modbus

RTD-20 Erweiterte Schnittstelle zur Einbindung in eine GLT mit Modbus sowie externe Lüfterstufensteuerung und außenluftabhängige Regelung

Optik



CE.B 2-COVERS-H50

Optionale Abdeckung für die Abhängung, maximale Höhe der Abhängung: 50cm; für 100, 150, 200cm Geräte

CE.B 3-COVERS-H50

Optionale Abdeckung für die Abhängung, maximale Höhe der Abhängung: 50cm; für 250cm Geräte

CE.B 2-COVERS-H100

Optionale Abdeckung für die Abhängung, maximale Höhe der Abhängung: 100cm; für 100, 150, 200cm Geräte

CE.B 3-COVERS-H100

Optionale Abdeckung für die Abhängung, maximale Höhe der Abhängung: 100cm; für 250cm Geräte

CE.B 2-COVERS-H150

Optionale Abdeckung für die Abhängung, maximale Höhe der Abhängung: 150cm; für 100, 150, 200cm Geräte

CE.B 3-COVERS-H150

Optionale Abdeckung für die Abhängung, maximale Höhe der Abhängung: 150cm; für 250cm Geräte

Belüftungssystem mit Wärmerückgewinnung (HRV)

Ein Belüftungssystem kann im Vergleich zu natürlicher Ventilation mehr als 20% Energie einsparen.



HRV Gerät		VAM150FC9	VAM250FC9	VAM350J8	VAM500J8	VAM650J8	VAM800J8	VAM1000J8	VAM1500J8	VAM2000J8
Luftvolumenstrom (max.)	m ³ /h	150	250	350	500	650	800	1.000	1.500	2.000
Externe statische Pressung (max.)	Pa	90	70	90	90	90	90	90	90	90
SEC Klasse		B	B	-	-	-	-	-	-	-
Elektrische Leistungsaufnahme bei höchster Lüfterstufe	W	132	161	97	164	247	303	416	548	833
Schallleistungspegel	dB	40,0	43,0	51,0	54,0	58,0	58,0	61,0	62,0	65,0

Alle VAM Modelle sind LOT6 konform, für technische Details nutzen Sie bitte das technische Datenbuch.

Standard Zubehör

Luftfilter (Klasse G3)

Optionales Zubehör

Regelung	
BRC301B61	Kabelfernbedienung für HRV
BRC1D52	Standard Kabelfernbedienung (für gemeinsame Regelung mit Standard VRV Innengeräten)
BRC1H52W/S/K	Madoka Premium Kabelfernbedienung in Weiß/Silber/Schwarz
RTD-10	Universeller Regelungsadapter
EKMBPP1	Modbus Adapter
RTD-20	Erweiterte Schnittstelle zur Einbindung in eine GLT mit Modbus sowie externe Lüfterstufensteuerung und außenluftabhängige Regelung

Sonstiges	
BRP4A50	Regelungskit für Ansteuerung E-Heizer eines Drittherstellers – nur für VAM150/250FC9 Geräte
BRP4A50A	Regelungskit für Ansteuerung E-Heizer oder Befeuchter eines Drittherstellers - nicht für VAM150/250FC Geräte.
KRP50-2	Zusatzplatine zur Ansteuerung eines Befeuchters eines Drittherstellers/Betriebssignalausgabe - nur für FC9-Serie Geräte
EKAFVJ50F6	M6 Klasse hocheffizienter Filter für VAM350~500J8 Geräte
EKAFVJ65F6	M6 Klasse hocheffizienter Filter für VAM650J8 Gerät
EKAFVJ100F6	M6 Klasse hocheffizienter Filter für VAM800J8 & VAM1000J8 Geräte; 2 Kits notwendig für VAM1500~2000J8 Geräte
EKAFVJ50F7	F7 Klasse hocheffizienter Filter für VAM350~500J8 Geräte
EKAFVJ65F7	F7 Klasse hocheffizienter Filter für VAM650J8 Gerät
EKAFVJ100F7	F7 Klasse hocheffizienter Filter für VAM800J8 & VAM1000J8 Geräte; 2 Kits notwendig für VAM1500~2000J8 Geräte
EKAFVJ50F8	F8 Klasse hocheffizienter Filter für VAM350~500J8 Geräte
EKAFVJ65F8	F8 Klasse hocheffizienter Filter für VAM650J8 Gerät
EKAFVJ100F8	F8 Klasse hocheffizienter Filter für VAM800J8 & VAM1000J8 Geräte; 2 Kits notwendig für VAM1500~2000J8 Geräte
BRYMA65	CO ₂ Sensor für bedarfsgesteuerte Lüftung - für VAM350~650J8 Geräte
BRYMA100	CO ₂ Sensor für bedarfsgesteuerte Lüftung - für VAM800~1000J8 Geräte
BRYMA200	CO ₂ Sensor für bedarfsgesteuerte Lüftung - für VAM1500~2000J8 Geräte
KDDM24B100	Schalldämpfer für 250 mm runden Kanal - für VAM650~1000J8 Geräte; 2 Kits notwendig für VAM1500~2000J8 Geräte
EKMPVAM	Montageplatte für Regelungskit - nur notwendig für VAM1500~2000J8 Geräte
EKMP65VAM	Montageplatte für Regelungskit - nur notwendig für VAM650J8 Gerät
KDDM24B50	Schalldämpfer für 200 mm runden Kanal für VAM500J8 Gerät
EKPLEN200	Kanalverbindungsstück für VAM1500~2000J8 Geräte - enthält 1 Verbindungsstück (bis zu 4 Kanal-Verbindungsstücke können für ein Gerät verwendet werden)

EKVDX-A

DX-Wendel zur Nachbehandlung der Frischluft

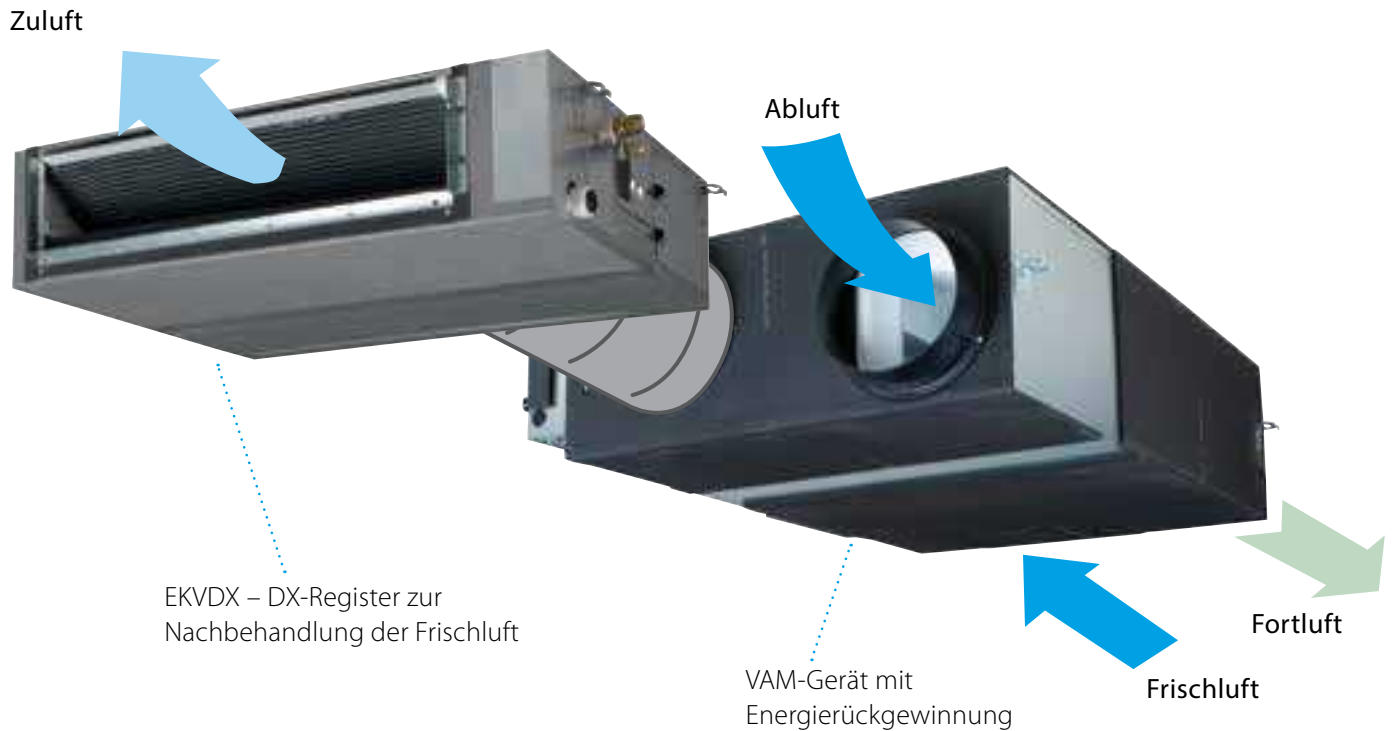

- Höchste Raumluftqualität durch Vorbehandlung der zugeführten Frischluft
- Maximale Installationsflexibilität dank separater DX-Register
 - Verschiedene Installationsmöglichkeiten je nach Anwendung

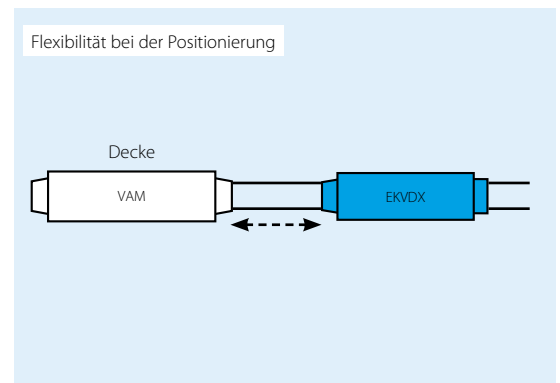
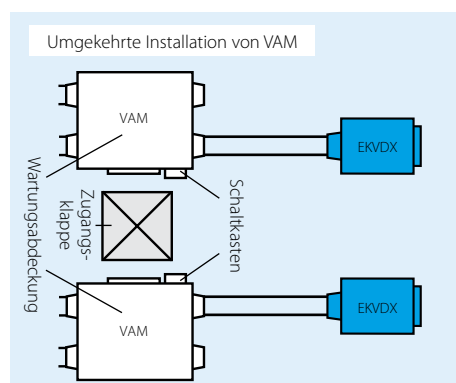
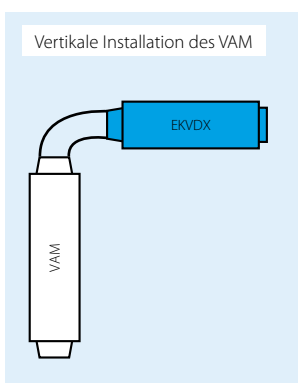

- Frischluftströme von 500 bis 2.000 m³/h
- Hoher ESP bis zu 150 Pa
- Kann in VRV-Systeme mit in R-32/R-410A integriert werden
- Ersetzt die Baureihe VKM-GB und bietet einen größeren Leistungsbereich und geringere Schallpegel

DX-Wärmetauscher für Luftaufbereitung

Entlastung des Klimatisierungssystems durch
Vorwärmen bzw. Vorkühlen der Frischluft

- Höchste Raumluftqualität durch Vorbehandlung der zugeführten Frischluft
- Maximale Installationsflexibilität dank separater DX-Wärmetauscher
- Breite Palette an Geräten für Frischluftströme von 500 bis 2.000 m³/h
- Hoher ESP bis zu 150 Pa
- Kann in VRV-Systeme mit in R-32/R-410A integriert werden

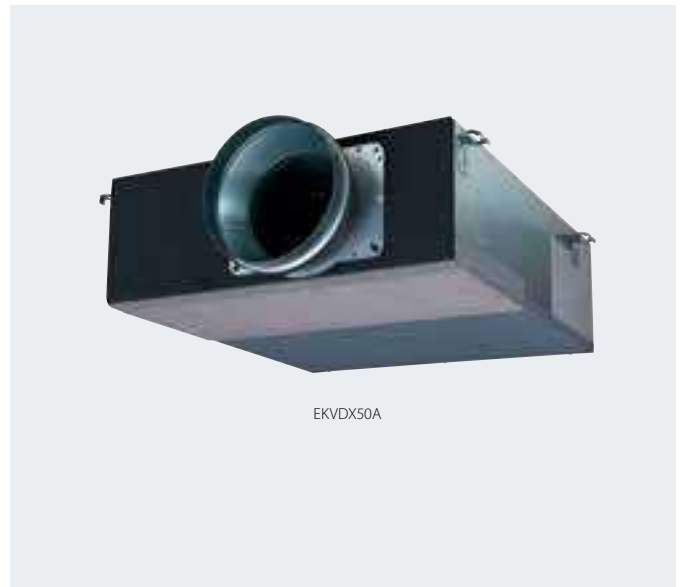

EKVDX50A

				EKVDX32A	EKVDX50A	EKVDX80A	EKVDX100A	
Leistungsaufnahme – 50 Hz	Kühlen	Nom.	kW	0,035	0,035	0,035	0,035	
	Heizen	Nom.	kW	0,035	0,035	0,035	0,035	
Gehäuse	Material			Verzinktes Stahlblech				
Isoliermaterial				Opcell und Anti-Schwitzmaterial				
Abmessungen	Gerät	Höhe	mm	250				
		Breite	mm	550	700	1.000	1.400	
		Tiefe	mm	809				
Gewicht	Gerät		kg	19	23,4	30,1	37,7	
Betriebsbereich	In		°C TK	0-40				
	Gerätenähe							
Rohrleitungsanschlüsse	Temperatur am	Kühlen	Max.	°C TK	35	35	35	35
	Wärmetauscher	Heizen	Min.	°C TK	11	11	11	11
	Flüssigkeit	AD		mm	6,35			
Kältemittel	Gas	AD		mm	12,7			
	Kondensatableitung				VP20 (AD Ø 26, ID Ø 20)			
	Typ				R-410A/R-32			
Wärmetauschsystem	GWP				2.087,5/675			
	Spannungsversorgung	Phase			Einphasig			
Spannungsversorgung	Frequenz		Hz	50/60				
	Spannung		V	220-240/220				

				EKVDX32A + VAM500J8	EKVDX50A + VAM650J8	EKVDX50A + VAM800J8	EKVDX80A + VAM1000J8	EKVDX100A + VAM1500J8	EKVDX100A + VAM2000J8
Kühlleistung	Gesamt	Bei Ventilator-drehzahl „Ultrahoch“	kW	5,1	7,1	8,6	9,3	15,4	18,4
	DX-Wärmetauscher	Bei Ventilator-drehzahl „Ultrahoch“	kW	3,4	4,8	5,5	5,7	9,5	11,2
Heizleistung	Gesamt	Bei Ventilator-drehzahl „Hoch“	kW	2,7	4,1	4,4	4,5	8,8	9,2
	DX-Wärmetauscher	Bei Ventilator-drehzahl „Ultrahoch“	kW	6,7	8,5	11	11,9	18,7	22,9
	DX-Wärmetauscher	Bei Ventilator-drehzahl „Hoch“	kW	4,2	5,1	6,9	7	10,8	13
Ventilator	Luftvolumenstrom – Wärmetauschmodus	Ultrahoch	m ³ /h	500	650	800	1.000	1.500	2.000
		Hoch	m ³ /h	425	550	680	850	1.275	1.700
	Bypass-Modus	Ultrahoch	m ³ /h	500	650	800	1.000	1.500	2.000
		Hoch	m ³ /h	425	550	680	850	1.275	1.700
	Externer statischer Druck (ESP) – 50 Hz	Höchst-	Pa	81,9	73,0	133,7	106,0	153,6	92,1
		Ultrahoch	Pa	51,9	43,0	23,7	26,0	43,6	12,1
Schalldruckpegel – 50 Hz	Kühlen	Ultrahoch	dB(A)	32	34	35,5	40,5	38,5	43,5
		Hoch	dB(A)	30,5	32	34	38	37	40
	Heizen	Ultrahoch	dB(A)	32,5	34,5	36	40,5	39	44
		Hoch	dB(A)	31,5	32	34	38,5	37	40,5
Strom	Max. Amperezahl für Sicherung	A	6	6	6	6	16	16	

Das Lüftungsgerät mit Wärmerückgewinnung und das Innengerät EKVDX MÜSSEN die gleichen elektrischen Sicherheitsvorrichtungen und die gleiche Stromversorgung haben.

E-Heizer für VAM

- Gesamtlösung für Frischluft, wobei Daikin sowohl die VAM-Geräte als auch die Elektroheizungen liefert
- Dank der vorgewärmten Außenluft gesteigerter Komfort bei niedrigen Außentemperaturen
- Konzept mit integrierter Elektroheizung (kein weiteres Zubehör erforderlich)
- Strömungs- und Temperaturfühler serienmäßig
- Flexible Einstellung mit anpassbarem Sollwert
- 2-fache Sicherheitseinrichtung: manuell und automatisch



Modell	GSIEKA	10009	15018	20024	25030	35530
Heizleistung	kW	0,9	1,8	2,4	3,0	3,0
Durchmesser	mm	100	150	200	250	355
Passend zu		VAM150FC9	VAM250FC9	VAM350J8 VAM500J8	VAM650J8 VAM800J8 VAM1000J8	VAM1500J8 VAM2000J8

VKM-GB/GBM

Belüftungssystem mit Wärmerückgewinnung und DX-Register

Ein Belüftungssystem und DX-Register zur Vorheizung oder -kühlung in einem Gerät.



HRV Gerät mit DX-Register		VKM50GB	VKM80GB	VKM100GB
Luftvolumenstrom	m ³ /h	500	750	950
Externe statische Pressung (max.)	Pa	210	210	150
Kühlleistung (von VRV System)	kW	3,5	5,6	7,0
Heizleistung (von VRV System)	kW	3,5	5,6	7,0

HRV Gerät mit DX-Register und Befeuchtung		VKM50GBM	VKM80GBM	VKM100GBM
Luftvolumenstrom	m ³ /h	500	750	950
Externe statische Pressung (max.)	Pa	200	205	110
Kühlleistung (von VRV System)	kW	3,5	5,6	7,0
Heizleistung (von VRV System)	kW	3,5	5,6	7,0
Befeuchtungsleistung	l/h	2,7	4,0	5,4

Standard Zubehör

Luftfilter (Klasse G3)

Optionales Zubehör

Regelung	
BRC1D52	Standard Kabelfernbedienung (für gemeinsame Regelung mit Standard VRV Innengeräten)
BRC1H52W/S/K	Madoka Premium Kabelfernbedienung in Weiß/Silber/Schwarz
RTD-10	Universeller Regelungsadapter
EKMBPP1	Modbus Adapter
Sonstiges	
BRP4A50A	Adapterplatine zur Ansteuerung eines E-Heizers oder Befeuchters eines Drittherstellers
BRYMA65	CO ₂ Sensor für bedarfsgesteuerte Lüftung - für VKM50GB(M) Geräte
BRYMA100	CO ₂ Sensor für bedarfsgesteuerte Lüftung - für VKM80~100GB(M) Geräte
KDDM24B50	Schalldämpfer für 200 mm Rundkanal - für VKM50GB(M) Geräte
KDDM24B100	Schalldämpfer für 250 mm Rundkanal - für VKM80~100GB(M) Geräte

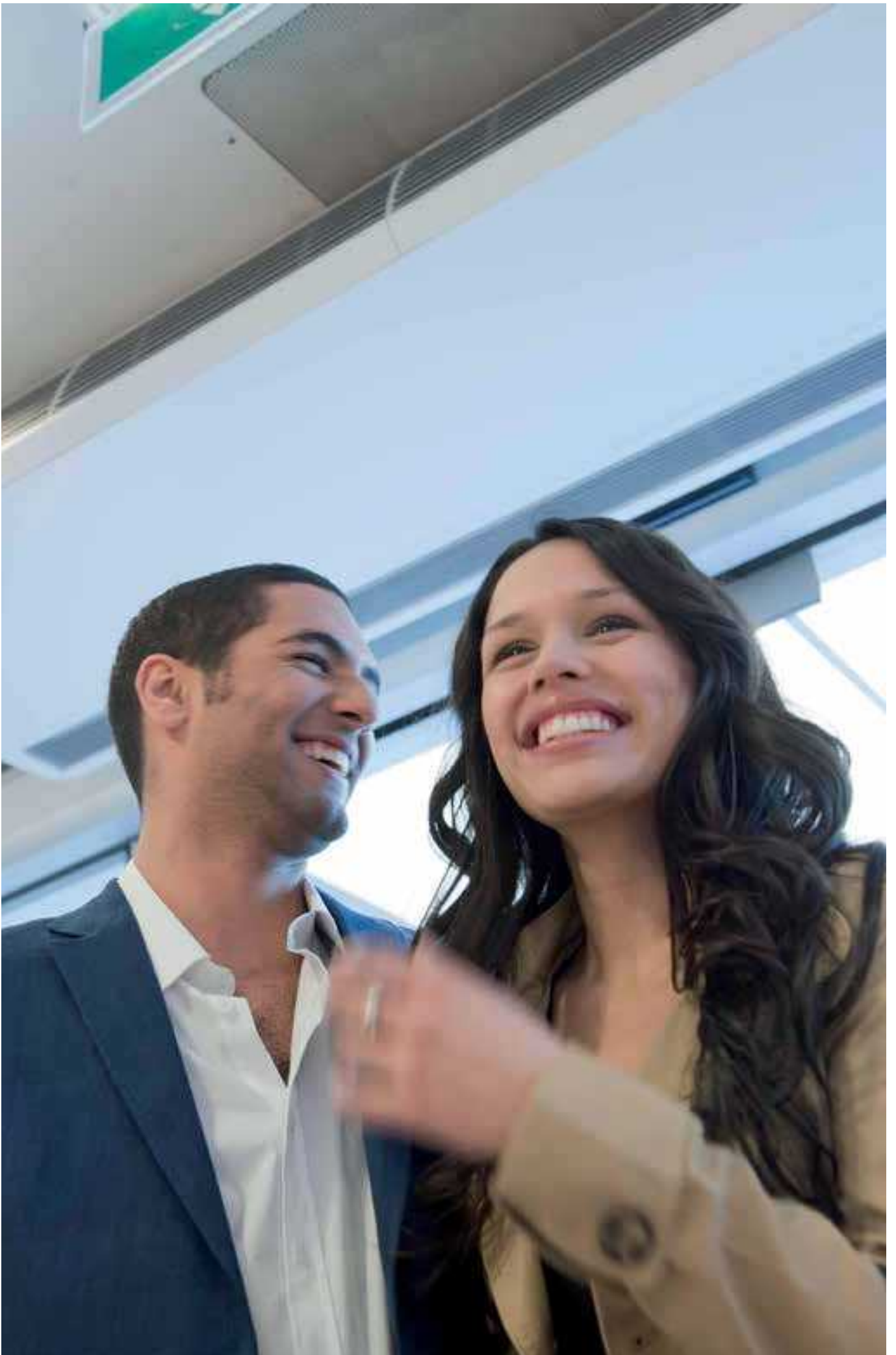

VRV Kältemittelverteiler für Wärmepumpensysteme (2 - Leiter)



Daikin VRV Refnet Joints für 2-Leiter Systeme

Refnet Joint für 2-Leiter Systeme - zöllig	KHRQ22M20T	KHRQ22M29T9	KHRQ22M64T	KHRQ22M75T
Kapazitätsindex	bis zu 200	201–290	291–640	> 640

Refnet Joint für 2-Leiter Systeme - metrisch	KHRQM22M20T	KHRQM22M29T	KHRQM22M64T	KHRQM22M75T
Kapazitätsindex	bis zu 200	201–290	291–640	> 640



Daikin VRV Refnet Headers für 2-Leiter Systeme

Refnet Header für 2-Leiter Systeme - zöllig	KHRQ22M29H	KHRQ22M64H	KHRQ22M75H
Kapazitätsindex	bis zu 290	291–640	> 640

Refnet Header für 2-Leiter Systeme - metrisch	KHRQM22M29H	KHRQM22M64H	KHRQM22M75H
Kapazitätsindex	bis zu 290	291–640	> 640

VRV Kältemittelverteiler für Wärmepumpensysteme (3 - Leiter)



Daikin VRV Refnet Joints für 3-Leiter Systeme

Refnet Joint für 3-Leiter Systeme - zöllig	KHRQ23M20T	KHRQ23M29T9	KHRQ23M64T	KHRQ23M75T
Kapazitätsindex	bis zu 200	201–290	291–640	> 640

Refnet Joint für 3-Leiter Systeme - metrisch	KHRQM23M20T	KHRQM23M29T	KHRQM23M64T	KHRQM23M75T
Kapazitätsindex	bis zu 200	201–290	291–640	> 640



Daikin VRV Refnet Headers für 3-Leiter Systeme

Refnet Header für 3-Leiter Systeme- zöllig	KHRQ23M29H	KHRQ23M64H	KHRQ23M75H
Kapazitätsindex	bis zu 290	291–640	> 640

Refnet Header für 3-Leiter Systeme - metrisch	KHRQM23M29H	KHRQM23M64H	KHRQM23M75H
Kapazitätsindex	bis zu 290	291–640	> 640

Kompakte Einzelanschluss-Umschaltbox

VRV IV Wärmerückgewinnung

Hinweis: Diese BS-Boxen können für VRV IV Wärmerückgewinnung (REYQ-U, RWEYQ-T8), und Austausch VRV Wärmerückgewinnung (RQCEQ-P3) Systeme verwendet werden



Modell für 1~ 230V Spannungsversorgung	BS1Q10A	BS1Q16A	BS1Q25A
Anzahl anschließbarer Innengeräte	1 ~ 6	1 ~ 8	1 ~ 8
Anschließer Kapazitätsindex	15 ~ 100	101 ~ 160	161 ~ 250
Zulässige Größen der Innengeräte	15 ~ 100	15 ~ 140	15 ~ 250

Optionales Zubehör

KRC19-26 *1	Mechanischer Kühl-/Heiz-Wahlschalter
DTA114A61	Adapter für Multi-Mieter Anwendung
EKBSVQLNP	Zusätzliche Schallisolierung
*1) KJB111A	Installationsbox für mechanischen Kühl-/Heiz-Wahlschalter

Kompakte Multianschluss-Umschaltbox

VRV IV Wärmerückgewinnung

Hinweis: Diese BS-Boxen können für VRV IV Wärmerückgewinnung (REYQ-U, RWEYQ-T9), und Austausch VRV Wärmerückgewinnung (RQCEQ-P3) Systeme verwendet werden.



Modell für 1~ 230V Spannungsversorgung	BS4Q14AV1B	BS6Q14AV1B	BS8Q14AV1B	BS10Q14AV1B	BS12Q14AV1B	BS16Q14AV1B
Anzahl der Abzweiger	4	6	8	10	12	16
Max. Anzahl der Innengeräte	5					
Anschließer Kapazitätsindex	15 ~ 140 *					
Max. gesamter Kapazitätsindex der BS-Box	400	600	750			

* Anschluss höherer Kapazitätsindexe möglich durch zusammenschließen zweier nebeneinanderliegender Anschlüsse mittels optionalem Kit (KHRP26A250T).

Optionales Zubehör

KDDN26A4	Zusätzliche Schallisolierung für BS4Q14AV1B
KDDN26A8	Zusätzliche Schallisolierung für BS6Q14AV1B und BS8Q14AV1B
KDDN26A12	Zusätzliche Schallisolierung für BS10Q14AV1B und BS12Q14AV1B
KDDN26A16	Zusätzliche Schallisolierung für BS16Q14AV1B
KHFP26A100C	Verschlussset Einzelanschluß

Anschlussboxen

VRV IV-S & VRV IV



Anschlussboxen – nur notwendig zum Anschluss von Split oder Sky Air Innengeräten	BPMKS967A2	BPMKS967A3
Anzahl anschließbarer Innengeräte	1~2	1~3
Max. Anschlussleistung kW	14,2 (7,1 + 7,1)	20,8 (6,0 + 7,1 + 7,1)

Split und/oder Sky Air Innengeräte können nur an VRV IV Wärmepumpen (RYYQ-U, RXYQ-U) oder an VRV IV-S Series Mini VRV & Mini VRV Compact (RXYSQ-T & RXYSCQ-T) Außengeräte angeschlossen werden.

Im Fall der VRV IV-S Mini VRV & Mini VRV Compact Geräte ist keine Kombination mit VRV Innengeräten möglich. Bitte beachten Sie die Seiten 122-125 zur Auslegung.

Tightfit

Daikin Tightfit ist eine lötfreie Verbindung, die für Kältemittelleitungen geeignet ist. **Die Rohrleitungen können einfach und schnell verbunden werden, ganz ohne Hartlöten oder Spezialwerkzeuge.**

Die strengen Sicherheitsanforderungen werden erfüllt, und eine leckagefreie Dichtheit wird geboten.

- Eine zweischneidige Krallen greift um die Rohrleitung und bildet eine dichte, **mechanische Abdichtung gemäß DIN EN 14903**
- Speziell entwickelte REFNET-Verbindung ermöglicht den direkten Anschluss an Tightfit-Verbindungen
- Einzigartige mechanische und harzbasierte Dichtungen verhindern jegliche Leckage
- Extrem haltbar: hält bis zum 4-fachen des maximalen Betriebsdrucks des Kältemittels R-32 (17,2 MPa) stand

Tightfit-Mechanismus

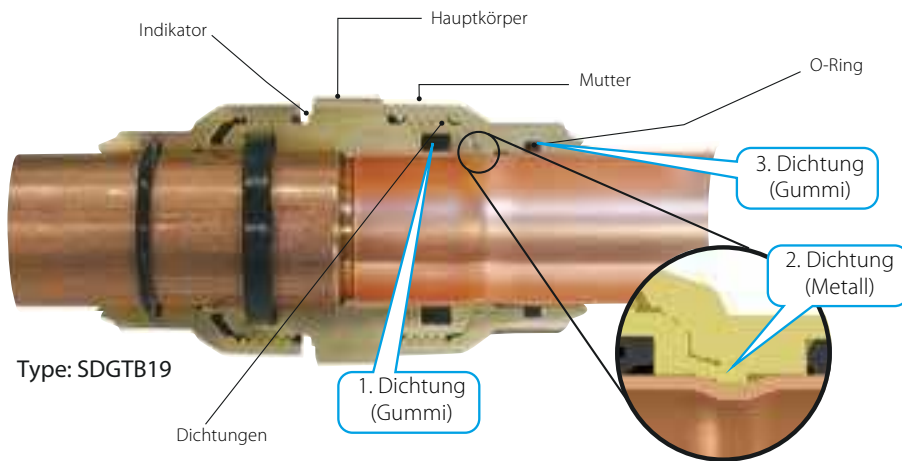

Daikin Tightfit wurde vom Umweltprogramm „Singapore Green Building Products“ (SGBP) 3 Mal mit „Excellent“ bewertet.

SGBP ist eine Zertifizierung für umweltfreundliche Bauprodukte und -materialien, mit der die Nachhaltigkeit im gesamten Entwurfs- und Herstellungsprozess der umweltfreundlichen Bauprodukte sichergestellt wird.



Installation in 4 einfachen Schritten

1 Markieren der Einführlinie

Markieren Sie im Einführbereich die Normlinie „T“ oder „L“ mit der Markierungslehre und dem Markierungsstift an der richtigen Stelle für die jeweilige Rohrleitungsgröße.

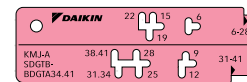

2 Einsetzen der Rohrleitung

1. Führen Sie die Rohrleitung fest mit der Hand bis zum Anschlag ein.
2. Vergewissern Sie sich, dass die Einführnormlinie nicht mehr zu sehen ist.

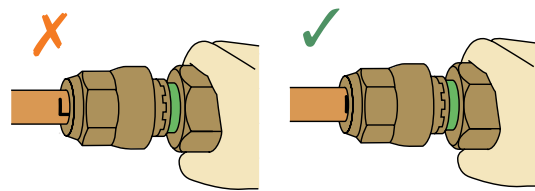

3 Festziehen der Mutter

1. Halten Sie den Hauptkörper, und ziehen Sie die Mutter von Hand an.
2. Halten Sie den Hauptkörper fest, und ziehen Sie die Mutter mit einem Schraubenschlüssel an, bis der grüne Indikator verdeckt ist und die Mutter die flache Seite des Körpers berührt.

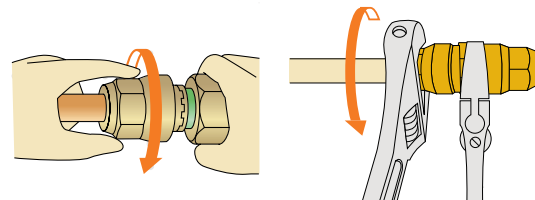

4 Prüfen

1. Der grüne Indikator darf nicht mehr zu sehen sein.
2. Setzen Sie die Markierungslehre an der Stirnseite der Mutter an, und vergewissern Sie sich, dass die T- oder L-förmige Markierung vollständig in die Kerbe der Markierungslehre passt.

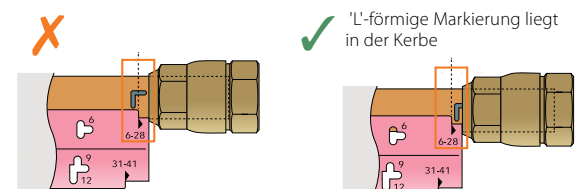

Auswahl und Spezifikationen

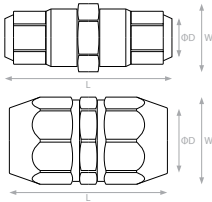
Standardverbinder (Rohrdimensionen gleicher Größe auf beiden Seiten)						
	Artikelnummer	Packungseinheit	Dimensionen			
			Durchmesser	L (mm)	B (mm)	Einzelgewicht (g)
	SDGTB06_B	100	1/4" (6,35mm)	50,4	15	43
	SDGTB09_B	90	3/8" (9,52mm)	55	19,9	79
	SDGTB12_B	70	1/2" (12,7mm)	59	23,5	113
	SDGTB15_B	60	5/8" (15,9mm)	74	30	210
	SDGTB19_B	45	3/4" (19,1mm)	76,8	34,6	273
	SDGTB22_B	30	7/8" (22,2mm)	83,4	40,2	292
	SDGTB28_B	24	1 1/8" (28,6mm)	88	46,7	515
	BDGTA34_B	20	1 3/8" (34,9mm)	101,5	51,1	686
	BDGTA41_B	16	1 5/8" (41,3mm)	103,5	58,3	881

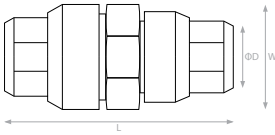
Asymmetrische Verbinder (Rohrdimensionen unterschiedlicher Größe auf beiden Seiten)						
	Artikelnummer	Packungseinheit	Dimensionen			
			Durchmesser	L (mm)	B (mm)	Einzelgewicht (g)
	SDGTB0906_B	90	1/4"-3/8" (6,35-9,52mm)	52,7	19,9	67
	SDGTB1209_B	70	3/8"-1/2" (9,42-12,7mm)	57,5	23,5	101
	SDGTB1512_B	60	1/2"-5/8" (12,7-15,9mm)	65	30	164
	SDGTB1915_B	45	5/8"-3/4" (15,9-19,1mm)	76,8	34,6	244
	SDGTB2219_B	30	3/4"-7/8" (19,1-22,2mm)	81,5	40,2	358
	SDGTB2522_B	30	7/8"-1" (22,2-25,4mm)	85,8	43,5	444
	SDGTB2825_B	24	1"-1 1/8" (25,4-28,6mm)	88,1	46,7	505
	SDGTB3428_B	20	1 1/8"-1 3/8" (28,6-34,9mm)	101,5	51,1	645

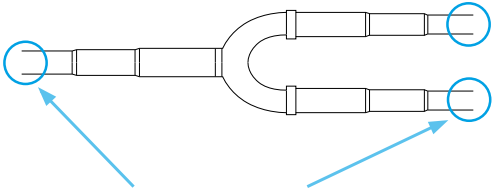
kompatible REFNETS mit Tightfit-Verbindungen					
	Leistungsindex		Tightfit REFNET	Standard REFNET (zur Referenz)	
	 <p>Direkter Anschluss von Tightfit möglich</p>	X < 290	2-pipe	BHRG26A33T	KHRQ22M20TA
290 ≤ X ≤ 640		KHRQ22M20T			
640 ≤ X		KHRQ22M29T9			
X < 290		3-pipe	BHRG25A33T	KHRQ23M20T	
290 ≤ X ≤ 640				KHRQ23M29T9	
640 ≤ X				KHRQ23M64T	
				BHRG26A72T	KHRQ22M64T
				BHRG26A73T	KHRQ22M75T
				BHRG25A72T	KHRQ23M64T
			BHRG25A73T	KHRQ23M75T	

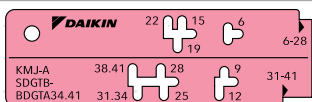
Zubehör Messwerkzeug		Artikelnummer
		SDGT_GAUGE

Vorteile

Einfache Regelung von mehreren Standorten

- ✓ Fernbedienung und Verwaltung von Standorten aus der Ferne
- ✓ Grundrissregelung pro Standort
- ✓ Standortübergreifender Zugang
- ✓ Berechtigungsbasierter Zugriff

Energie sparen und Nachhaltigkeitsziele erreichen

- ✓ Überwachen von Energieverbrauchstrends
- ✓ Intelligente Regelung von Systemen zur Energieeinsparung
- ✓ Einblicke zur Verbesserung der HLK-Systemleistung
- ✓ Reduzierte Kosten
- ✓ Beitrag zur Kohlenstoffneutralität

Konnektivität und Integrationsmöglichkeiten

- ✓ Einfache bis erweiterte Edge-Controller
- ✓ Verschiedene Bedienoberflächen
- ✓ Erweiterte Sicherheit

Verwaltung, Überwachung und Regelung des Raumklimas von überall aus

- ✓ Begrenzt die Notwendigkeit einer Regelung vor Ort
- ✓ Minimiert Ausfallzeiten und Technikereinsätze
- ✓ Optimierte Wartung
- ✓ Überwachen der Raumluftqualität

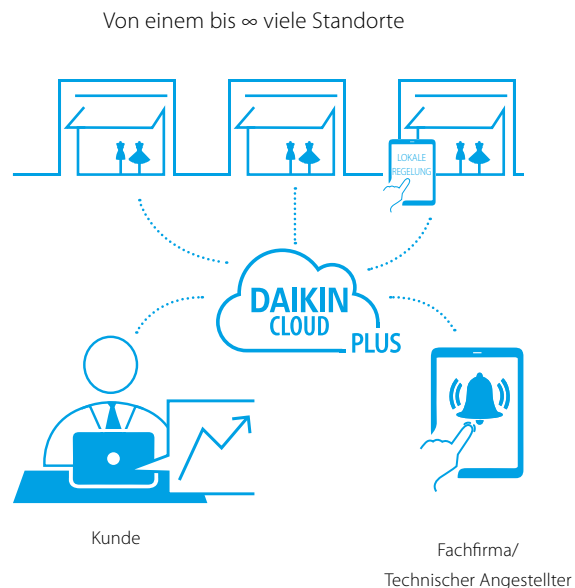

Hauptanwendungen

Kleinere Gewerbeanwendungen und kommerzielle Systeme



Non-Food-
Einzelhandel



Hotels



Büros

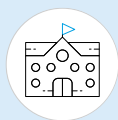

Schulen



Gesundheits-
einrichtungen

Produktpaletten

VRV und Sky Air,
Türluftschleier; Integration
durch E/A; BACnet
verfügbar ab 2024.

- Direkte Integration von Beleuchtung und anderen Gebäudesystemen mit Daikin Cloud Plus als Master des Gebäudes
- Integration mit BMS und Daikin Cloud Plus als Teil des Systems



Cloud-Anwendungsschnittstelle



Dashboard



Liste der Geräte



Energieverbrauch

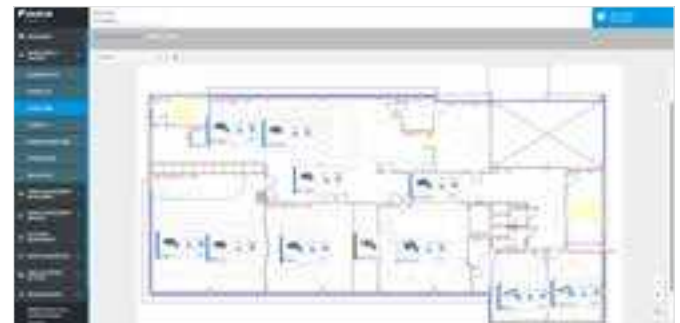

Layoutansicht

* Die Funktionen hängen von der Kompatibilität der Geräte und der Region ab.
Die Bilder sind unverbindlich und können sich ändern, wenn das Produkt weiterentwickelt wird.

Regelungslösungen im Überblick

Bei Daikin finden Sie zahlreiche Regelungslösungen, die auch für die herausforderndsten gewerblichen Anwendungen geeignet sind.

- Einfache Regelungslösungen für Kunden mit weniger anspruchsvollen Ansprüchen und begrenztem Budget
- Integrierbare Regelungslösungen für Kunden, die Daikin Geräte in ihr vorhandenes BMS-System integrieren möchten
- Komplexe Regelungslösungen für Kunden, die von Daikin die Realisierung einer Mini-BMS-Lösung erwarten, inklusive modernem Energiemanagement

Geschäft

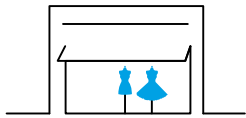

	Regelung Einzelgeräte		Regelung im Verbund				Umfassendes Regelungssystem			
	BRP069*	BRC1H52 W/S/K	RTD-20	EKMBPP1	KLIC DIV2	EKMBDXB	DCC601A51	DCM601B51	DGE601A51	DGE602A51
	Smartphone-Regelung von bis zu 50 Innengeräten	1 Fernbedienung für 1 Innengerät (Gruppe)	1 Gateway für 1 Innengerät (Gruppe)	1 Gateway für 1 Innengerät (Gruppe)	Zwei zusätzliche Sonden können angeschlossen werden	1 Gateway für max. 64 Innengeräte (Gruppen) und 10 Außengeräte	1 Gerät für 32 Innengeräte	1 iTM für 64 Innengeräte (Gruppen) (1)	Bis zu 512 Geräte mit Erweiterungsmodulen über Daikin Cloud Plus	Maximal 64 Geräte über Daikin Cloud Plus
Automatische Regelung der Klimaanlage	•	•	•	•	•	•	•	•	•	•
Eingeschränkte Regelungsmöglichkeiten für Ladenpersonal	•	•	•	•	•	•	•	•	•	•
Unterteilen des Ladengeschäfts in Zonen			•				•	•	•	•
Kopplung mit z. B. Alarm, PIR-Sensor			•				• (eingeschränkt)	•	•	•
Integration in Smart Home-Systeme	• (5)									
Integrieren von Daikin Geräten via Modbus in vorhandenes BMS			•	•		•				
Integrieren von Daikin Geräten via KNX in vorhandenes BMS					•					
Integrieren von Daikin Geräten via HTTP in vorhandenes BMS							•			
Überwachen des Energieverbrauchs	• (3)	• (3)						•	•	•
Modernes Energiemanagement								•	•	•
Ermöglicht „Freie Kühlung“								•		
Sprachregelung	• (4)									
Integrieren von Daikin Produkten über alle Produktsäulen hinweg in Daikin BMS								•		
Integrieren von Produkten anderer Hersteller in Daikin BMS								•	•	•
Online-Regelung	•							• (2)	•	•
Verwalten mehrerer Standorte									•	•

(1) 7 iTM plus Adapter (DGE601A52 und DGE601A53) können für den Anschluss von 512 Innengerätegruppen und 80 Außengeräten (Systemen) ergänzt werden. (2) Über hauseigenes IT-System (kein Daikin Cloud Server). (3) Nicht für alle Innengeräte verfügbar. (4) Nur für BRP069C51, Verbindung zu Google Assistant und Amazon Alexa. (5) Nur für BRP069C51, wenden Sie sich Ihren Händler vor Ort, um eine Übersicht der verfügbaren Dienste zu erhalten.

Hotel

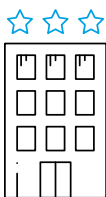

	Regelung Einzelgeräte		Regelung im Verbund		Umfassendes Regelungssystem		
	BRC1H52 W/S/K	RTD-20	KLIC DIV2	DCM010A51	DCM601B51	DGE601A51	DGE602A51
	1 Fernbedienung für 1 Innengerät (Gruppe)	1 Gateway für 1 Innengerät (Gruppe)	Zwei zusätzliche Sonden können angeschlossen werden	1 Schnittstelle für bis zu 2.500 Innengeräte	1 iTM für 64 Innengeräte (Gruppen) (1)	Bis zu 512 Geräte mit Erweiterungsmodulen über Daikin Cloud Plus	Maximal 64 Geräte über Daikin Cloud Plus
Hotelgast kann die Grundfunktionen in seinem Zimmer regeln und überwachen	•						
Eingeschränkte Regelungsmöglichkeiten für Hotelgäste	•	•	•	•	•	•	•
Kopplung mit Fensterkontakt		•			•	•	•
Kopplung mit Schlüsselkarte		•			•	•	•
Integrieren von Daikin Geräten via Modbus in vorhandenes BMS		•					
Integrieren von Daikin Geräten via KNX in vorhandenes BMS			•				
Integrieren von Daikin Geräten via HTTP in vorhandenes BMS				•			
Integrieren von Daikin Geräten in hoteleigene Buchungssoftware				•			
Oracle Opera PMS				•			
Überwachen des Energieverbrauchs					•	•	•
Modernes Energiemanagement					•	•	•
Integrieren von Daikin Produkten über alle Produktsäulen hinweg in Daikin BMS					•		
Integrieren von Produkten anderer Hersteller in Daikin BMS					•	•	•
Online-Regelung					•	•	•

(1) 7 iTM plus Adapter (DGE601A52 und DGE601A53) können für den Anschluss von 512 Innengerätegruppen und 80 Außengeräten (Systemen) ergänzt werden.

Büro

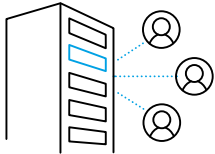

	Regelung Einzelgeräte	Regelung im Verbund			Umfassendes Regelungssystem			
	BRC1H52 W/S/K	EKMBDXB	DMS504B51	DMS502A51	DCC601A51	DCM601B51	DGE601A51	DGE602A51
	1 Fernbedienung für 1 Innengerät (Gruppe)	1 Gateway für max. 64 Innengeräte (Gruppen) und 10 Außengeräte	1 Gateway für 64 Innengeräte (Gruppen)	1 Gateway für 128 Innengeräte (Gruppen) und 20 Außengeräte (2)	1 Gerät für 32 Innengeräte (-gruppen)	1 iTM für 64 Innengeräte (Gruppen) (1)	Bis zu 512 Geräte mit Erweiterungsmodulen über Daikin Cloud Plus	Maximal 64 Geräte über Daikin Cloud Plus
Automatische Regelung der Klimaanlage	•	•	•	•	•	•	•	•
Zentralregelung für das Management		•	•	•	•	•	•	•
Für Büropersonal Regelungsmöglichkeiten vor Ort	•				•	Über Internet	•	•
Einschränken der Regelungsmöglichkeiten für Büropersonal	•	•	•	•	•	•	•	•
Integrieren von Daikin Geräten via Modbus in vorhandenes BMS		•						
Integrieren von Daikin Geräten via HTTP in vorhandenes BMS						•		
Integrieren von Daikin Geräten via LonTalk in vorhandene BMS			•					
Integrieren von Daikin Geräten via BACnet in vorhandene BMS				•				
Auslesen des Energieverbrauchs	• (3)					•	•	•
Überwachen des Energieverbrauchs						•	•	•
Modernes Energiemanagement						• (5)	•	•
PPD-Software für Aufteilung des kWh-Verbrauchs auf die Innengeräte				• (4)		•	•	•
Integrieren von säulenübergreifenden Daikin Produkten in Daikin BMS						•		
Integrieren von Produkten anderer Hersteller in Daikin BMS						•	•	•
Online-Regelung							•	•
Verwalten mehrerer Standorte							•	•

(1) 7 iTM plus Adapter (DGE601A52 und DGE601A53) können für den Anschluss von 512 Innengerätegruppen und 80 Außengeräten (Systemen) ergänzt werden. | (2) Erweiterung (DAM411B51) für bis zu 256 Innengeräte (Gruppen), 40 Außengeräte erforderlich. | (3) Nicht für alle Innengeräte verfügbar. | (4) Über Zubehör DAM412B51. | (5) Über Zubehör DCM002A51.

Technikraumkühlung

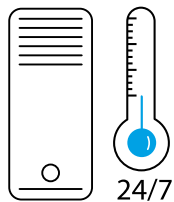

	Gerät	Integrieren	Erweitert
	BRC1H52W/S/K	RTD-10	DCM601B51
	1 Fernbedienung für 1 Innengerät (Gruppe) (2)	1 Gateway für 1 Innengerät (Gruppe) Bis zu 8 Gateways können zusammengeschaltet werden	1 iTM für 64 Innengeräte (Gruppen) (1)
Automatische Regelung der Klimaanlage	•	•	•
Sicherungsbetrieb	•	•	•
Betriebswechsel	•	•	•
Eingeschränkte Regelungsmöglichkeiten in Räumen mit Technischem Kühlen	•	•	•
Falls Raumtemperatur über Maximum liegt, dann wird Alarm angezeigt und Standby-Gerät gestartet		•	•
Falls Fehler auftritt, wird Alarm angezeigt	•	•	•
Im Störfall wird Alarm-Ausgang aktiviert	Über Zubehör KRP2/4A (3)	•	Über WAGO E/A

(1) 7 iTM plus Adapter (DGE601A52 und DGE601A53) können für den Anschluss von 512 Innengerätegruppen und 80 Außengeräten (Systemen) ergänzt werden. | (2) Funktionen der Infrastrukturkühlung sind nur mit Innengeräten möglich, die an Außengeräte RZQG*/RZAG* angeschlossen sind. | (3) Siehe Liste der Optionen für Innengerät.

Zentrale Steuerungssysteme

Zusatzplatinen für zentrale Steuerungssysteme



DTA109A51

DIII-Net Expander und Filter-Adapter für die F1/F2 OUT Leitung. Dieser Adapter kann helfen, Interferenzprobleme in den Busleitungen zu beseitigen oder die Verkabelungslimits des F1/F2 Busses zu erweitern.

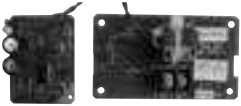

DTA112B51

Zusatzplatine zur zentralen Regelung von R-410A SkyAir Geräten – Verbindung an F1/F2 Bus



KRP928A2S

Zusatzplatine zur zentralen Regelung von Split Geräten – Verbindung an F1/F2 Bus
Hinweis: "KRP928A2S" ist der Bestellname, die neuere Version KRP928BA2S wird ausgeliefert.



DTA103A51

Zusatzplatine zur zentralen Regelung anderer Geräte – Verbindung an F1/F2 Bus erlaubt Stör-/Betriebsmeldung und Ein/Aus Regelung von 1 externem Gerät (Pumpe / Lüfter / Klima Dritthersteller / etc.) mittels Zentralregelung



DEC101A51-9

D3 Digital Eingang Adapter – Verbindung an F1/F2 Bus erlaubt Stör-/Betriebsmeldung von bis zu 8 externen Geräten (Pumpe / Beleuchtung / Lüfter / etc.) mittels Zentralregelung



DEC102A51

D3 Digital Eingang/Ausgang Adapter – Verbindung an F1/F2 Bus erlaubt Stör-/Betriebsmeldung und Ein/Aus Regelung von bis zu 4 externen Geräten (Pumpe / Beleuchtung / Lüfter / etc.) mittels Zentralregelung

Einfache Zentralregelung



DCS301B51

Einheitlicher Ein/Aus Regler – Ein/Aus Regelung und Störüberwachung von bis zu 16 Geräten/Gruppen



DCS302C51

Zentralfernbedienung – komplette Regelung und Überwachung von bis zu 64 Adressen (Gruppen/Geräten)



DST301B51

Zeitschaltuhr – in Kombination mit der Zentralfernbedienung sind bis zu 8 Zeitprogramme für bis zu 64 Adressen (Gruppen/Geräten) möglich

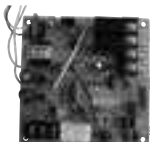

KRP2A* Serie

Adapterplatine zur externen Regelung/Überwachung über potentialfreie Kontakte und Sollwertvorgabe über 0-140 Ω. Die KRP2A* Platine kann auch für Betriebs- & Störmeldung am VRV AG verwendet werden. Installationsbox oder Befestigungsplatte eventuell erforderlich – genauere Informationen finden Sie auf Seite 120.

KRP2A51 (0,5m Kabel) – für FXCQ, FXKQ, FXSQ, FXLQ, FXNQ, FXMQ, FXDQ-M9, FXAQ und BSVQ Geräte

KRP2A52 (1,3m Kabel) – für FXFQ, FXZQ und FXHQ



KRP2A61 (2m Kabel) – für FXDQ-P7 Geräte



DCS302A52-9

Zusatzplatine für Zentralfernbedienung (DCS302C51), intelligent Touch Controller (DCS601C51) oder intelligent Touch Manager (DCM601B5*) – bietet potentialfreie Kontakte für Stör-/Betriebsmeldeüberwachung und Ein/Aus Regelung für alle an den Zentralregler angeschlossenen Geräte.

Zentrale Steuerungssysteme

intelligent Touch Manager	
	DCM601B51 Grundgerät inklusive Webfunktion zur erweiterten Regelung von 64 Adressen (Geräte/Gruppen).
	DGE601A52 DIII Plus Adapter - Erlaubt den zusätzlichen Anschluss von 64 Innengeräten/Gruppen. Nur ein Adapter kann verwendet werden (für weitere Geräte, verwenden Sie den DIII Plus Adapter)
	DGE601A53 DIII Plus Adapter - Erlaubt den zusätzlichen Anschluss von 64 Innengeräten/Gruppen. Bis zu 6 Adapter Slots können am DIII Plus Adapter angeschlossen werden.
DCS302A52-9	Zusatzplatine für Zentralregler – bietet potentialfreie Kontakte für Stör-/Betriebsmeldeüberwachung und Ein/Aus Regelung für alle an den Zentralregler angeschlossenen Geräte. Ein Adapter je iTM bzw. ITM Plus Adapter notwendig
DCM002A51 (Software)	Proportional Power Distribution (PPD) Option – berechnet den Energieverbrauch jeder Inneneinheit basierend auf dem Gesamtverbrauch des VRV Systems - nur möglich bei Anlagen mit nur VRV Innengeräten
DCM008A51 (Software)	Energy Navigator Software Option - bietet eine erweiterte Analyse des Energieverbrauchs sowie die Limitierung des Energieverbrauchs des VRV Systems - nur möglich bei Anlagen mit nur VRV Innengeräten
DCM009A51 (Software)	BACnet Server Option - ermöglicht es, mit dem iTM externe Komponenten über das BACnet/IP Protokoll zu überwachen und/oder zu steuern
DCM007A51 (Software)	HTTP Protocol Open Interface Option für Home Automation – stellt HTTP Kommunikationsprotokoll zum Anschluss an Regelungssysteme von Drittherstellern bereit
DCM010A51 (Software)	PMS Interface Option als Automatisierungsschnittstelle zwischen ITM und Oracle Opera PMS zur Installation auf einem Windows-PC - nur in Verbindung mit DCM007A51 Software



WAGO Schnittstelle für den Anschluss an intelligent Touch Manager	
WGDCMCPRL2	ERFORDERLICH für jeden Wago Knoten Modbus Adapter – zwischen iTM und Wago Modulen, erforderlich wenn Wago Adaptermodul zur Anwendung kommt
787-712	ERFORDERLICH für jeden Wago Knoten Netzteil für Wago Module
750-960	ERFORDERLICH für jeden Wago Knoten PROFIBUS Feldbusanschluss für Wago Modul
750-600	ERFORDERLICH für jeden Wago Knoten Endmodul für jedes Wago Modul
750-613	Zusätzliches Verstärkernetzteil; nach jeweils 32 Kontakten oder nach jeder Gruppe von Eingang-/Ausgangsmodulen, wenn danach digitale Eingangsmodul geschaltet werden.
750-400	2-Kanal digitales Eingangsmodul (24VDC)
750-432	4-Kanal digitales Eingangsmodul (24VDC)
750-430	8-Kanal digitales Eingangsmodul (24VDC)
750-513/000-001	2-Kanalmodul mit Relaisausgang für 230 VAC oder 30 VDC
750-504	4-Kanalmodul mit Relaisausgang (24VDC)
750-454	2-Kanalmodul für analoge Eingangssignale mit 4~20 mA
750-455	4-Kanalmodul für analoge Eingangssignale mit 4~20 mA
750-479	2-Kanalmodul für analoge Eingangssignale mit -10~+10 VDC
750-459	4-Kanalmodul für analoge Eingangssignale mit -10~+10 VDC
750-461/020-000	2-Kanalmodul für analoge Eingangssignale für 20 kOhm NTC Temperaturfühler
750-461	2-Kanalmodul für analoge Eingangssignale für Pt100 Temperaturfühler
750-460	4-Kanalmodul für analoge Eingangssignale für Pt100 Temperaturfühler
750-461/000-003	2-Kanalmodul für analoge Eingangssignale für Pt1000 Temperaturfühler
750-460/000-003	4-Kanalmodul für analoge Eingangssignale für Pt1000 Temperaturfühler
750-461/000-004	2-Kanalmodul für analoge Eingangssignale für Ni100 Temperaturfühler
750-461/000-005	2-Kanalmodul für analoge Eingangssignale für Ni1000 Temperaturfühler
750-460/000-005	4-Kanalmodul für analoge Eingangssignale für Ni1000 Temperaturfühler
750-554	2-Kanalmodul für analoge Ausgangssignale mit 4~20 mA
750-555	4-Kanalmodul für analoge Ausgangssignale mit 4~20 mA
750-560	2-Kanalmodul für analoge Ausgangssignale mit 0~10 VDC
750-559	4-Kanalmodul für analoge Ausgangssignale mit 0~10 VDC
750-638	Zählwerk 2-Kanal: Aufwärts-/Abwärtszähler 24 V DC, 500 Hz (Pulseingangsmodul - nicht für PPD!)

ERFORDERLICHE TEILE

EINGANG/AUSGANG KOMponenten

intelligent Touch Controller	
	DCS601C51 Grundgerät zur erweiterten Regelung von 64 Adressen (Geräte/Gruppen)
DCS302A52-9	Zusatzplatine für Zentralfernbedienung (DCS302C51) oder intelligent Touch Controller (DCS601C51) – bietet potentialfreie Kontakte für Stör-/Betriebsmeldeüberwachung und Ein/Aus Regelung für alle an den Zentralregler angeschlossenen Geräte
DCS007A51	HTTP Protocol Open Interface Option für Home Automation – stellt HTTP Kommunikationsprotokoll zum Anschluss an Regelungssysteme von Drittherstellern bereit

Zentrale Steuerungssysteme

Gateway zur Zentralsteuerung über BACnet® basierte Gebäudeleittechniksysteme (GLT)



DMS502A51 *
Grundgerät für BACnet® Interface für bis zu 128 Adressen (2 F1/F2 Anschluss; 2x max. 64)

DAM411B51	Optionales D3 Board – Erweiterungskarte zur Regelung zusätzlicher 128 Adressen (insgesamt 4 F1/F2 Ports, 4x max. 64 = 256 Adressen)
DAM412B51	Proportional Power Distribution (PPD) Option – berechnet den Energieverbrauch jeder Inneneinheit basierend auf dem Gesamtverbrauch des VRV Systems
Software	Konfigurationssoftware auf Anfrage – BACnet®/ GLT software wird NICHT von Daikin geliefert

* Anbindung über 100Base-TX Ethernet Verbindung; Konfiguration über Service-PC notwendig
Hinweis: DMS502A51 ist der Materialname zur Bestellung, die neuere Version DMS502B51 wird geliefert

Gateway zur Zentralsteuerung über LonWorks® basierte Gebäudeleittechniksysteme (GLT)



DMS504B51
Grundgerät für LonWorks® Interface für bis zu 64 Adressen (1 F1/F2 Anschluss)

Software	LON / GLT Software wird NICHT von Daikin geliefert
-----------------	--

Gateway zur Zentralsteuerung über ModBus basierte Gebäudeleittechniksysteme (GLT)



EKMBDXB
Zentrale DIII-net Modbus Schnittstelle für bis zu 64 Adressen (1 F1/F2 Anschluss)

Software	ModBus / GLT Software wird NICHT von Daikin geliefert
-----------------	---

Kommunikationsschnittstelle zum KNX Protokoll



KLIC-DI_V2
KNX Adapter – bietet eine Kommunikationsschnittstelle zum KNX Protokoll für 1 SkyAir/VRV Innengerät. Anschluss an P1/P2 Klemmen, eine BRC* Fernbedienung kann optional zusätzlich angeschlossen werden zur Installation außerhalb des Innengeräts.



KLIC-DDV3
Adapter – bietet eine Kommunikationsschnittstelle zum KNX Protokoll für 1 Split-Innengerät (für RXYSQ-T und RYYQ-U Systeme); Anschluss an S21 Stecker am Innengerät, zur Installation außerhalb des Innengeräts
Hinweis: Nicht alle Split-Innengeräte sind kompatibel – bitte beachten Sie die Split-Unterlagen für Details

Zusatzplatinen KLIC-DI_V2 & KLIC-DD, werden über die Firma Zennio Avance y Tecnologia S.L. vertrieben (www.zennio.com)







Kommunikationsschnittstelle zum Modbus Protokoll



EKMBPP1
Modbus Adapter – bietet eine Kommunikationsschnittstelle zum Modbus Protokoll für 1 P1/P2 Gruppe von Innengeräten (maximal 16 Innengeräte); alle Innengeräte werden simultan geregelt, die Überwachung erfolgt individuell pro Gerät; Anschluss an P1/P2 Klemmen; eine BRC* Fernbedienung kann optional zusätzlich angeschlossen werden; zur Installation außerhalb des Innengeräts

* diese Zusatzplatinen werden über die Firma Zennio Avance y Tecnologia S.L. vertrieben (www.zennio.com).

Zentrale Steuerungssysteme - Übersicht

							
steuerbare Zentralregelungsadressen (für Daikin Klimageräte)	Standard	64	64	64	16	64	128
	Erweitern	Bis zu 512 via DCM601A52 (64 Adressen)	-	-	-	-	Bis zu 256 via DAM41B51
Steuerungsfähigkeit		Voll	Fortgeschritten	Basic	Nur On/Off	-	-
Steuerung von externen Geräten		Bis zu 512 via Wago Modul	Bis zu 64	Bis zu 64	Bis zu 16	Bis zu 64	Bis zu 256
Darstellung von externen Geräten		Bis zu 512 via Wago Modul	Bis zu 64 (geteilte Adressen mit Klimgeräten!) via DTA104A62-9 (jeweils 8 Geräte – geteilte Adressen mit Klimgeräten!)				
Web Zugang		●	-	-	-	-	-
PPD – Kostenabrechnung		☑	-	-	-	-	☑
Gateway für externen Kommunikationsprotokoll		-	HTTP protocol via DCS007A51	-	-	BACnet	LonWorks

Steuerungsfähigkeit:
 Voll = On/Off, Sollwert, Lüfterstufe, Lamellenregelung, Betriebsmodus, Regelungsbeschränkungen, Programm, Rücksetzung
 Fortgeschritten = On/Off, Set-point, Lüfterstufe, Lamellenregelung, Betriebsmodus, Regelungsbeschränkungen, Programm
 Basic = On/Off, Sollwert, Lüfterstufe, Lamellenregelung, Betriebsmodus, Regelungsbeschränkungen; Programm kann eingelesen werden, mit DST301B51)

VRV Service Tools

Service Checker Type 4



999176T
 SERVICE CHECKER TYPE 4
 Grundgerät zur Überwachung und Diagnose von Daikin VRV und ERQ Geräten

Software (obligatorisch) Download vom my.Daikin Kundenportal

Sonstige Service Tools



RS-SE
 Service Tool zum Prüfen der Verbindung der Funk-Fernfühler K.RSS



9950038
 Magnet für manuelle Betätigung von Expansionsventilen, 17,5 mm ID

999133T
 Magnet für manuelle Betätigung von Expansionsventilen, 22,0 mm ID

999134T
 Magnet für manuelle Betätigung von Expansionsventilen, 24,0 mm ID

999132T
 Magnet für manuelle Betätigung von Expansionsventilen, 24,5 mm ID

Steuerungs- und Adapterzubehör für Innengeräte

Siehe Seiten 120-121 für die Kombinationstabelle mit den Innengeräten

REGELUNG

**BRC1H52W/S/K**

Neue verkabelte Fernbedienung im Premium Design (weiß, silber, schwarz), mit intuitiver Touch-Steuerung. Erlaubt Sollwert- und Lüfterregelung, Betriebsartumschaltung, Klappensteuerung, Filterüberwachung und Fehleranzeige. Erweiterte Einstellungen wie Zeitprogramme, Rücksetzfunktion und Sollwertlimitierung können einfach vom Smartphone gesteuert werden.

**BRC1D52**

Standard Kabelfernbedienung – Wochentimer, integrierter Temperatursensor, VAM Steuerung, Grenzbetrieb
Anschluss an P1/P2 Terminal

**BRC4* / BRC7***

Infrarotfernbedienung – kein Temperaturfühler, Wochentimer, VAM -Regelung, oder Grenzbetrieb möglich; Empfänger vom jeweiligen Modell/
Innengerät abhängig, Anschluss an PCB oder P1/P2 Terminal

**K.RSS**

Externer Funk-Temperaturfühler – erlaubt die Messung der Raumtemperatur an der gewünschten Stelle ohne zusätzliche Verkabelung, Anschluss anstelle des Standard-Ansaugfühlers auf der Innengeräteplatine

**KRCS01-***

Verkabelter externer Raumtemperaturfühler, erlaubt die Messung der Raumtemperatur an der gewünschten Stelle. Anschluss anstelle des Standard-Ansaugfühlers auf der Innengeräteplatine

STEUERUNGS- UND ADAPTERZUBEHÖR INNENGERÄTE

**KLIC-DI_V2**

KNX Adapter – bietet eine Kommunikationsschnittstelle zum KNX Protokoll für 1 Sky Air/VRV Innengerät; Anschluss an P1/P2 Klemmen; eine BRC* Fernbedienung kann optional zusätzlich angeschlossen werden. Zur Installation außerhalb des Innengeräts.

**RTD-10**

Universal-Regeladapter – bietet externe Steuerung/Überwachung über 0-10kΩ Widerstand oder 0-10VDC Eingangssignale oder potentialfreie Kontakte (Betriebs- oder Abtausignal, Störmeldung) sowie eine Schnittstelle zum Modbus Protokoll; für 1 P1/P2 Gruppe von Innengeräten (max. 16 Innengeräte); Anschluss an P1/P2 Klemmen; eine BRC* Fernbedienung kann optional zusätzlich angeschlossen werden; zur Installation außerhalb des Innengeräts.

**RTD-HO**

Intelligenter Hotel-Steuerungsadapter – bietet intelligente Gerätesteuerung basierend auf Eingängen von Schlüsselkarten und Fensterkontakten sowie eine Kommunikationsschnittstelle zum Modbus Protokoll; für 1 P1/P2 Gruppe von Innengeräten (bis zu 16 Innengeräten); Anschluss an P1/ P2 Klemmen. Eine BRC* Fernbedienung kann optional zusätzlich angeschlossen werden; zur Installation außerhalb des Innengeräts.

**EKMBPP1**

Modbus Adapter – bietet eine Kommunikationsschnittstelle zum Modbus Protokoll für 1 P1/P2 Gruppe von Innengeräten (maximal 16 Innengeräte); alle Innengeräte werden simultan geregelt, die Überwachung erfolgt individuell pro Gerät; Anschluss an P1/P2 Klemmen; eine BRC* Fernbedienung kann optional zusätzlich angeschlossen werden; zur Installation außerhalb des Innengeräts.

**RTD-20**

Erweiterter Regelungsadapter für Shop- und Büroanwendungen – bietet erweiterte Regelungs- und Energiesparfunktionen für mehrere Geschäftsbereiche und Regelzonen, Steuerung von VAM Geräten anhand von CO₂ Sensoren, Steuerung von Torluftschleibern anhand von Außenbedingungen, intelligente Regelung von Geräten in Räumen mit mobile Raumteilern, etc. zur Installation außerhalb des Innengeräts.

**KRP4A***

Adapterplatine zur externen Steuerung/Überwachung mittels potentialfreier Kontakte und Sollwertvorgabe über 0-140Ω; Anschluss an P1/P2 Klemmen und gleichzeitiger Anschluss einer BRC1/2/4/7 Fernbedienung notwendig; nicht kombinierbar mit anderen P1/P2 Reglern.

**BRP7A***



Adapterplatine für Fenster- und Schlüsselkartenkontakt zur Steuerung eines Innengeräts oder einer -gruppe abhängig vom Kontaktstatus. Anschluss an den P1/P2 Terminal. Funktioniert nur in Kombination mit BRC1H519. Nicht kompatibel mit anderen P1/P2 Reglern.

**(E)KRP1B* / (E)KRP1C***







Zusatzplatine mit 4 Ausgangssignalen – bietet potentialfreie Kontakte zur Steuerung von Elektroheizern, Befeuchtern, Stützventilatoren etc. Abhängig vom Innengerätstatus; Ausgänge: Kompressor- oder Störungsstatus, Lüfterstatus Innengerät, Zuheizer, Befeuchter; zur Installation außerhalb des Innengeräts.

**KRP1B***































Zusatzplatine mit 2 Ausgangssignalen – bietet potentialfreie Kontakte zur Steuerung von Elektroheizern, Befeuchtern, Stützventilatoren etc. Abhängig vom Innengerätstatus; Ausgänge: Kompressor- oder Störungsstatus, Lüfterstatus Innengerät; Anschluss an Innengeräteplatine; abhängig vom Innengerät kann eine Installationsbox notwendig sein – siehe Seiten 120-121

Steuerungs- und Adapterzubehör für VRV Innengeräte (Fortsetzung)	
WEITERES ZUBEHÖR	 <p>DTA114A61 Adapter für Multi-Mieter Anwendungen – ermöglicht die Abschaltung der Stromversorgung des Innengeräts ohne Beeinflussung des restlichen VRV-Systems durch getrennte 24V AC Spannungsversorgung für die Innengeräteplatine. (24V AC Spannungsversorgung bauseits); Anschluss an die Innengeräteplatine. Abhängig vom Innengerät kann eine Installationsbox notwendig sein; siehe Seite 120.</p>
	 <p>EKMTAC Für Multi-Mieter Anwendungen – ermöglicht die Abschaltung der Stromversorgung des Innengeräts ohne Beeinflussung des restlichen VRV-Systems durch getrennte 24V AC Spannungsversorgung für die Innengeräteplatine (24V AC Spannungsversorgung bauseits); dieser Kit enthält Material für 10 Innengeräte.</p>
	 <p>KRP* Installationsbox/Montageplatte für Zusatzplatinen bei Geräten wo kein Platz vorgesehen ist.</p>

Optionales Zubehör für Außengeräte

Steuerungs- und Adapterzubehör für Außengeräte	
 <p>DTA104A* Externer Regelungsadapter für Außengeräte – ermöglicht die Aktivierung des schallreduzierten Betriebs und des dreistufigen Lastabwurfs mittels potentialfreier Kontakte. Anschluss an die F1/F2 Kommunikationsleitung, benötigt eine Spannungsversorgung von einer Inneneinheit*, BSVQ Box, VRV-W oder VRV IV Außeneinheit.</p> <p>DTA104A53 (2 m Kabel) – erforderlich bei Einbau in ein FXDQ-A3 Modell DTA104A61 (1,15 m Kabel) – erforderlich bei Einbau in FXCQ, FXKQ, FXDQ-M9, FXSQ, FXLQ, FXNQ, FXMQ, FXAQ, oder BSVQ Box DTA104A62-9 (0,5 m cable) – erforderlich bei Einbau in FXFQ, FXZQ, FXHQ, RWEYQ, oder RYYQ/RYMQ/RXYQ-UD Modellen * Abhängig vom Innengerät kann eine Installationsbox notwendig sein</p>	
 <p>KRC19-26 Zum Umschalten eines VRV Wärmepumpensystems oder einer BS-Box eines VRV Wärmerückgewinnungssystems zwischen Heizen, Kühlen und Lüften; Anschluss an A-B-C Klemmen des Außengerätes bzw. der BS-Box</p>	
 <p>KJB111A Installationsbox für mechanischen Kühl-/Heiz-Wahlschalter KRC19-26</p>	
 <p>BRP2A81 A-B-C Kontakt Platine zur Umschaltung von Heizen/Kühlen am Außengerät</p>	
 <p>BHGP26A1 Digitale Druckanzeige – zeigt den aktuellen Kondensations- und Verdampfungsdruck an; im Servicemodus umschaltbar auf Anzeige von Expansionsventilöffnung sowie Temperaturfühlerwerten; Anschluss an Außengeräteplatine, zur Installation in der Außeneinheit</p>	
 <p>EKPCAB3 VRV Konfigurator</p>	
 <p>EKBPHPCBT Steuerungsplatine für die optionale Bodenplattenheizung der VRV IV Wärmepumpe und Wärmerückgewinnungssysteme – empfohlen für den Einsatz unter schwierigen Bedingungen (exponierte Aufstellung, Außentemperatur im Betrieb < 5°C und relative Luftfeuchtigkeit >95% durchgehend für länger als 5 Tage, usw.)</p> <p>EKBP0102T Optionale Bodenplattenheizung für VRV IV 8 ~ 12 PS Außengeräte</p> <p>EKBP020T Optionale Bodenplattenheizung für VRV IV 14 ~ 20 PS Außengeräte</p>	

Steuerungs- und Adapterzubehör für VRV Innengeräte













					
	 BRC1H52W/S/K (Weiß/Silber/Schwarz) Neue Standard Kabelfernbedienung ersetzt BRC1E53*	• -notwendig für R-32 Gerät	• -notwendig für R-32 Gerät	•	
	 BRC1D52 Standard Kabelfernbedienung mit Wochentimer	• mit Limits *1	• mit Limits *1	• mit Limits *1	
	 BRC4* / BRC7* Infrarotfernbedienung inklusive Empfänger	BRC7FA532F*	BRC7F530W BRC7F530S *1 *2	BRC7C52	
	 K.RSS Externer Funk-Temperaturfühler	K.RSS+EKEWTSC-1	•	•	
	 KRCS01-* Externer verkabelter Temperaturfühler	KRCS01-7B	R-410A Gerät: KRCS01-4 R-32 Gerät: KRCS01-8B	KRCS01-4	
STEUERUNGS- UND ADAPTERZUBEHÖR INNENGERÄTE	 KLIC-DI_V2 KNX Adapter – Schnittstelle zum KNX Protokoll	•	•	•	
	 RTD-10 Universal-Regeladapter	•	•	•	
	 RTD-HO Intelligenter Hotel-Regeladapter	•	•	•	
	 EKMBPP1 Modbus Adapter - Schnittstelle zum Modbus Protokoll 	•	•	•	
	 RTD-20 Erweiterter Regelungsadapter für Shop- und Büroanwendungen 	•	•	•	
	 KRP4A* Zusatzplatine zur externen Steuerung/Überwachung 	KRP4A53	KRP4A53	KRP4A51	
	 KRP2A* Zusatzplatine zur externen zentralen Steuerung/Überwachung 	KRP2A52	KRP2A52	KRP2A51	
	 BRP7A* Zusatzplatine für Fenster- und Schlüsselkarten-kontakte (BRC1H519 benötigt) 	BRP7A53	BRP7A53	BRP7A51	
	 (E)KRP1B* / (E)KRP1C* Zusatzplatine mit 4 Ausgangssignalen	EKRP1C12	R-410A Gerät: EKRP1B2 R-32 Gerät: EKRP1C14	EKRP1B2	
	 KRP1B* Zusatzplatine mit 2 Ausgangssignalen 	-	KRP1B57	-	
	WEITERES ZUBEHÖR	 DTA114A61 Adapter für Multi-Mieter Anwendung	•	•	-
 EKMTAC Kit für Multi-Mieter Anwendung 		-	-	-	
 DTA104A* Externer Regeladapter für Außengerät		DTA104A62-9	DTA104A62-9	DTA104A61	
 KRP1H98A  Installationsbox / Montageplatte für Zusatzplatinen wo kein Platz im Schaltkasten ist. Nur für Adapter die im Innengerät montiert werden können. (markiert mit: )		KRP1H98A	KRP1BB101	KRP1C96 (Platte)	

*1 Individuelle Schwingklappensteuerung und Boden-/Anwesenheitssensor nicht verfügbar

*2 Modelle abhängig von der gewählten Zierblende (W= komplett weißes Design, S= silber/weißes Design). Für klassische Zierblende verwenden Sie BRC7E530W

*3 diese Zusatzplatinen werden über die Firma Zennio Avance y Tecnologia S.L. vertrieben (www.zennio.com).

ZUBEHÖR

											
FXKQ-MA	FXUQ-A	FXHQ-A	FXAQ-A	FXDQ-A3	FXSQ-A	FXMQ-P7	FXMQ-A	FXLQ-P	FXNQ-A	EKEQMCBA	
•	•	•	• -notwendig für R-32 Gerät	• -notwendig für R-32 Gerät	• -notwendig für R-32 Gerät	•	•	•	•	•	•
•	• mit Limits *1	•	•	•	•	•	•	•	•	•	•
BRC4C61	BRC7C58	BRC7GA53-9	R-410A Gerät: BRC7EA628 R-32 Gerät: BRC7EA630	BRC4C65	BRC4C65	BRC4C65	BRC4C65	BRC4C65	BRC4C65	BRC4C65	-
•	•	•	R-410A Gerät: K.RSS+EKEWTSC R-32 Gerät: K.RSS+EKEWTSC-1	R-410A Gerät: K.RSS R-32 Gerät: K.RSS+EKEWTSC-1	R-410A Gerät: K.RSS R-32 Gerät: K.RSS+EKEWTSC-1	•	•	•	•	•	-
KRCS01-1	KRCS01-4	KRCS01-4	R-410A Gerät: KRCS01-1 R-32 Gerät: KRCS01-8B	R-410A Gerät: KRCS01-4 R-32 Gerät: KRCS01-8B	KRCS01-4	KRCS01-4	KRCS01-1	KRCS01-1	KRCS01-1	KRCS01-1	KRCS01-1
•	•	•	•	•	•	•	•	•	•	•	-
•	•	•	•	•	•	•	•	•	•	•	•
•	•	•	•	•	•	•	•	•	•	•	-
•	•	•	•	•	•	•	•	•	•	•	•
•	•	•	•	•	•	•	•	•	•	•	-
KRP4A51	KRP4A53	KRP4A52	KRP4A51	KRP4A54-9	KRP4A51	KRP4A51	KRP4A51	KRP4A51	KRP4A51	KRP4A54-9	KRP4A51
KRP2A51	-	KRP2A52	KRP2A51	KRP2A61	KRP2A51	KRP2A51	KRP2A51	KRP2A51	KRP2A51	KRP2A61	-
BRP7A51	BRP7A53	BRP7A52	BRP7A51	BRP7A54	BRP7A51	BRP7A51	BRP7A51	BRP7A51	BRP7A51	BRP7A51	-
KRP1B61	-	KRP1B3	R-410A Gerät: KRP1B56 R-32 Gerät: EKRP02A50	R-410A Gerät: KRP1B56 R-32 Gerät: EKRP02A50	R-410A Gerät: EKRP1B2A R-32 Gerät: EKRP1C14	EKRP1B2A	KRP1B61	KRP1B61	-	-	-
-	-	KRP1B54	-	KRP1B56	-	-	-	-	-	KRP1B56	-
-	-	•	•	-	•	•	-	-	-	-	-
-	-	-	-	•	-	-	-	•	•	-	-
DTA104A61	-	DTA104A62-9	DTA104A61	DTA104A53	DTA104A61	DTA104A61	DTA104A61	DTA104A61	DTA104A61	DTA104A53	-
-	KRP1B97	KRP1D93A	KRP4A93	KRP1BB101	KRP1BB101	KRP4A96 (Platte)	-	-	-	KRP1BB101	-

Wichtiger Hinweis: Die hier gesammelten Informationen sind in keiner Weise dazu geeignet Installationsanleitungen, Datenbücher und Auslegungsprogramme zu ersetzen. Obwohl die Daten mit Sorgfalt zusammengestellt sind, sollten für konkrete Auslegungen immer die vollständigen Unterlagen und Programme verwendet werden.

Kombinationsmöglichkeiten und Beschränkungen (Teil 1 von 3)

Tabelle 1 – Anschließbare Innengeräte und grundlegende Informationen zu Kombinationen

Beschreibung / Kombination	VRV Innengeräte	Split / Sky Air Innengeräte (siehe Tab. 6 & 7)	LT Hydrobox HXY-A (siehe Tab. 5)	HT Hydrobox HXHD-A (siehe Tab. 5)	Lüftungsgeräte (siehe Tab. 4)				Hinweise
					HRV Geräte VKM-	Torlufschleier CYA-DK-	AHU Anschluss EKEXVA- + EKEACB	AHU Anschluss EKEXVA- + EKEACB	
VRV IV+ Wärmepumpe RYYQ-U / RXYQ-U	○	○	○	×	○	○	○	○	Standard Gesamt-Kombinationsverhältnis: 50 ~ 130%
nur mit VRV Innengeräten	●								200% Gesamt-Kombinationsverhältnis möglich unter speziellen Bedingungen
mit Split Innengeräten (siehe Tab. 6 & 7)	●	●			●				Nur Einzelmodul-Systeme (RYYQ 8~20 U / RXYQ 8~20 U) Max. 32 Innengeräte, selbst bei 16PS, 18PS und 20PS Systemen
mit LT Hydroboxen (siehe Tab. 5)	●		●		●				Max. 32 Innengeräte, selbst bei 16PS und größeren Systemen Kontaktieren Sie Daikin im Fall von Multimodul-Systemen (>20PS)
mit Lüftungsgeräten (siehe Tab. 4)	VKM-	●	●		●	●	●		
	CYA-DK-	●			●	●	●		
	EKEXVA- + EKEACB	●			●	●	●		Max. Anschlussverhältnis: 90-110%
	EKEXVA- + EKEACB							●	Max. Anschlussverhältnis: 90-110%
VRV IV C+ heizungsoptimierte RXYLQ-T	○	○	○	×	○	○	○	○	Standard Gesamt-Kombinationsverhältnis: 70 ~ 130%
nur mit VRV Innengeräten	●								
mit Split Innengeräten (siehe Tab. 6 & 7)	●	●			●				Nur Einzelmodul-Systeme (RXYLQ 10~14 T) Max. 32 Innengeräte, Anschlussverhältnis: 80-130%
mit LT Hydroboxen (siehe Tab. 5)	●		●		●				Max. 32 Innengeräte, auch bei 16PS und größere Anschlussverhältnis: 70-130%
mit Lüftungsgeräten (siehe Tab. 4)	VKM-	●	●		●	●	●		
	CYA-DK-	●			●	●	●		Anschlussverhältnis: 90-110% (nur TLS) Anschlussverhältnis: 70-110% (TLS + VRV IG) mit 70~110% VRV IG & 0~110% TLS
	EKEXVA- + EKEACB	●			●	●	●		Anschlussverhältnis: 90-110% (multi AHU) Anschlussverhältnis: 70-110% (AHU + VRV IG) mit 70~110% VRV IG & 0~110% AHU
	EKEXVA- + EKEACB							●	Anschlussverhältnis: 90-110%
VRV IV+ Wärmerückgewinnung REYQ-U	○	×	○	○	○	○	○	×	Standard Gesamt-Kombinationsverhältnis: 50 ~ 130%
nur mit VRV Innengeräten	●								
mit LT/HT Hydroboxen (siehe Tab. 5)	●		●	●	●				Max. 32 Innengeräte, selbst bei 16PS und größeren Systemen 200% Gesamt-Kombinationsverhältnis möglich - Siehe Tab. 5
mit Lüftungsgeräten (siehe Tab. 4)	VKM-	●	●	●	●	●	●		
	CYA-DK-	●			●	●	●		Keine exklusiven Systeme (nur mit Lüftungsgeräten) möglich. Es müssen immer auch Standard VRV Innengeräte angeschlossen werden.
	EKEXVA- + EKEACB	●			●	●	●		Total CR: 50 ~ 110%, VRV Innegerät: 50 ~ 110%, AHU: 0-60%
VRV IV i-Serie SB.RKXYQ-T	●	×	×	×	●	●	●	×	
VRV IV S-Serie Mini VRV RXYSQ-T	○	○	×	×	○	○	○	○	Standard Gesamt-Kombinationsverhältnis: 50 ~ 130%
VRV IV S-Serie Mini VRV Compact RXYSCQ-T	○	○	×	×	○	○	○	○	Anschlussverhältnis: 90-110% wenn AHU angeschlossen ist
mit VRV Innengeräten	●				●	●	●		
mit Split Innengeräten (siehe Tabelle 6 & 7)		●							
VRV IV+-Q Austausch H/P RXYQQ-U	●	×	×	×	●	●	●	×	Standard Gesamt-Kombinationsverhältnis: 50 ~ 130% Anschlussverhältnis: 90-110% wenn AHU angeschlossen ist
VRV III-Q Austausch H/R RQCEQ-P3	●	×	×	×	●	×	×	×	Standard Gesamt-Kombinationsverhältnis: 50 ~ 130%
VRV IV-W+ wassergekühlte VRV RWYEQ-T9	○	○	×	○	○	○	○	○	Standard Gesamt-Kombinationsverhältnis: 50 ~ 130% Anschlussverhältnis: 90-110% wenn AHU angeschlossen ist
mit VRV Innengeräten	●			●	●	●	●	×	
mit Split Innengeräten		●						×	
mit HT Hydrobox	●		●						

○ ... Anschluss der Inneneinheit möglich, aber nicht zwingend gleichzeitig mit anderen zulässigen Inneneinheiten

● ... Anschluss der Inneneinheit möglich, auch in Kombination mit anderen Innengeräten der selben Reihe die das gleiche Symbol aufweisen

×

AUSLEGUNGSINFORMATIONEN

Wichtiger Hinweis: Die hier gesammelten Informationen sind in keiner Weise dazu geeignet Installationsanleitungen, Datenbücher und Auslegungsprogramme zu ersetzen. Obwohl die Daten mit Sorgfalt zusammengestellt sind sollten für konkrete Auslegungen immer die vollständigen Unterlagen und Programme verwendet werden.

Kombinationsmöglichkeiten und Beschränkungen (Teil 2 von 3)

Tabelle 2 – Kapazitätsindex Innengeräte

Innengeräteklasse:	15	20	25	32	35	40	42	50	60	63	71	80	100	125	140	200	250	400	500
Art des Geräts dieser Klasse (V = VRV; S = Split/SkyAir)	V / S	V / S	V / S	V	S	V	S	V / S	S	V	V / S	V	V	V	V	V	V	V	V
Ungefähre Kühlleistung* [kW]	1,7/1,5	2,2/2,0	2,8/3,6	3,5	4,5	4,2	4,2	5,6/5,0	6,0	7,1	8,0/7,1	9,0	11,2	14,0	15,7	22,0	28,0	44,0	56,0
VRV Kapazitätsindex	15	20	25	31,25	35	40	42	50	60	61,5	71	80	100	125	140	200	250	400	500

* Bitte beachten Sie, dass die genaue nominale Kühlleistung geringfügig abweichen kann, abhängig vom jeweiligen Modelle. Wo zwei Werte angegeben sind gilt der höhere Wert für VRV Geräte, der geringere für Split/SkyAir Geräte.

VKM Geräte	50	80	100	Wichtiger Hinweis:
VRV Kapazitätsindex	31,3	50	62,5	VKM Geräte zählen doppelt wenn es um die Anzahl der Innengeräte geht (z.B.: können auf ein 54PS VRV System maximal 32 VKM angeschlossen werden obwohl 64 Innengeräte möglich sind).

Tabelle 3 – Kapazitätsindex Außengeräte & maximale Anzahl Innengeräte

Außengeräteklasse [PS]	4	5	6	8	10	12	13	14	16	18	20	22	24	26	28	30	32	34	36	38	40	42	44	46	48	50	52	54
Ungefähre Kühlleistung* [kW]	11	14	16	22	29	33	36	40	45	50	56	62	67	73	79	84	90	95	101	106	112	118	124	130	135	140	145	150
VRV nominaler Kombinationsindex (100% Anschlussverhältnis)	100	125	140	200	250	300	321	350	400	450	500	550	600	650	700	750	800	850	900	950	1000	1050	1100	1150	1200	1250	1300	1350
Maximale Anzahl Innengeräte (wenn nicht anders angegeben)	8	10	12	17	21	26	27	30	34	39	43	47	52	56	60	64												

* Bitte beachten Sie, dass die genaue nominale Kühlleistung geringfügig abweichen kann, abhängig vom jeweiligen Modelle.

Tabelle 4 – Anschlussmöglichkeiten und Begrenzungen Lüftungsgeräte

Anschlussverhältnis = Summe der Kapazitätsindexe der Innengeräte / Nominaler Kapazitätsindex Außengerät

Modell	Gesamt-Kombinationsverhältnis	Mischsystem – VRV Innengeräte & Lüftungsgeräte			Exklusives System – nur Lüftungsgeräte werden angeschlossen		
		Zulässig?	VRV IG Limit	Lüftungsgerät Limit	Zulässig?	Lüftungsgerät Limit	Systemlimit
Lüftung mit Wärmerückgewinnung VKM-Torluftschleier	Max 130%	Ja	keine spez. Begrenzung		Ja*	keine spez. Begrenzung	
AHU Anschluss EKEACB EKEXVA	Max 110%	Ja	Anschlussverhältnis ≥ 50%	keine spez. Begrenzung	Ja*	keine spez. Begrenzung	Anschlussverhältnis Gesamtsystem 90% ~ 110%
		Nein		-	-	Ja*	
					Ja*	Max. 3 EKEXVA's je AHU Register	
					Ja*	Max. 3 EKEXVA's gesamt	

* Nicht zulässig für VRV IV Wärmerückgewinnung

Tabelle 5 – Anschlussmöglichkeiten und Begrenzungen Hydroboxen

Anschlussverhältnis = Summe der Kapazitätsindexe der Innengeräte / Nominaler Kapazitätsindex Außengerät

Modell	Gesamt-Kombinationsverhältnis	Mischsystem – VRV Innengeräte & Hydroboxen			Exklusives System - nur Hydroboxen werden
		Zulässig?	VRV IG Limit	Limit Hydroboxen	Zulässig?
Niedertemperatur Hydrobox HXY-A8	VRV IV+ Wärmepumpe RYYQ-U / RXYQ-U / RXYLQ-T	Max 130%	Ja	Anschlussverhältnis 50% ~ 130% 70% ~ 130% für RXYLQ-T	Anschlussverhältnis max 80%
	VRV IV+ Wärmerückgewinnung REYQ-U			Anschlussverhältnis 50% ~ 110%	
Hochtemperatur Hydrobox HXHD-A8	VRV IV+ Wärmerückgewinnung REYQ-U	Max 200%			

Hinweis: Beim Mischen von LT und HT Hydroboxen an VRV IV Wärmerückgewinnung gelten folgende Limits: (VRV IG + LT Hydrobox + VKM) ≤ 130%; (LT + HT Hydrobox) ≤ 100%
Hinweis: Die wassergekühlte VRV (RWEYQ-T9) ist kombinierbar mit der HT Hydrobox. Bitte verwenden Sie die Selection Software oder das Datenbuch für weitere Informationen.

Wichtiger Hinweis: Die hier gesammelten Informationen sind in keiner Weise dazu geeignet Installationsanleitungen, Datenbücher und Auslegungsprogramme zu ersetzen. Obwohl die Daten mit Sorgfalt zusammengestellt sind sollten für konkrete Auslegungen immer die vollständigen Unterlagen und Programme verwendet werden.

Kombinationsmöglichkeiten und Beschränkungen (Teil 3 von 3)

Tabelle 6 – Anschlussmöglichkeiten und Beschränkungen Split / Sky Air Innengeräte
Anschlussverhältnis = Summe der Kapazitätsindexe der Innengeräte / Nominaler Kapazitätsindex Außengerät

Modell	Gesamt-Kombinationsverhältnis	Mischsystem - Anschluss von Split/SkyAir und VRV Innengeräten			Sonstige Beschränkungen / Hinweise
		Zulässig?	VRV IG Limits	Split IG Limit	
Split Innengeräte	VRV IV Wärmepumpe RYYQ-U / RXYQ-U / RXYLQ-T	80 ~ 130%	Ja	Max 32 Innengeräte	Nur bei Einzelmodul-Systemen (RYYQ 8~20 U / RXYQ 8~20 U / RXYLQ 10~14 T)
Sky Air Innengeräte	Mini VRV RXYSQ-T / RXYSQ-T	50 ~ 130%	Nein	-	

Tabelle 7 - zulässige Split/Sky Air Innengeräte für Anschluss an VRV IV+ und Mini VRV

		15 Klasse	20 Klasse	25 Klasse	35 Klasse	42 Klasse	50 Klasse	60 Klasse	71 Klasse
Roundflow Kassette	FCAG-B				•		•	•	•
Fully flat Kassette	FFA-A9			•	•		•	•	
Schmales Kanalgerät	FDXM-F9			•	•		•	•	
Kanalgerät mit Standard ESP	FBA-A9				•		•	•	•
Emura - Wandgerät	FTXJ-A		•	•	•	•	•		
Stylish - Wandgerät	FTXA-C		•	•	•	•	•		
Perfera - Wandgerät	CTXM-A	•							
Perfera - Wandgerät	FTXM-A		•	•	•	•	•	•	•
Deckengerät	FHA-A9				•		•	•	•
Truhengerät ohne Verkleidung	FNA-A9			•	•		•	•	
Perfera - Truhengerät	FVXM-A9		•	•	•		•		

- Nur kompatibel mit VRV IV S-Serie Mini VRV
- Kompatibel mit VRV IV, VRV IV+ und VRV IV S-Serie Mini VRV



Wichtiger Hinweis: Die hier gesammelten Informationen sind in keiner Weise dazu geeignet Installationsanleitungen, Datenbücher und Auslegungsprogramme zu ersetzen. Obwohl die Daten mit Sorgfalt zusammengestellt sind sollten für konkrete Auslegungen immer die vollständigen Unterlagen und Programme verwendet werden.

Beschränkungen Kältemittelverrohrung

Tabelle 8 – Auszug Beschränkungen Kältemittelverrohrung

Beschreibung / Kombination	Maximale Leitungslänge (eine Richtung)		Maximale Höhendifferenz		Gesamtleitungslänge (eine Richtung) [m]
	AG zu IG [m] real / (equivalent)	Erster Abzweig zu IG [m]	AG zu IG [m] AG über IG / AG unter IG	IG zu IG [m]	
VRV IV+ Wärmepumpe RYYQ-U / RXYQ-U / RXYLQ-T					
nur VRV Innengeräte Standard Außengerätekombinationen	165 / (190)	40 90 unter Auflagen	50/40 90 unter Auflagen	30	1.000 *500 bei RXYLQ-T
nur VRV Innengeräte Nicht-Standard Kombinationen	135 / (160)	40 90 unter Auflagen	50/40 90 unter Auflagen	30	500 *300 bei RXYLQ-T
mit Split Innengeräten	100 / (120)	50	50/40	15	250
mit LT Hydroboxen	135 / (160)	40	50/40	15	300 Einzelmodulsystem 500 Multimodulsystem
mit Lüftung & VRV Innengeräten	165 / (190)	40	40/40	15	1.000 *500 bei RXYLQ-T
nur mit Lüftungseinheiten (mehrere)	165 / (190)	40	40/40	15	1000 *500 bei RXYLQ-T
mit einer einzelnen EKEXVA	50 / (55)	-	40/40	-	50
VRV IV+ Wärmerückgewinnung REYQ-U					
nur VRV Innengeräte Standard Außengerätekombinationen	165 / (190)	40 90 unter Auflagen	50/40 90 unter Auflagen	15	1.000
nur VRV Innengeräte Nicht-Standard Kombinationen	135 / (160)	40 90 unter Auflagen	50/40 90 unter Auflagen	15	500
mit LT/HT Hydroboxen	135 / (160)	40	50/40	15	300 Einzelmodulsystem 600 Multimodulsystem
mit Lüftung & VRV Innengeräten	165 / (190)	40	40/40	15	1.000
VRV IV-S Mini VRV RXYSQ-T					
mit VRV Innengeräten	150 / (175)	40	50/40	15	300
mit Split Innengeräten	BP zu IG max 15 m	40	30/30	15	AG zu BP's ≤ 55 140
VRV IV-S Mini VRV Compact RXYSCQ-T					
Mit VRV Innengeräte	70/(90)	40	30/30	15	300
Mit Split Innengeräte	BP zu IG max 15 m	40	30/30	15	140
VRV IV+-Q Austausch WP RXYQQ-U	120 / (150)	40 90 unter Auflagen	50/40	15	300
VRV III-Q Austausch WRG RQCEQ-P3	120 / (150)	40	50/40	15	300
VRV IV-W+ wassergekühlte VRV RWEYQ-T9	120 / (140)	40 90 unter Auflagen	50/40	15	300

Hinweise:

- Für Details zu "unter Auflagen" beachten Sie bitte Datenbücher und Installationsanleitungen der jeweiligen Geräte
- Die maximale Leitungslänge eines IG zum nächsten Abzweiger (im Fall von Wärmerückgewinnung, nächster 3-Rohr Abzweiger) beträgt immer 40 m
- Für VRV IV-S Mini VRV oder Mini VRV Compact Geräte beachten Sie bitte die jeweiligen Datenbücher und Installationsanleitungen.

Messbedingungen

Stromversorgung

- V = 1~, 220-240 V, 50 Hz
- V1 = 1~, 220-240 V, 50 Hz
- Y = 3~, 400 V, 50 Hz
- Y1 = 3~, 400 V, 50 Hz

Umrechnungstabelle für Kältemittelleitungen

Zoll	mm
1/4"	6,4 mm
3/8"	9,5 mm
1/2"	12,7 mm
5/8"	15,9 mm
3/4"	19,1 mm
7/8"	22,2 mm
1 1/8"	28,5 mm
1 3/8"	34,9 mm
1 5/8"	41,3 mm
1 3/4"	44,5 mm
2"	50,8 mm
2 1/8"	54 mm
2 3/8"	66,7 mm

Messanordnung zur Ermittlung der Schalldruckpegel

RXYQ RXYSQ RYYQ REYQ RYMQ RWEYQ RXYSCQ RXYSA <p>Höhe: 1,5 Meter</p>	FXAQ FXAA <p>0,8 m 1 m Mikrofon</p>
FXUQ FXHQ <p>1 m 1 m Mikrofon</p>	FXCQ FXFQ FXZQ FXKQ FXFA FXZA <p>1,5 m Mikrofon</p>
FXDQ FXMQ FXSQ FXDA FXSA <p>Ansaug Ausblas 2 m 2 m 1,5 m Mikrofon</p>	FXLQ FXNQ <p>1 m 1 m Zentrum</p>

F-Gase-Verordnung

Vollständig/teilweise vorgefüllte Anlagen enthalten fluorierte Treibhausgase. Die tatsächliche Kältemittel-Füllmenge ist vom Gerät abhängig. Genaue Angaben finden Sie bei den technischen Angaben bzw. am Typenschild des Gerätes.

Messbedingungen

Klimatisierung

1) Nennkühlleistungen basieren auf:	
Innentemperatur	27 °CTK / 19 °CFK
Außentemperatur	35 °CTK
Niveaunterschied	0 m
2) Nennheizleistungen basieren auf:	
Innentemperatur	20 °CTK
Außentemperatur	7 °CTK / 6 °CFK
Niveaunterschied	0 m

Der Schalldruckpegel wird in einem bestimmten Abstand vom Gerät mit einem Mikrophon gemessen. Dies ist ein relativer Wert, der vom Abstand und von der Umgebungakustik abhängt. (Messbedingungen: Informieren Sie sich bitte in den Technischen Datenbüchern.)

Der Schallleistungspegel ist ein absoluter Wert, der die von einer Geräuschquelle abgegebene „Schallleistung“ angibt.

Weitere Informationen finden Sie in den Technischen Datenbüchern.

Alle elektrischen Verkabelungen müssen von einem qualifizierten Elektriker ausgelegt und ausgeführt werden sowie allen lokalen und staatlichen Richtlinien entsprechen. Die untenstehenden Informationen sind nur als Richtwerte zu verstehen.

Standard VRV System

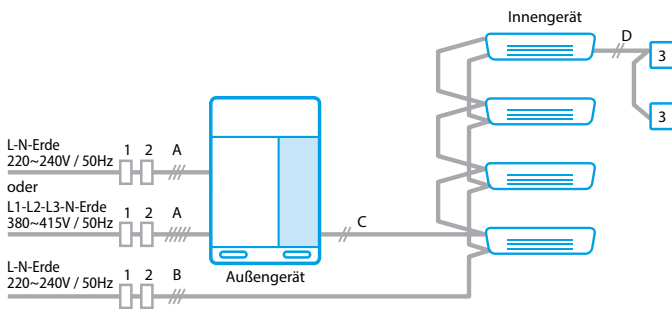

VRV Systeme mit Split IG

Hinweis: Mischen von VRV und Split Innengeräten im gleichen Kältekreis ist nur bei Einzelmodulen von RYYQ-U und RXYQ-UD Systemen möglich

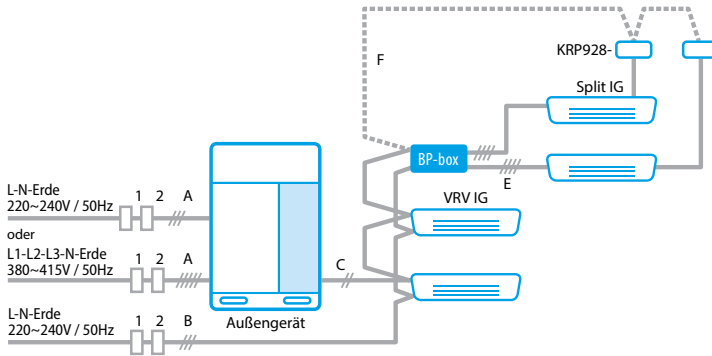

VRV Multi-Modul Systeme

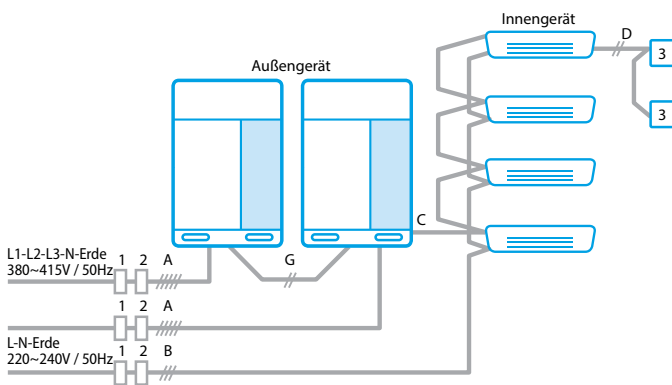

VRV System Zentralregelung

Hinweis: Spannungsversorgung ist im Diagramm nicht dargestellt

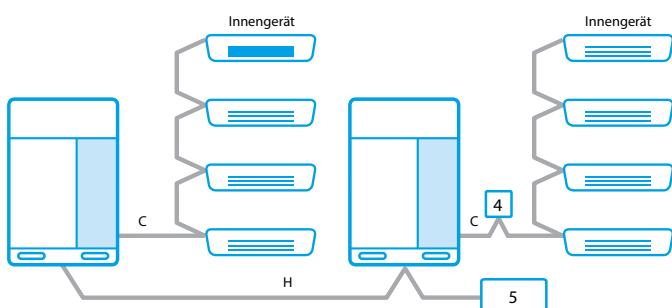

Pos.	Komponente	Beschreibung
1	FI-Schalter	<ul style="list-style-type: none"> Flinke Auslösung (30mA <0,1s), für Gleich- und Wechselstrom Muss geeignet sein für höhere Oberwellen (Klasse SK). Darf die Erdung nicht unterbrechen!
2	Sicherung	<ul style="list-style-type: none"> Sicherungsstärke darf nicht höher als die MFA der gewählten Kombination sein. Darf die Erdung nicht unterbrechen!
3	Lokale Regelungs-schnittstelle	<ul style="list-style-type: none"> z.B. Kabelfernbedienung, Zusatzplatine (RTD-), usw.
4	System-Regelungs-Adapter	<ul style="list-style-type: none"> z.B. KRP2- oder DTA104- Anschluss an F1/F2 IN oder OU, benötigt Spannungsversorgung vom Innen- oder Außengerät. Zur Installation im Innen- oder Außengerät (eventuell ist eine spezielle Installationsbox notwendig)
5	Zentralregler	<ul style="list-style-type: none"> z. B. intelligentTouchManager, Gateway, usw.
A	Hauptspannungsversorgung	<ul style="list-style-type: none"> H05VV Typ wenn in Schutzrohr, H07RN wenn ungeschützt 1-phasig: 3-polig inkl. Erdung 3-phasig: 5-polig inkl. Erdung Kabeldimension muss entsprechend den lokalen und staatlichen Richtlinien ausgewählt werden, basierend auf den MCA Werten. Im Fall von Multi-Modul Systemen wird eine separate Absicherung aller Module empfohlen. Bei gemeinsamen Absicherungen müssen Geräte mit kleinerer Leistung am Ende angeschlossen werden. HINWEIS: 3-phasige Geräte sind ein Klasse A EMC Produkt. In Wohnbereichen kann es zu Radio-Interferenzen kommen, in welchem Fall geeignete Gegenmaßnahmen getroffen werden müssen.
B	Spannungsversorgung Innengerät	<ul style="list-style-type: none"> H05VV Type im Schutzrohr, H07RN ungeschützt 3-Leiter inklusive Erdung Kabelquerschnitt muss entsprechend den lokalen und nationalen Vorschriften, auf Basis der MCA Werte aller angeschlossenen Innengeräte (inklusive BS-Boxen) ausgewählt werden.
C	AG-IG Verkabelung "F1-F2 IN Bus"	<ul style="list-style-type: none"> Niederspannungsverkabelung (16VDC) H05VV Type, 2-Leiter 0,75 bis 1,25 mm² In einem Multi-Modul System wird nur ein Außengerätemodul verbunden. Das verbundene Modul wird automatisch zum Master. Keine Sternpunkte - Verbindung als Linie, von einem Innengerät zum nächsten. Geschirmte oder ungeschirmte Kabel können verwendet werden. Falls vorhanden muss der Schirm einseitig geerdet werden. Schirm niemals an mehreren Stellen erden oder ungeerdet lassen! Bei ungeschirmten Kabeln muss jederzeit ausreichender Abstand zu spannungsführenden Leitungen und elektromagnetischen Feldern vorhanden sein.
D	Verkabelung Fernbedienung "P1-P2 Bus"	<ul style="list-style-type: none"> Niederspannungsverkabelung (16VDC) H05VV Typ, 2-polig 0,75 to 1,25 mm² Maximal 2 Geräte (Regler, Platinen) können angeschlossen werden. Bis zu 16 Innengeräte können über die P1/P2 Leitung zu einer Gruppe verbunden werden.
E	BP-IG Verkabelung "1-2-3-Erde"	<ul style="list-style-type: none"> H05RN Typ, 4-polig inkl. Erdung 1,5 mm², 2,5 mm² wenn länger als 10 m
F	Erweiterung des "F1-F2 IN Bus"	<ul style="list-style-type: none"> Nur notwendig wenn Split Innengeräte über die Zentralregelung am F1/F2 Bus gesteuert/überwacht werden sollen. Jedes Split Innengerät benötigt einen KRP928A1S Adapter Spezifikationen gleich wie <C>
G	AG-AG Multi-Modul Verkabelung "Q1-Q2 Bus"	<ul style="list-style-type: none"> Niederspannungsverkabelung (16VDC) H05VV Type, 2-Leiter 0,75 bis 1,25 mm² Nur für Multi-Modul Systeme
H	AG-Zentralregler Verkabelung "F1-F2 OUT Bus"	<ul style="list-style-type: none"> Niederspannungsverkabelung (16VDC) H05VV Type, 2-Leiter 0,75 bis 1,25 mm² Zur Verbindung eines oder mehrerer Systeme mit einem Zentralregler - maximal 10 Systeme mit gemeinsam 64* IG können verbunden werden. (* unter bestimmten Umständen bis zu 128 IG) Geschirmte oder ungeschirmte Kabel können verwendet werden. Falls vorhanden muss der Schirm einseitig geerdet werden. Schirm niemals an mehreren Stellen erden oder ungeerdet lassen! Bei ungeschirmten Kabeln muss jederzeit ausreichender Abstand zu spannungsführenden Leitungen und elektromagnetischen Feldern vorhanden sein.



Daikin Service

Energiebewusstes Verhalten hört nicht mit dem Erwerb und der Installation einer energiesparsamen Anlage auf. Es muss auch dafür gesorgt werden, dass eine solche Anlage über ihre gesamte Lebenszeit hinweg beständig läuft.

Damit das optimale Betriebsverhalten auch auf Dauer gegeben ist, sind fachgerechte Wartung und Instandhaltung unabdingbar.

Sind die Filter wirklich sauber und auch keine Bauteile defekt? Sind alle Einstellungen korrekt?

Alle diese Dinge sind für ein Aufrechterhalten des optimalen Komforts von Bedeutung. Selbst wenn Sie zurzeit keinen Unterschied feststellen können, am

Jahresende können Sie das ganz bestimmt – anhand der Stromrechnung. Eine der zentralen Aufgaben unserer Daikin Forschung und Entwicklung besteht darin, die Energieeffizienz unserer Systeme beständig weiter zu steigern.

Wir bei Daikin Service sind um die Aufrechterhaltung der Effizienz Ihrer Geräte bemüht, sei es durch optimale Inbetriebnahme, regelmäßige und vorbeugende Wartung, Fernüberwachung, Optimieren des Betriebsverhaltens von Geräten oder durch das Realisieren kostengünstiger Umrüstungen. Nur so kommen Ihnen die sich aus den Effizienzzuwächsen durch den Einsatz unserer neuesten Spitzentechnologien ergebenden Nutzeffekte zugute.



European Remote Monitoring Center

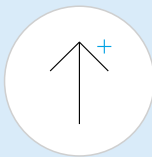

Upgrade / Optimieren

Optimierung und Upgrade



Wartungsplan



Unterstützung bei der Installation

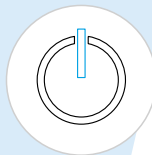

Inbetriebnahme

Instandhaltung



Ersatzteile



Reparaturleistungen

Ersatzteile und Reparaturen

Inbetriebnahme

Damit Energiesparsamkeit und optimales Betriebsverhalten Ihrer Daikin Anlage auch auf lange Sicht gegeben ist, bietet Daikin, eine Inbetriebnahme Ihres Daikin Systems durch hochqualifizierte und vom Hersteller geschulte Fachkräfte an.

Eine Inbetriebnahme durch autorisierte Servicepartner oder durch Daikin selbst stellt zusätzlich sicher, dass das System optimal funktioniert und Ihnen alle Vorzüge eines einzigartigen Wohlfühlklimas bietet.

Jede Inbetriebnahme wird nach Daikin-Standard dokumentiert und ein Inbetriebnahmebericht mit allen ausgeführten Tätigkeiten und Aufzeichnungen über die Funktionsweise erstellt.



Wartung

Die Wartung ist wesentlicher Bestandteil des Konzepts zur Aufrechterhaltung von Qualität, Effizienz und Fehlerfreiheit eines jeden Systems. In unsere Wartungsverträge sind viele Jahre an Erfahrung eingeflossen. Sie können sicher sein, dass Ihre Systeme in den Händen von Daikin-zertifizierten Technikern liegen.

- Gut vorbereitet auf jede Jahreszeit
- Weniger Energieverbrauch bzw. CO₂-Ausstoß
- Saubere Filter halten Viren, Bakterien und Pollen fern

Durch eine regelmäßige Wartung ist die Sicherheit Ihrer Investition über die gesamte Lebensdauer Ihres Daikin Systems gegeben.

Ausfallzeiten und Störungen werden so vermieden.

Gleichzeitig bleiben die Betriebskosten so niedrig, wie Sie das über die gesamte Lebenszeit des Systems hinweg erwartet haben.

Durch geplante Wartungsarbeiten sind die Kosten transparent. Sie brauchen sich nicht um unerwartete Kosten, ein Absinken von Komfort, Qualität oder gar Produktionsausfälle zu sorgen.

In unseren Wartungspaketen ist ein umfassender Test der Geräte mit Hilfe speziell von Daikin entwickelter Diagnosesoftware enthalten. Laufend fließen die Erkenntnisse aus den unterschiedlichsten klimatischen



Betriebsbedingungen und die langjährige Erfahrung unserer Daikin Servicepartner ein. Mit der Gewissheit, dass Ihre Anlage gewartet ist, haben Sie auch die Sicherheit, alle rechtlichen Anforderungen wie zum Beispiel die F-Gas Richtlinie, Kälteanlagenverordnung etc. zu erfüllen.

E-Parts

Finden Sie den richtigen Ersatzteil für Ihr Daikin Gerät, überprüfen Sie die Verfügbarkeit und bestellen Sie online.

Alles in ein paar wenigen und einfachen Schritten.

Genießen Sie die Vorteile:

- keine Bearbeitungsgebühr
- schnelle Abwicklung
- kostenlose Lieferung
- Bestellungen jederzeit möglich
- flexible Zustellung
- tagesaktuelle Verfügbarkeiten

Melden Sie sich jetzt für das E-Parts Service an.

Sie können sich zu E-Parts über unsere Website (<https://www.daikin.at/eparts>) oder unser Partnerportal (my.daikin.at) anmelden.

Sie können die E-Parts entweder direkt oder über unser neues Business Portal anwählen:

<http://eparts.daikin-ce.com>
<https://my.daikin.at>



Academy

Investitionen in den Ausbau von Wissen sind für Daikin eine kontinuierliche Priorität. Wir sind stolz darauf, unseren Fachpartnern eine dynamische Lernumgebung zu bieten, die ständig aktualisiert und erweitert wird, um sicherzustellen, dass Sie stets von den neuesten Erkenntnissen und Entwicklungen der jeweiligen Produktgruppen profitieren.

Ziele und Grundsätze

Mit der Daikin Academy möchten wir ein qualitativ hochwertiges Lernprogramm für unsere Fachpartner und Mitarbeiter anbieten, denn nur die besten Techniker können den besten Service bieten.

- Effizientere Problemlösung
- Verbesserte Kundenzufriedenheit
- Höhere Qualität der Serviceleistungen
- Erhöhte Sicherheit am Arbeitsplatz
- Höhere Qualität und Kundenzufriedenheit vor Ort
- Stärkere Kundenbindung und Wiederholungsgeschäft

Unsere Schulungspakete konzentrieren sich auf folgende Bereiche:

- Installation und Vorbereitung der Inbetriebnahme
- Inbetriebnahme
- Fehlerbehebung & Wartung
- Anwendung & Auslegung
- Individuelle Exklusivschulungen

DAIKIN ACADEMY

AUSTRIA

Sie möchten mehr erfahren?

Teilen Sie uns mit, wenn Sie nähere Informationen über die Daikin Academy wünschen: schulung@daikin.at



Dekarbonisierung von Gebäuden leicht gemacht

Profitieren Sie von der führenden VRV Technologie

- **Passt sich jedem Gebäude an:** VRV 5 passt sich dank umfangreicher Verrohrungsoptionen nahtlos an und arbeitet mit 5 niedrigen Schallstufen bis zu nur 39 dB(A) extrem leise
- **Reduziert den CO₂-Fußabdruck:** Profitieren Sie von einer hohen saisonalen Effizienz und dem Kältemittel R-32 mit niedrigerem Treibhauspotenzial
- **Sorgenfreiheit dank Shirudo-Technologie:** R-32 VRV lässt sich dank werkseitig integrierter Kältemittelregelungsmaßnahmen problemlos in jedem Raum installieren und ist gemäß IEC60335-2-40 zertifiziert
- **Komplettlösung aus einer Hand:** Wählen Sie aus 11 Innengerätemodellen in 96 Varianten, verbinden Sie sie mit Plug & Play-Lüftungslösungen bis zu 140.000 m³/h, intelligente Cloud-basierte Steuerungen und erstklassigen Service
- **Expertenunterstützung:** Maximieren Sie Ihre BREEAM-, LEED- und andere Green-Building-Bewertungen mit VRV 5 und unserem engagierten Support-Team, das die Einhaltung der Produkthanforderungen sicherstellt



12,1 kW ↔ 78,5 kW

14,2 kW ↔ 87,5 kW



Mehr erfahren

DAIKIN AIRCONDITIONING CENTRAL EUROPE HandelsgmbH

Lemböckgasse 59/1/1, A-1230 Wien · Tel.: +43 / 1 / 253 21 11 · E-Mail: office@daikin.at · www.daikin.at

Daikin Produkte werden vertrieben von:

April 2025



Daikin Europe N.V. nimmt am Eurovent Zertifizierungsprogramm für Klimageräte (AC), Kaltwassersätze (LCP), Lüftungsgeräte (AHU) und Gebläsekonvektoren (FCU) teil. Die zertifizierten Daten der zertifizierten Geräte sind im Eurovent-Verzeichnis gelistet: www.eurovent-certification.com oder www.certiflash.com.

Die vorliegende Broschüre wurde ausschließlich zu Informationszwecken erarbeitet und begründet kein für Daikin Europe N.V. / Daikin Airconditioning Central Europe HandelsgmbH verbindliches Angebot. Daikin Europe N.V. / Daikin Airconditioning Central Europe HandelsgmbH hat den Inhalt dieser Broschüre nach bestem Wissen und Gewissen zusammengestellt. Es wird keine ausdrückliche oder implizierte Garantie bezüglich der Vollständigkeit, der Richtigkeit, der Zuverlässigkeit und der Verwendbarkeit für einen bestimmten Zweck des hier angegebenen Inhalts und der hier angegebenen Produkte und Dienstleistungen gegeben. Technische Daten können sich ohne Ankündigung ändern. Daikin Europe N.V./Daikin Airconditioning Central Europe HandelsgmbH lehnt ausdrücklich jegliche Haftung für jeglichen direkten oder indirekten Schaden im weitesten Sinne, der sich aus der Verwendung und / oder Auslegung dieser Broschüre direkt oder indirekt ergibt, ab. Alle Urheberrechte aller Inhalte sind in Besitz von Daikin Europe N.V.

VRV-Katalog 2025
Daikin behält sich das Recht von Modellwechseln vor und haftet nicht für Druckfehler.